







ウィルコム の各種サービス

留守番電話サービスについて（お申し込み必要）

機能番号10

電源をOFFにしているときや、サービスエリア外にいるとき、また、エリア内においてもすぐに電話に出られないときや通話中のときに、ウィルコムの「留守番電話センター」がお客様に代わってメッセージをお預かりするサービスです。ご利用いただくにはあらかじめお申し込みが必要です。お預かりしたメッセージは、本機の他に、プッシュ信号を送信できる一般加入電話や公衆電話からも聞くことができます。

- 留守番電話サービスでは以下の条件にてメッセージをお預かりします。
 - ・メッセージの最大保存件数：20件
 - ・メッセージの最大録音時間：1件あたり約60秒
 - ・メッセージの保存期間：約73時間（保存操作を行うことで、さらに約73時間保存されます）
- お申し込み時は呼出回数7回（約20秒）で留守番電話センターにおつなぎします。
- 呼出回数は1～15回まで選択することができます。
- 「着信転送サービス」と同時に利用することはできません。
- 詳しくはウィルコムサービスセンターまでお問い合わせください。ウィルコムサービスセンターへのお問い合わせは、以下の操作を行います。

待受画面で      

または

待受画面で       

● ご注意

- 本機の伝言メモ（50ページ）とは異なりますのでご注意ください。本機の伝言メモでは、サービスエリア外でメッセージを受け取ることはできません。
- 留守番電話サービスでライトメールをお預かりすることはできません。
- 留守番電話サービスをご利用いただくには、ウィルコムへお申し込みが必要です。

メッセージを確認する

留守番電話センターでメッセージをお預かりすると、ライトメールで本機に通知します。以下の手順でメッセージの有無を確認することもできます。

待受画面で         数秒後、「ツー」という音を確認し、

上記操作後、ディスプレイをご確認ください。メッセージをお預かりしているときには「センター留守電あり」と表示されます。

メッセージを聞く

■ 本機からメッセージを聞く場合



待受画面で      ▶ ガイドンスに従って操作する

または







待受画面で      ▶ ガイドンスに従って操作する



● 「センター留守電あり」と表示されているときは、以下の手順でもメッセージを聞くことができます。

待受画面で  【留守電を聞く】 ▶  または  【発信】

● メッセージを聞く前に、だれからのメッセージかを確認するには、以下の手順で行います（発信者番号読み上げサービス）。

待受画面で      

● メッセージ再生時には利用料がかかります。

■ 一般電話や公衆電話からメッセージを聞く場合

0077-780-931に電話をかける ▶ ガイドンスに従って操作する

本機の電話番号と、留守番電話サービスの暗証番号の入力が必要です。



● ここで入力する暗証番号は、ウィルコムであらかじめご登録いただく番号です。本機の暗証番号とは異なります。

● プッシュ信号を送信できる電話機以外では、メッセージを聞くことはできません。

留守番電話サービスの設定を変更する

留守番電話サービスの各種設定を変更します。受付時間は24時間（年中無休）です。

■ 本機から設定を変更する場合

待受画面で      ▶ ガイドンスに従って操作する

または

待受画面で     ▶ ガイドンスに従って操作する

■ 一般電話や公衆電話から設定を変更する場合

0800-8888-143に電話をかける ▶ ガイドンスに従って操作する

● 着信転送サービスについて（お申し込み不要）

電源をOFFにしているときやサービスエリア外にいるとき、または通話中のときに、かかってきた電話をほかの電話に転送するサービスです。転送先は他のウィルコム電話機や一般電話、携帯電話などを設定できます。

※ご利用には、本機からのお客様ご自身での設定が必要です。

- 海外への転送には対応していません。
- 「留守番電話サービス」と同時に利用することはできません。
- 一部、転送先に指定できない電話機があります。
- 転送された電話の発信者番号および、転送元のウィルコムの電話番号を、転送先の電話機で表示します。
- 転送先までの通話料金はお客様に負担していただくことになります。
- 4x/2x/1xパケット方式、フレックスチェンジ方式で接続中は、転送サービスを利用できません。
- 詳しくはウィルコムサービスセンターまでお問い合わせください。



- 留守番電話サービスと同様の番号にダイヤルして設定を変更できます（「留守番電話サービスの設定を変更する」273ページ）。

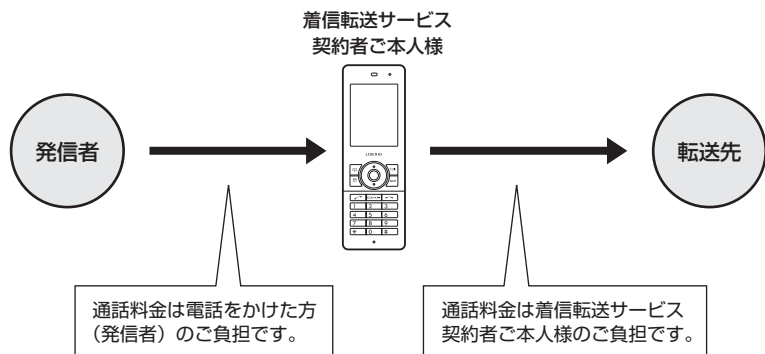

● 分計サービスについて（お申し込み必要）

ウィルコムでは、通話料金の請求先を2ヶ所に分けることができる「分計サービス」を行っています。ビジネスとプライベートの使い分けなどにご利用ください。分計サービスを使わない通話料金はご契約者（主計先）への請求となりますが、分計サービスを使った通話料金は、あらかじめ登録した分計先への請求となります。ご利用にはあらかじめお申し込みが必要です。

- 月額基本料金、付加サービス使用料金などは、主計先に請求されます。
- 分計の設定は1回の通話ごとに解除されます。
- 詳しくはウィルコムサービスセンターまでお問い合わせください。

ご注意

- 分計サービスをご利用いただくには、ウィルコムへお申し込みが必要です。

分計で電話をかける

例：電話番号を入力して電話をかける場合

待受画面で 電話番号を入力 ▶ (☐) [ダイヤル画面] * ▶ [アプリ] [メニュー] ▶ 「分計発信」、「184分計発信」、または「186分計発信」を選択し、(●) [選択]

*：「すぐ文字」（65ページ）が「ON」に設定されているときに操作します。

通話が終わったら、(☐)を押します。分計設定はこの通話のみで、次回以降利用する場合は同様に分計発信の操作をする必要があります。

分計で電話をかける頻度が高い電話番号は、あらかじめ電話帳に登録し、分計設定を「ON」に設定しておくとう便利です（「電話帳データの各項目を登録する」66ページ）。

ご注意

- 分計サービスをお申し込みでない場合は、設定しても分計サービスはご利用になれません。
- 以下の機能では、分計サービスをご利用になれません。
 - ・ ライトメール
 - ・ パケット方式でのデータ通信
 - ・ WILLCOMへの接続
- ウィルコム以外の事業者に登録すると、その事業者の付加サービスが受けられない場合があります。

お知らせ

- 分計サービスは、以下の場合などにもご利用が可能です。
 - ・ 電話帳やダイヤルメモから電話をかけるとき
 - ・ 発信履歴や着信履歴から電話をかけるとき
 - ・ 受信メールやその他の内容に含まれる電話番号を利用して電話をかけるとき
- 分計発信時にはディスプレイの「」が水色に表示されます（「ディスプレイの見かた」30ページ）。





ソフトウェアの更新

● 最新のソフトウェアをダウンロードして使う (ソフトウェア更新開始)

機能番号71

本機のソフトウェアがバージョンアップされたり、新しいサービスが追加された場合に、最新のソフトウェアをダウンロードして、本機のソフトウェアを更新できます。

ソフトウェア更新は、本機の電源をいったんOFFにし、再度ONにしてから行ってください。

待受画面で   **7**  **1**  **[OK]**

すでにソフトウェアが最新の場合は、「更新の必要はありません」と表示されます。

ご注意

- ソフトウェアの更新にかかわる情報料、通信料は無料です。
- ソフトウェアの更新には時間がかかることがあります。
- ソフトウェアの更新中は、その他の操作は行えません。「110番」(警察)、「119番」(消防・救急)、「118番」(海上保安本部)へ電話をかけることもできません。
- 電波状態を確認してから更新を開始してください。電波の受信状態が悪い場所では、更新に失敗することがあります。また、ソフトウェアの更新中は、できるだけ場所の移動をしないでください。
- ソフトウェアの更新中は、バッテリーをはずさないでください。
- ソフトウェアを更新しても、本機に登録された各種データ(電話帳、メールの履歴、静止画など)や各種情報は変更されません。
- ソフトウェア更新を行う前には、必ず各種データのバックアップを行ってください。
- 十分に充電してから更新を開始してください。バッテリー残量が「」のときのみ更新できます。
- ソフトウェアの更新に失敗したり中止したときは、再度更新をやり直してください。また、ソフトウェアの更新に失敗した場合、本機は使用できなくなることがあります。本機が使用できなくなった場合は、ウィルコムサービスセンター、京セラテクニカルサービスセンターまでご連絡ください。

ソフトウェア更新が必要であることを自動でお知らせする (ソフトウェア更新通知)

機能番号72

ソフトウェアの更新が必要かどうかを定期的に自動で確認してお知らせするように設定します。

お買い上げ時：
「通知する」

待受画面で   **7**  **2**  **1** **「通知する」**

ソフトウェア更新が必要な場合は「更新が必要です」と表示されます。ソフトウェアの更新を行ってください。ソフトウェア更新を行わなかった場合は、待受画面に「ソフトウェア更新をしてください」のアイコンが表示されます。

ご注意

- 「通知しない」に設定した場合は、ソフトウェア更新が必要なときでも、待受画面に「ソフトウェア更新をしてください」のアイコンは表示されません。

● 主な仕様

質量	約78g (バッテリー装着時)	
バッテリー質量	約16g	
サイズ (幅×高さ×厚さ)	約42×126.5×11.8mm (突起部を除く)	
連続待受時間	約790時間	
連続通話時間	約11時間	
ディスプレイ	2.0インチ/240×320ドット	
撮像素子	CMOS	
有効画素数	約31万画素	
Bluetooth機能	対応バージョン	Bluetooth 標準規格 Ver.2.1+EDRに準拠
	出力	Bluetooth 標準規格 Power Class 2
	対応プロファイル	HSP/HFP/PBAP/SPP*

* : 本機では、SPPIはお知らせシェア以外の用途には使えません。

● ご注意

- 連続待受時間や連続通話時間は、充電状態や気温などの使用環境、使用場所の電波状態、機能の設定などにより半分以下になる場合があります。
- ディスプレイ/節電画面の設定やキーバックライト点灯時間の照明の設定によって、ご利用できる時間が短くなります。

● バッテリーの交換

お買い上げ時にはバッテリーは装着されていません。また、交換する場合は必ず電源をOFFにしてください。

● ご注意

- バッテリーカバー (内フタ、外フタ) は浮かないように確実に取り付けてください。浮いた状態の場合は無理に押し込まず、再度取り付け直してください。バッテリーカバー (内フタ、外フタ) を確実に取り付けられていないと、水滴などが浸入し、故障の原因となります。
- 取り付け/取りはずしの際にバッテリーに無理な力を加えたり、無理に挿入しないでください。傷害、故障、破損の原因になります。
- PULLタブをバッテリーカバー (内フタ) にはさまないように、ご注意ください。

● お知らせ

- バッテリーをお買い求めいただく際は、京セラホームページをご覧いただくか、京セラテクニカルサービスセンターへご連絡ください。

■ バッテリーを取り付ける場合

- 1 バッテリーを図のように、①→②の順で矢印の方向へしっかりと押し込みます。

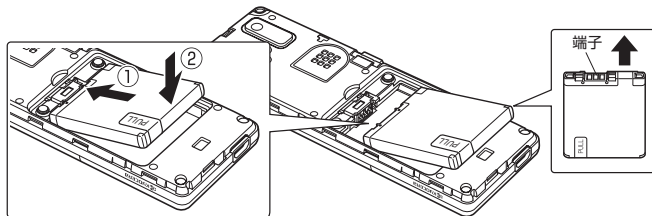

- 2** バッテリーカバー（内フタ）を図のように、①→②の順で矢印の方向へしっかりと押し込みます。

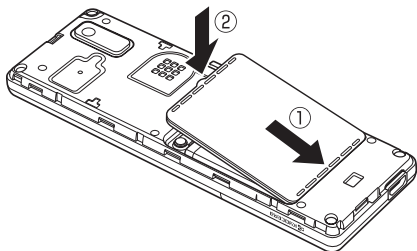

- 3** バッテリーカバー（内フタ）の外周を①の方向になぞり、②の方向にしっかり押さえ、完全に装着させます。

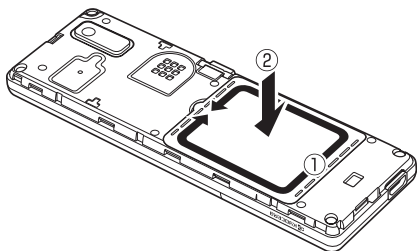

- 4** バッテリーカバー（外フタ）と本体を合わせるように置き、バッテリーカバー（外フタ）を矢印の方向へ押します。

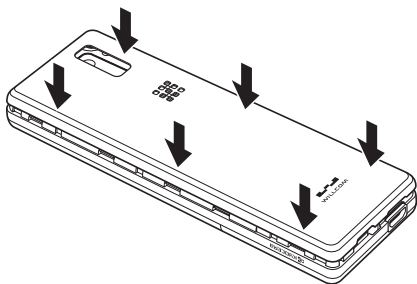

- 5** バッテリーカバー（外フタ）の外周を①の方向になぞり、②の方向にしっかり押さえ、完全に装着させます。

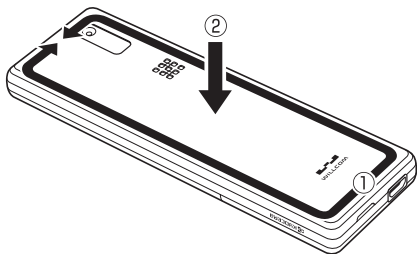

■ バッテリーを取りはずす場合

- 1 ○の位置に指先(ツメ)をかけて矢印の方向へゆっくりと持ち上げ、バッテリーカバー(外フタ)と本体の間にすきまを作ります。

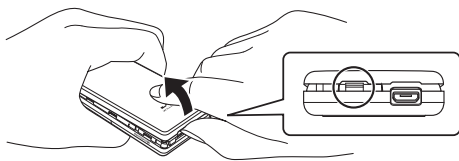

- 2 手順①でできた隙間に指先(ツメ)をかけて、矢印の方向へゆっくりと持ち上げるようにして取りはずします。

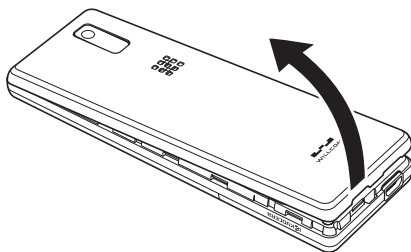

- 3 バッテリーカバー(内フタ)のくぼみを起点に矢印の方向へゆっくりと持ち上げるようにして取りはずします。

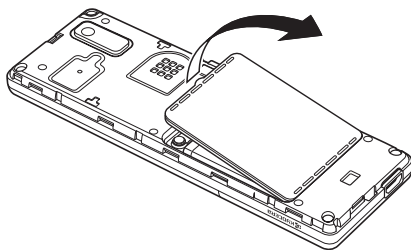

- 4 PULLタブを上を引きバッテリーを取りはずします。

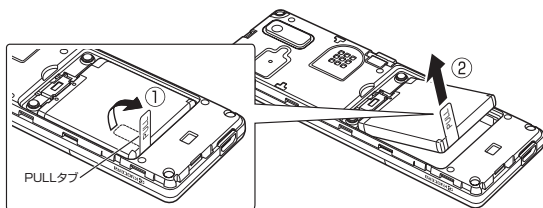

● ご注意

- 「PULLタブ」は、本機からバッテリーを取りはずすときに使用してください。バッテリーのシールは、バッテリー本体から剥がさないでください。

● 故障とお考えになる前に

まず、以下のことをご確認ください。それでも改善されない場合は、京セラテクニカルサービスセンター（裏表紙の前のページ）へご連絡ください。

■ 本体について

症状	原因
電源が入らない。	<ul style="list-style-type: none"> ● [電源] を長く（2秒以上）押していますか？（→36ページ） ● バッテリーは正しく取り付けられていますか？（→278ページ） ● バッテリーは十分に充電されていますか？（→35ページ）
電話がかかけられない。	<ul style="list-style-type: none"> ● 電話番号が間違っていないですか（市外局番からダイヤルしていますか）？ ● 「[電源]」が表示されていませんか？（→30ページ） ● サービスエリア外、または電波の届きにくい場所にいませんか？ ● [電源] を押ししましたか？（→42ページ） ● 「タイマーロック」が設定されていませんか？タイマーロックを解除してください。（→202ページ） ● キーロックが設定されていませんか？キーロックキーを長押ししてロックを解除してください。（→41ページ） ● 「操作ロック」の「ダイヤル発信」が「禁止」に設定されていませんか？「許可」に設定してください。（→205ページ） ● 「操作ロック」の「電話帳閲覧」が「禁止」に設定されていませんか？「許可」に設定してください。（→205ページ） ● 「操作ロック」の「スピードダイヤル」が「禁止」に設定されていませんか？「許可」に設定してください。（→205ページ） ● 「リモートロック」がかかっていますか？（→209ページ） ● 「管理者ロック」が設定されていませんか？（→214ページ）
着信音が鳴らない。	<ul style="list-style-type: none"> ● 着信音量が「OFF」に設定されていませんか？（→172ページ） ● マナーモードが設定されていませんか？（→53ページ） ● 「伝言メモ応答時間」が「00秒」に設定されていませんか？（→51ページ） ● 安全運転モードが設定されていませんか？（→56ページ）
電話が着信できない。	<ul style="list-style-type: none"> ● サービスエリア外、または電波の届きにくい場所にいませんか？ ● 「着信拒否」が設定されていませんか？（→203ページ） ● 電源が入っていますか？（→36ページ） ● 「[電源]」が表示されていませんか？（→30ページ） ● 機種変更前のウィルコム電話機の電源が入っている場合、本機では、発信はできても着信ができないことがあります。機種変更前のウィルコム電話機の電源が切られているかご確認ください。
相手の声が聞こえない。	<ul style="list-style-type: none"> ● イヤースピーカー（受話口）がシールなどでふさがれていませんか？ ● 受話音量が最小になっていませんか？（→57ページ） ● サービスエリア外、または電波の届きにくい場所にいませんか？
自分の声が伝わらない。	<ul style="list-style-type: none"> ● マイク（送話口）がシールなどでふさがれていませんか？ ● 相手側の機器の受話音量が最小になっていませんか？ ● サービスエリア外、または電波の届きにくい場所にいませんか？
充電ができない。	<ul style="list-style-type: none"> ● ACアダプタ（オプション品）をコンセントに差し込んでいますか？（→35ページ） ● 本機の外部接続端子は汚れていませんか？ ● USB充電の場合、USBケーブル（別売）を接続しているパソコンに問題はありませんか？ ● 「USB充電」が「OFF」に設定されていませんか？（→36ページ） ● 充電可能な温度の範囲外になっていませんか？（→34ページ） ● バッテリー残量によっては充電ランプが点灯するまでに時間がかかる場合があります。ACアダプタ（オプション品）を使用して30分以上充電し、充電ランプが点灯するかご確認ください。

症状	原因
バッテリーを利用できる時間が短い。	<ul style="list-style-type: none"> ● 圏外や電波の届きにくい場所でのご利用や、カメラやメール、インターネットなどのご利用が多い場合は、バッテリーの消費が早くなる場合があります。 ● 通常のご使用で利用時間が短い場合や膨らみが発生している場合はバッテリーの寿命です。交換してください。特に高温や低温環境では充電容量が少なくなっており、使用時間が短くなります。(→278ページ) ● 「ランプ色設定」で「通話中」、「WEB起動中」、「Java™アプリ起動中」が「なし」以外に設定されていませんか？(→184ページ) ● 「照明の明るさ」が「明るさ4」または「明るさ5」に設定されていませんか？(→186ページ) ● 「WEB照明」、「メール照明」の「点灯時間」が「40秒」以上または「常時点灯」に設定されていませんか？(→186ページ) ● 「その他照明」の「点灯時間」が「20秒」以上または「常時点灯」に設定されていませんか？(→186ページ) ● 「キーバックライト点灯時間」が「10秒」以上に設定されていませんか？(→187ページ) ● ストラップや装飾シールなどでキーが押されていませんか？
画面表示が消える。	<ul style="list-style-type: none"> ● 「節電画面」で設定した節電時間後に節電画面になります。ただし、通話開始時は設定にかかわらず5秒後に節電画面になります。(→186ページ)

■メール／ライトメールについて

症状	原因
メールを作成しようとすると「!容量が不足しています。不要なメールを削除して下さい」と表示され、メールを作成できない。	<ul style="list-style-type: none"> ● 不要なメール(受信/送信/未送信/下書き)を削除し、Eメール作成に必要な空き容量を確保してください。(→105ページ)
メールを作成し送信しようとすると「!メールBOXがいっぱいです。メールを保存できません」と表示され、送信できない。また、送信待ち保存、下書き保存もできず同じメッセージが表示される。	<ul style="list-style-type: none"> ● 添付ファイルを削除してから下書き保存した後、不要な受信メールを削除して空き容量を確保してください。空き容量を確保したら、下書き保存したEメールを編集して添付ファイルを追加後、送信してください。
Eメール(オンラインサインアップで取得したウィルコムのエメールアドレス)／ライトメールの送受信ができない。	<ul style="list-style-type: none"> ● オンラインサインアップをされていますか？(→82ページ) ● PIAFS接続でのインターネットをご利用の間は、Eメール自動受信／ライトメール受信はできません。 ● オンラインサインアップで「蓄積」が「しない」に設定されていませんか？(→83ページ) ● 「メール接続先」が「WILLCOM」に設定されていますか？(→107ページ)「WILLCOM」に設定されている場合、「Eメール送受信設定」の「受信メールアドレス」が「ON」に設定されていますか？(→107ページ) ● 違うサーバーにアクセスしている可能性があります。もう一度、POPサーバーやSMTPサーバーの設定をご確認ください。(→109ページ) ● 「操作ロック」の「メール」が「禁止」に設定されていませんか？(→205ページ) <p><WILLCOM経由の場合></p> <ul style="list-style-type: none"> ● オンラインサインアップが正しくされなかった可能性があります。オンラインサインアップをやり直してから、再度接続してください。(→82ページ)

症状	原因
<p>プロバイダーメールの送受信ができない。</p>	<ul style="list-style-type: none"> ● プロバイダーとご契約をされていますか？ご契約されている場合、そのプロバイダーがWILLCOMに対応しているかご確認ください。 ● プロバイダーによっては、ウィルコム電話機で接続する場合に別途申し込みやご契約が必要な場合があります。詳しくは各プロバイダーへお問い合わせください。 <p><WILLCOM経由（本機単体）の場合></p> <ul style="list-style-type: none"> ● 「操作ロック」の「メール」が「禁止」に設定されていませんか？（→205ページ） ● 「メール接続先」が「WILLCOM」に設定されていますか？（→107ページ）「メール接続先」が「WILLCOM」に設定されている場合、「Eメール送受信設定」の「受信メールアカウント」で、ご自身で登録された「アカウント1」または「アカウント2」が「ON」に設定されていますか？（→107ページ） <p><プロバイダー経由（本機単体）の場合></p> <ul style="list-style-type: none"> ● 「接続先/アカウント設定」の「アカウント設定」で「アカウント1」または「アカウント2」に、ご利用になりたいプロバイダーのアカウント情報が登録されていますか？（→110ページ）特に下記内容を確認してください。 <ul style="list-style-type: none"> ・ 「メールサーバー設定」の「受信サーバー（POP）」の設定と「サーバー詳細設定」の「POPポート番号」は正しいですか？（通常はポート番号「110」になります）（→109ページ） ・ 「メールサーバー設定」の「送信サーバー（SMTP）」の設定と「サーバー詳細設定」の「SMTPポート番号」は正しいですか？（→109ページ） ● 「メール接続先」がご自身が登録された「接続先1」または「接続先2」に設定されている場合、「Eメール送受信設定」の「受信メールアカウント」で、ご利用になりたいプロバイダーのアカウントが「ON」に設定されていますか？（→111ページ） ● 本機のダイヤルアップ設定（→143ページ）は正しいですか？ <ul style="list-style-type: none"> ・ 電話番号は、ご契約内容や接続方式によって変わりますので、ご契約内容や接続方式にあった電話番号を設定してください。また、本機は8xパケット方式には対応しておりません。 <li style="padding-left: 40px;">4x/2xパケット方式接続の場合 ：電話番号＋【##64】 <li style="padding-left: 40px;">1xパケット方式接続の場合 ：電話番号＋【##61】 <li style="padding-left: 40px;">フレックスチェンジ方式接続の場合 ：電話番号＋【##7】 <li style="padding-left: 40px;">64kbps PIAFS接続の場合 ：電話番号＋【##4】 <li style="padding-left: 40px;">32kbps PIAFS接続の場合 ：電話番号＋【##3】 ・ 正しいユーザー名を入力してください。 ・ 正しいパスワードを入力してください。 ・ プロバイダーから指定があった場合は、詳細設定・プロキシ設定にその情報を入力してください。 <p>詳しい設定方法については、各プロバイダーへお問い合わせください。</p> <p><パソコンでのデータ通信の場合></p> <ul style="list-style-type: none"> ● USBケーブル（別売）はきちんとパソコンに差し込まれていますか？（→268ページ） ● USBドライバをインストールしていますか？（→268ページ） ● 本機の電源は入っていますか？（→36ページ） ● 「操作ロック」の「データ通信」が「禁止」に設定されていませんか？（→205ページ） ● データ通信をする場合、「発信者番号通知」が「OFF」に設定されていませんか？プロバイダーによっては、「発信者番号通知」を「OFF」に設定しているとつながらない場合があります。（→46ページ） ● パソコンのダイヤルアップの設定項目は正しいですか？ <ul style="list-style-type: none"> ・ 電話番号は、ご契約内容や接続方式によって変わりますので、ご契約内容や接続方式にあった電話番号を設定してください。また、本機は8xパケット方式には対応しておりません。 <li style="padding-left: 40px;">4x/2xパケット方式接続の場合 ：電話番号＋【##64】 <li style="padding-left: 40px;">1xパケット方式接続の場合 ：電話番号＋【##61】 <li style="padding-left: 40px;">フレックスチェンジ方式接続の場合 ：電話番号＋【##7】 <li style="padding-left: 40px;">64kbps PIAFS接続の場合 ：電話番号＋【##4】 <li style="padding-left: 40px;">32kbps PIAFS接続の場合 ：電話番号＋【##3】 ・ 正しいユーザー名を入力してください。 ・ 正しいパスワードを入力してください。 ・ プロバイダーから指定があった場合は、詳細設定・プロキシ設定にその情報を入力してください。 <p>詳しい設定方法については、各プロバイダーへお問い合わせください。</p>

症状	原因
プロバイダーメールの送受信ができない。	<ul style="list-style-type: none"> ● データ転送またはUSBマストレージを使用していないか？データ転送またはUSBマストレージを終了し本機とUSBケーブル（別売）を接続しなおしてから、本機で「モデム」を選択してください。（→268ページ） ● 正常に接続された状態で、Eメールの送受信ができない場合は、本機の電源を入れ直してください。（→36ページ） ● パソコン環境によっては、常駐するアプリケーションを停止もしくは削除しないと接続できない場合があります。 ● パソコンに内蔵あるいは接続されたモデムなどのネットワーク装置と本機（USBケーブル接続）が競合している可能性があります。以下の設定をし、パソコンを再起動してください。 「コントロールパネル」▶「システム」▶「ハードウェア」▶「デバイスマネージャ」▶「デバイスマネージャ」で競合しているモデムなどを「このデバイスを使わない」「無効」に設定 ● 「」が表示されていませんか？（→30ページ）
Eメール（オンラインサインアップで取得したウィルコムEメールアカウント）の自動受信ができない。	<ul style="list-style-type: none"> ● プロバイダーメールは自動受信できません。Eメール自動受信ができるのは、ウィルコムのオンラインサインアップで取得したEメールアカウントのみになりますので、お客様ご自身で受信動作を行ってください。（→97ページ） ● ウィルコムのオンラインサインアップで取得したEメールアカウントが自動受信できない場合は、以下の内容を確認してください。 <ul style="list-style-type: none"> ・ オンラインサインアップで、「Eメール自動受信」が設定されていますか？（新着メール通知と同時に自動受信を申し込むことはできません）（→83ページ） ・ 「Eメール自動受信機能」が「ON」に設定されていますか？（→109ページ） ・ 着信拒否でウィルコムがサービスに利用する番号「070-696-1000」が設定されていませんか？（→203ページ） ● 機種変更前のウィルコム電話機の電源が入っている場合は、電源を切ってください。
添付ファイルが削除されてしまう。	<ul style="list-style-type: none"> ● 「受信行数制限設定」が「ON」に設定されていませんか？「ON」に設定されている場合、受信する一通あたりのメールデータ量を行数で指定されますので、その設定よりも実際のデータ量が大きい場合に添付ファイルが削除される可能性があります。「OFF」に設定されている場合、Eメールの添付ファイルは約700KBバイトまで表示できます。（→108ページ） ● オンラインサインアップで、「添付削除」が「する」に設定されていませんか？「添付削除」を「しない」、または「ウィルコム・他社携帯電話／PHSから以外は削除する」に設定してください。（→83ページ）
添付ファイルが開覧できない。	<ul style="list-style-type: none"> ● 画像サイズを確認してください。表示できる画像サイズは、1600ピクセル×1200ピクセルまでです。また、画像のファイル形式が違う場合、表示できないことがあります。（→98ページ）
受信メールが文字化けしている。	<ul style="list-style-type: none"> ● 携帯電話やPHS、またはパソコンなどから送信された絵文字は、メールサーバーによっては正常に送受信できない場合があります。（→321ページ） ● パソコンからメールを送信したときは文字化けする場合があります。パソコンのメール設定を確認してください。 ● 対応していない絵文字が本文中にあると、文字化けする場合があります。送信者に絵文字を削除して再送信していただくよう依頼してください。
携帯電話やPHSへ画像付きメールを送信しても画像を見ることができない。	<ul style="list-style-type: none"> ● 受信できる画像が小さい画面サイズのみ携帯電話やPHSに、カメラで撮影した静止画を送信する場合、撮影した静止画を一度データフォルダに保存してください。データフォルダからその静止画を選択し、データ再生中のメニューから「画像変換」→「リサイズ」を選択すると、画像サイズが小さくなります。その静止画をメールに添付すると送信が可能です。（→165ページ）
オンラインサインアップができない（ユーザー名が登録できない）。	<ul style="list-style-type: none"> ● メールアドレスに以下のような不適当な入力をしていませんか？（→82ページ） <ul style="list-style-type: none"> ・ 「.（ドット）」などを入力していませんか？入力可能な文字は、半角英数字と「-（ハイフン）」、「_（アンダーバー）」です。 ・ 先頭にスペースが入っていませんか？ ・ 「@」より右側は入力しないでください。 ・ 頭文字は必ず英字にしてください。 ・ 3文字以下または21文字以上入力していませんか？ ● すでに登録されているユーザー名は登録できません。 ● 料金コースを「データバック」、「データバックmini」でご契約されていませんか？ご契約されている場合は契約内容の変更が必要になります。コースの変更はウィルコムへお問い合わせください。



症状	原因
エラーメールが返信されてくる。	●「MAILER-DAEMON」：送信先のメールアドレスを間違えていませんか？
Eメールの本文が途中で切れてしまう。	●「受信行数制限設定」が「ON」に設定されていませんか？また、受信行数以上のメールを受信しようとしていませんか？（→108ページ）
「Eメールガトドキマシタ」のメールがくる。	●Eメール受信を行ってください。（→97ページ） ●ウィルコムオンラインサインアップで取得したEメールアドレスの新着メール通知です。このメールが不要な場合には、オンラインサインアップで「Eメール自動受信/新着メール通知」を「Eメール自動受信」または「しない」に設定してください。（→83ページ）
「ジュシゲンドデス」のメールがくる。	●ウィルコムオンラインサインアップで取得したEメールアドレスの受信限度メール通知です。「Eメール削除設定」を「保存」に設定していませんか？（→108ページ） ●このメールが不要な場合には、オンラインサインアップで「受信限度メール通知」を「しない」に設定してください。（→83ページ）
Eメール（ウィルコムオンラインサインアップで取得したEメールアドレス）のお知らせメールがくる。	●ウィルコムオンラインサインアップで取得したEメールアドレスのお知らせメールです。お知らせメールを受信しないようにするには、オンラインサインアップで「お知らせメール配信」を「希望しない」に設定してください。（→83ページ）
Eメール（ウィルコムオンラインサインアップで取得したEメールアドレス）に未承諾広告メールがくる。	●未承諾広告メールを拒否するには、オンラインサインアップで「未承諾広告メール拒否」を「する」に設定してください。（→83ページ）

■インターネットのご利用について

症状	原因
インターネットに接続できない。	<p>●「発信者番号通知」が「OFF」に設定されていませんか？プロバイダーによっては「発信者番号通知」を「OFF」に設定しているとつながることがあります。（→46ページ）</p> <p>●「操作ロック」の「WEB」が「禁止」に設定されていませんか？（→205ページ）</p> <p><WILLCOM経由（本機単体）の場合></p> <p>●インターネットの「接続先設定」が、「WILLCOM」に設定されていますか？（→120ページ）</p> <p><プロバイダー経由（本機単体）の場合></p> <p>●プロバイダーとご契約をされていますか？ご契約されていない場合は、ウィルコムが提供するプロバイダーサービス「PRIN」で設定することも可能です。</p> <p>●プロバイダーがWILLCOMに対応しているか確認してください。</p> <p>●プロバイダーによっては、ウィルコム電話機で接続する場合に別途申し込みや契約が必要な場合があります。詳しくは各プロバイダーへお問い合わせください。</p> <p>●本機のダイヤルアップ設定（→143ページ）は正しいですか？</p> <ul style="list-style-type: none"> ・電話番号は、ご契約内容や接続方式によって変わりますので、ご契約内容や接続方式にあった電話番号を設定してください。また、本機は8xパケット方式には対応しておりません。 4x/2xパケット方式接続の場合：電話番号 + [##64] 1xパケット方式接続の場合：電話番号 + [##61] フレックスチェンジ方式接続の場合：電話番号 + [##7] 64kbps PIAFS接続の場合：電話番号 + [##4] 32kbps PIAFS接続の場合：電話番号 + [##3] <ul style="list-style-type: none"> ・正しいユーザー名を入力してください。 ・正しいパスワードを入力してください。 ・プロバイダーから指定があった場合は、詳細設定・プロキシ設定にその情報を入力してください。 <p>詳しい設定方法については、各プロバイダーへお問い合わせください。</p> <p>●インターネットの「接続先設定」が「接続先1」または「接続先2」（お買い上げ時の設定）に設定をされていますか？（→120ページ）</p>

症状	原因
<p>インターネットに接続できない。</p>	<p><パソコンでのデータ通信の場合></p> <ul style="list-style-type: none"> ● USBケーブル(別売)はきちんとパソコンに差し込まれていますか？(→268ページ) ● USBドライバをインストールしていますか？(→268ページ) ● 本機の電源は入っていますか？(→36ページ) ● 「操作ロック」の「データ発信」が「禁止」に設定されていませんか？(→205ページ) ● パソコンのダイヤルアップの設定項目は正しいですか？(→143ページ) <ul style="list-style-type: none"> ・ 電話番号は、ご契約内容や接続方式によって変わりますので、ご契約内容や接続方式にあった電話番号を設定してください。また、本機は8xパケット方式には対応しておりません。 <ul style="list-style-type: none"> 4x/2xパケット方式接続の場合 : 電話番号 + [##64] 1xパケット方式接続の場合 : 電話番号 + [##61] フレックスチェンジ方式接続の場合 : 電話番号 + [##7] 64kbps PIAFS接続の場合 : 電話番号 + [##4] 32kbps PIAFS接続の場合 : 電話番号 + [##3] ・ 正しいユーザー名を入力してください。 ・ 正しいパスワードを入力してください。 ・ プロバイダーから指定があった場合は、詳細設定・プロキシ設定にその情報を入力してください。 詳しい設定方法については、各プロバイダーへお問い合わせください。 ● データ転送またはUSBマストレージを使用していませんか？データ転送またはUSBマストレージを終了し本機とUSBケーブル(別売)を接続しなおしてから、本機で「モデム」を選択してください。(→268ページ) ● 正常に接続された状態で、インターネット接続できない場合は、本機の電源を入れ直してください。(→36ページ) ● パソコン環境によっては、常駐するアプリケーションを停止もしくは削除しないと接続できない場合があります。 ● パソコンに内蔵あるいは接続されたモデムなどのネットワーク装置と本機(USBケーブル接続)が競合している可能性があります。以下の設定をし、パソコンを再起動してください。 「コントロールパネル」▶「システム」▶「ハードウェア」▶「デバイスマネージャ」▶「デバイスマネージャー」で競合しているモデムなどを「このデバイスを使わない」「無効」に設定
<p>インターネットに接続したがWebページがうまく表示されない(本機単体)。</p>	<ul style="list-style-type: none"> ● パソコン向けのWebページでは、容量が大きすぎて表示できなかったり、途中で切れてしまう場合があります。 ● Java™を使ったWebページは表示できない場合があります。 ● URLを間違えていませんか？(→122ページ) ● 以下の「オプション」(ブラウザの環境設定)を確認してください。 <ul style="list-style-type: none"> ・ 「画像」または「アニメーション」が「表示しない」に設定されていませんか？(→132ページ) ・ 「BGM」が「OFF」に設定されていませんか？(→132ページ) ・ 「Cookieモード」が「受け入れない」に設定されていませんか？(→133ページ) ・ 「JavaScript」または「テーブル」が「無効」に設定されていませんか？(→132ページ) ● パソコン向けのWebページでは、ブラウザを制限しているものもあり、表示できないことがあります。 ● 「ユーザーエージェント」を切り替えてみてください。(→133ページ) ● デスクトップモード時、左上部分に何も配置されていないWebページを表示していませんか？スクロールをしてみてください。 ● 動画を使用しているWebページは表示できない場合があります。
<p>i-mode,SoftBank(S!),EZwebの専用Webページが閲覧できない。</p>	<ul style="list-style-type: none"> ● Webページ側で、専用端末以外からの接続を拒否するような設定をしている場合は閲覧できません。

■ガジェットについて

症状	原因
ガジェットプレーヤーが終了できない。	●ガジェットプレーヤーを終了するには、  を押してください。
ガジェットの最大化が解除できない。	●ガジェットの最大化を解除するには、  【最小化】または  を押してください。
ガジェットの動作が遅い。	●ガジェットによっては動作が遅くなる場合があります。
ガジェットが更新されない。	●更新しようとしているガジェットが登録中になっていませんか？登録中のガジェットは最新の状態に更新することはできません。更新する場合は、ガジェットの登録を解除してから行ってください。(→141、142ページ)
登録していたガジェットが表示されない。	●ガジェットの登録を解除していませんか？(→141ページ) ●「メモリリセット」／「完全消去＋初期化」を行っていませんか？「メモリリセット」／「完全消去＋初期化」でリセットすると、ガジェットプレーヤーに登録されたガジェット、および「ガジェット一覧」にインストールされているガジェットはお買い上げ時の状態に戻ります。(→208ページ)
ガジェットが「×」と表示される。	●ガジェットプレーヤーのメニューで「設定情報の削除」を行ってください。(→141ページ)ただし、「設定情報の削除」を行ったガジェットの情報（更新データや各種設定など）は削除されますので、ご注意ください。

■ディスプレイ表示

症状	原因
電話帳に登録している相手からの着信時(受信時)に、名前表示されない。	●電話帳に登録している相手のデータのシークレット設定が「ON」になっていませんか？(→67ページ) <電話帳に登録しているすべての相手の名前表示がされない場合> ●「名前表示」が「OFF」に設定されていませんか？(→185ページ) ●「操作ロック」の「電話帳閲覧」が「禁止」に設定されていませんか？(→205ページ) ●「管理者ロック」が設定されていませんか？(→214ページ) <電話帳に登録している一部の相手からのみ名前表示がされない場合> ●電話帳登録が正しくされていない可能性があります。再度登録してください。着信履歴(受信メールの宛先一覧)から新規で電話帳登録し、以前の登録を削除して改善されるか確認してください。また、電話帳の登録した電話番号と着信(受信)した電話番号が完全に一致しないと「名前表示」はしません(サブアドレス付の着信の場合などは、サブアドレスまで電話帳登録しないと「名前表示」はしません)。(→66ページ) ●同じ電話番号を2重に登録していませんか？2重に登録している場合は、その電話番号から電話がかかってきた場合、電話帳No.の小さい電話帳に登録した名前表示をします。 ●電話帳に登録している相手が、番号非通知で電話をかけていませんか？
ランプが点灯しない。	●電源が入っていますか？(→36ページ) ●「ランプ点灯」が「点灯しない」、または「ランプ色設定」の各設定が「なし」に設定されていませんか？(→184ページ)
シークレットモードを「ON」に設定して電話帳登録をし、シークレットモードを「OFF」に戻したが電話帳が見えたままになっている。	●電話帳登録の際、「シークレット設定」を「ON」に設定してください。(→67ページ)
ディスプレイの右下の顔のマークの横に数字が表示されている。	●録音件数の表示です。(→50ページ) 録音が10件入っていると「ただいま電話に出ることができません。後程おかけ直してください」とアナウンスが相手に流れます。 ●未再生の伝言メモがあるときは数字が赤く表示されます。未再生の伝言メモをすべて再生すると表示が白くなります。(→52ページ)
ディスプレイに車のマークが表示されている。	●安全運転モードが設定されています。設定を解除するには、待受画面で  を長く(1秒以上)押してください。(→56ページ)

症状	原因
ディスプレイのポップアップが消えない。	●「壁紙オプション」を「ガジェット」に設定していませんか？ガジェットプレーヤーを起動してガジェットの操作をしてください。(→140ページ)
ディスプレイに「×」と表示される。	●「壁紙オプション」を「ガジェット」に設定していませんか？ガジェットプレーヤーのメニューで「設定情報の削除」を行ってください。(→141ページ)ただし、「設定情報の削除」を行ったガジェットの情報(更新データや各種設定など)は削除されますので、ご注意ください。
アイコン表示エリアにアイコンが表示されない。	●ガジェットプレーヤーが起動していませんか？(→140ページ)

■赤外線通信について

症状	原因
赤外線通信ができない。	<ul style="list-style-type: none"> ●送信側、受信側それぞれ準備ができていますか？(→253、254ページ) ●本機と相手側の赤外線ポートの間が離れすぎていませんか？相手側の赤外線ポートとの距離を20cm以内にしてください。(→252ページ) ●赤外線ポートが汚れていたり、障害物等がある場合、また直射日光が強く当たる場所や蛍光灯、赤外線装置の近くでは正しく通信できない場合があります。(→252ページ) ●送信側が「シンプルキャスト」や「Irrs」などの高速通信で送信していませんか？本機は高速通信に対応していません。

■その他

症状	原因
着信履歴をみると電話番号の後に「*123」のように表示される。	●発信元がISDN回線で会社の内線があるような場合に表示されます。
待受画面の操作ができない。	●ガジェットプレーヤーが起動していませんか？(→140ページ)
「センター留守電あり」と表示される。	●ウィルコム [®] の留守番電話サービスで、メッセージをお預かりしている通知です。 [*][9][3][]または[]を押して発信し、メッセージを聞いてください。(→273ページ)
アラームが時間どおりに鳴らない。	●アラームの設定時間に電源を切っているなどの場合は、時間どおりに鳴りません。(→226ページ)
急にモデムが認識しなくなった。	●電源を入れ直してください。(→36ページ)
マストレージが利用できない。	<ul style="list-style-type: none"> ●USBケーブル(別売)で、パソコンと本機を接続していませんか？USBケーブルでパソコンと本機を接続し、「アクセサリ」から「USBマストレージ」を起動してください。(→171ページ) ●「管理者ロック」が設定されていませんか？(→214ページ)
Bluetooth通話ができない。	<ul style="list-style-type: none"> ●本機のBluetooth機能をONにしていますか？Bluetoothメニューから「登録機器一覧(子機)」を選択し、本機と電話機(スマートフォンなど)を接続してください。(→259ページ) ●電話機(スマートフォンなど)の電源は入っていますか？
Bluetoothのヘッドセットで通話ができない。	<ul style="list-style-type: none"> ●本機のBluetooth機能をONにしていますか？Bluetoothメニューから「登録機器一覧(親機)」を選択し、本機とヘッドセット機器を接続してください。(→259ページ) ●ヘッドセット機器の電源は入っていますか？
Bluetoothのハンズフリーで通話ができない。	<ul style="list-style-type: none"> ●本機のBluetooth機能をONにしていますか？Bluetoothメニューから「登録機器一覧(親機)」を選択し、本機とハンズフリー機器を接続してください。(→259ページ) ●ハンズフリー機器の電源は入っていますか？

症状	原因
Bluetoothでの電話帳データ送受信ができません。	<ul style="list-style-type: none"> ● 本機のBluetooth機能をONにしていますか？ Bluetoothメニューから「登録機器一覧（子機）」または「登録機器一覧（親機）」を選択し、本機と電話機（スマートフォンなど）を接続してください。（→259ページ） ● 電話機（スマートフォンなど）の電源は入っていますか？ ● 電話機（スマートフォンなど）がPBAPのプロファイルに対応していますか？
お知らせシェアを利用できない。	<ul style="list-style-type: none"> ● 本機のBluetooth機能をONにしていますか？ Bluetoothメニューから「お知らせシェア」を選択し、本機とスマートフォンを接続してください。（→258ページ） ● スマートフォンの電源は入っていますか？ ● スマートフォンが「お知らせシェア」に対応していますか？ ● スマートフォンに専用アプリがインストールされていますか？（→258ページ）

■ エラーメッセージについて（本機単体）

症状	原因
「接続に失敗しました」（メール時のみ出るエラーメッセージ）	<ul style="list-style-type: none"> ● [戻る] ▶ [設定] ▶ [接続先/アカウント設定] ▶ [アカウント設定] ▶ [アカウント1] または [アカウント2] ▶ [メールサーバー設定] で以下の項目を確認してください。（→109ページ） <ul style="list-style-type: none"> ・ 受信サーバー（POP）の設定を間違えていませんか？（→109ページ） ・ 送信サーバー（SMTP）の設定を間違えていませんか？（→109ページ） ・ サーバー詳細設定の「SMTPポート番号」、「POPポート番号」の設定を間違えていませんか？（→109ページ） ・ 受信サーバー（POP）・送信サーバー（SMTP）の設定が正しい場合、DNSサーバーが認識されていませんので、DNSサーバー設定を確認してください。DNS自動取得ですか？プロバイダーから指示があった場合は、以下の手順でDNSを設定してください。（→144ページ） ● [機能] ▶ [その他設定] ▶ [ダイヤルアップ設定] ▶ [接続先1] または [接続先2] ▶ [詳細設定] ▶ [DNS自動取得] ▶ [OFF] プロバイダーより指定された「プライマリDNS」と「セカンダリDNS」を設定してください。 <p>※本メッセージはまれに通信終了直後、再び接続するときに表示されることがあります。そのため、通信終了後、数秒間待ってから接続を試みてください。通信終了から再接続までの時間は電波状況にもよりますが、最大で30秒間必要です。</p>
「ネットワークエラーが発生しました」	<ul style="list-style-type: none"> ● [ダイヤルアップ設定] の「接続先1」または「接続先2」で以下の項目を確認してください。（→143ページ） <ul style="list-style-type: none"> ・ ダイヤルアップの設定における電話番号は、ご契約内容や接続方式にあった電話番号を設定してください。また、本機は8xパケット方式には対応しておりません。 <ul style="list-style-type: none"> 4x/2xパケット方式接続の場合 : 電話番号 + [##64] 1xパケット方式接続の場合 : 電話番号 + [##61] フレックスチェンジ方式接続の場合 : 電話番号 + [##7] 64kbps PIAFS接続の場合 : 電話番号 + [##4] 32kbps PIAFS接続の場合 : 電話番号 + [##3] ・ 「ユーザー名」の設定を間違えていませんか？ ・ 「パスワード」の設定を間違えていませんか？ ● ※本メッセージはまれに通信終了直後、再び接続するときに表示されることがあります。そのため、通信終了後、数秒間待ってから接続を試みてください。通信終了から再接続までの時間は電波状況にもよりますが、最大で30秒間必要です。 ● 「発信者番号通知」が「OFF」に設定されていませんか？プロバイダーによっては「発信者番号通知」を「OFF」に設定しているとならないことがあります。（→46ページ） ● [設定] が表示されていませんか？（→30ページ）
「認証に失敗しました」	<ul style="list-style-type: none"> ● メールサーバー設定のアカウント名が正しく入力されていますか？（→109ページ）
「センターにメールがありません」	<ul style="list-style-type: none"> ● ご利用になりたい受信メールアドレスが「ON」になっていますか？ ● ※Eメール手動受信時に新着メールがない場合も同じメッセージが表示されますが、この場合はエラーではありません。

症状	原因
「メモリがいっぱいです。センターにEメールが残っています。」	●メールの空き容量が不足している場合は、Eメール受信できません。不要なメールを削除してください。(→105ページ)
「受信失敗しました」	●認証方式はPOPですか？
「送信失敗しました」	●送信先のメールアドレスを間違えていませんか？ ●POP before SMTP認証なのか、SMTP認証なのか確認してください。 ●「メールサーバー設定」の「送信サーバー (SMTP)」の設定と「サーバー詳細設定」の「SMTPポート番号」は正しいですか？ (→109ページ)
「DNSの設定が正しくありません」 「サーバーが見つかりません」	●「ダイヤルアップ設定」の「接続先1」または「接続先2」で以下の項目を確認してください。(→143ページ) ・DNSサーバーが認識されていませんので、DNSを以下の手順で設定してください。(→144ページ) 「機能」▶「その他設定」▶「ダイヤルアップ設定」▶「接続先1」または「接続先2」▶「詳細設定」▶「DNS自動取得」▶「OFF」 プロバイダーより指定された「プライマリDNS」と「セカンダリDNS」を設定してください。 ・ダイヤルアップの設定における電話番号は、ご契約内容や接続方式にあった電話番号を設定してください。また、本機は8xパケット方式には対応しておりません。 4x/2xパケット方式接続の場合 : 電話番号 + [##64] 1xパケット方式接続の場合 : 電話番号 + [##61] フレックスチェンジ方式接続の場合 : 電話番号 + [##7] 64kbps PIAFS接続の場合 : 電話番号 + [##4] 32kbps PIAFS接続の場合 : 電話番号 + [##3] ・「ユーザー名」の設定を間違えていませんか？ ・「パスワード」の設定を間違えていませんか？ ●URLを間違えていませんか？ (→122ページ)
「ネットワークが利用できません」	●  が表示されていませんか？ (→30ページ) ●インターネット接続時、「発信者番号通知」が「OFF」に設定されていませんか？ プロバイダーによっては「発信者番号通知」を「OFF」に設定しているとならないことがあります。(→46ページ)
「ページを正しく表示できない可能性があります」	●ダイヤルアップの「プロキシ設定」を確認してください。(→144ページ) ※本メッセージはまれに通信終了直後、再び接続するときに表示されることがあります。そのため、通信終了後、数秒間待ってから接続をしてみてください。通信終了から再接続までの時間は電波状況にもよりますが、最大で30秒間必要です。
「メモリが不足しています」	●本体メモリの空き容量が不足している場合は、表示できません。本体メモリ内の不要なデータを削除 (→73、105、170ページ) してください。ただし、不要なデータを削除しても表示できないWebページもあります。 ●ソフトウェア更新はされていますか？ソフトウェア更新により動作の安定性を向上させることができます。ソフトウェアを更新し、動作が改善されるかご確認ください。(→276ページ)
「メモリ不足です」	●動画など重いWebページはキャッシュが不足して、表示できない場合があります。 ・Webページのサイズや画像の数/大きさによって、表示できないことがあります。 ●「壁紙オプション」を「ガジェット」に設定している場合は、登録しているガジェットによりメモリが不足してしまうことがあります。ガジェットの登録を解除し、動作が改善されるかご確認ください。(→141ページ)
「ファイルが壊れています。ガジェットマネージャを初期化してください」	●ガジェットのファイルが壊れているため、ガジェットマネージャの初期化をしてください。(→142ページ)
「管理者ロック設定中です」	●管理者ロックが設定されています。(→214ページ)

● アフターサービスについて

保証書について

保証書は裏表紙に印刷されています。保証書に「お買い上げ日」および「販売店」が記載されているかご確認のうえ、内容をよくお読みになって大切に保管してください。保証期間はお買い上げ日から1年間です。

修理を依頼されるときは

修理を依頼されるときは、ウィルコムサービスセンター、または京セラテクニカルサービスセンターへご連絡ください。

- ご連絡いただく際には以下のことをお知らせください。
 - ・品名 : LIBERIO (WX11K)
 - ・製造番号 : 本体に記載されています。
 - ・ご購入日、ならびに故障や異常の内容 (できるだけ詳しく)
 - ・お客様のご連絡先とお名前
- 修理をご依頼の際は、お買い上げいただいたセット (LIBERIO (WX11K) 本体ほか) をすべてお持ちください。

保証期間中	保証書に記載された規定に基づき修理いたします。
保証期間が過ぎた場合	修理によりご使用が可能な場合は、お客様のご希望により有償修理させていただきます。

● ご注意

- メモリの内容 (電話帳など) は修理の際に消えてしまうことがありますので、必ずお控えください。なお、メモリ内容が変化/消失した場合の損害および逸失利益につきましては、当社では一切責任を負いかねますので、あらかじめご了承ください。
- 保証期間中の修理は、正常なご使用状態において製品が故障した場合に、規定に基づいて修理いたします。

● お知らせ

- 保証期間内でも有償修理となる場合があります。
 - ・保証書の提示がない場合
 - ・保証書にお買い上げ日、お客様のお名前、販売店印など、必要事項の記入がない場合。または、記載内容が書き換えられている場合
 - ・故障の原因が取り扱い上の不注意と認められた場合 (例えば、落したり、ぶつけたりして故障した場合など)
 - ・天災地変、火災、水害などによる故障の場合
 - ・不適切な修理や改造が故障の原因と認められた場合
 - ・消耗品 (バッテリーなど) の交換

補修用性能部品について

当社は、LIBERIO (WX11K) 本体およびその周辺機器の補修用性能部品 (機能維持のために必要な部品) を、製造終了後7年間保有しております。

アフターサービスについて

修理サービスや受付窓口についてご不明の点がございましたら、ウィルコムサービスセンターまでお問い合わせください。

ウィルコムサービスセンター総合窓口 (有料)

ウィルコム電話機からお問い合わせの場合 : 局番なしの151

一般電話・携帯電話からお問い合わせの場合 : 0570-039-151

オペレーター対応時間 : 9:00~20:00 (年中無休)

本体以外の付属品について

バッテリーなど、本体以外の付属品をお買い求めいただく際は、京セラホームページをご覧ください。か、京セラテクニカルサービスセンターへご連絡ください。

● 漢字コード一覧

、	8140	—	815B	┘	8176	¢	8191
。	8141	—	815C	┘┘	8177	£	8192
0	8142	—	815D	┘┘┘	8178	¢	8193
1	8143	/	815E	┘┘┘┘	8179	%	8194
2	8144	＼	815F	┘┘┘┘┘	817A	&	8195
3	8145	～	8160	┘┘┘┘┘┘	817B	*	8196
4	8146	≡	8161	┘┘┘┘┘┘┘	817C	@	8197
5	8147	—	8162	┘┘┘┘┘┘┘┘	817D	\$	8198
6	8148	…	8163	┘┘┘┘┘┘┘┘┘	817E	☆	8199
7	8149	∴	8164	┘┘┘┘┘┘┘┘┘┘	817F	★	819A
8	814A	∵	8165	┘┘┘┘┘┘┘┘┘┘┘	8180	○	819B
9	814B	∶	8166	┘┘┘┘┘┘┘┘┘┘┘┘	8181	●	819C
0	814C	∷	8167	┘┘┘┘┘┘┘┘┘┘┘┘┘	8182	◎	819D
1	814D	*	8168	┘┘┘┘┘┘┘┘┘┘┘┘┘┘	8183	◇	819E
2	814E	(8169	┘┘┘┘┘┘┘┘┘┘┘┘┘┘┘	8184	◆	819F
3	814F)	816A	┘┘┘┘┘┘┘┘┘┘┘┘┘┘┘┘	8185	◊	81A0
4	8150	{	816B	┘┘┘┘┘┘┘┘┘┘┘┘┘┘┘┘┘	8186	■	81A1
5	8151	[816C	┘┘┘┘┘┘┘┘┘┘┘┘┘┘┘┘┘┘	8187	▲	81A2
6	8152]	816D	┘┘┘┘┘┘┘┘┘┘┘┘┘┘┘┘┘┘┘	8188	△	81A3
7	8153]	816E	┘┘┘┘┘┘┘┘┘┘┘┘┘┘┘┘┘┘┘┘	8189	▽	81A4
8	8154	{	816F	┘┘┘┘┘┘┘┘┘┘┘┘┘┘┘┘┘┘┘┘┘	818A	▲	81A5
9	8155	}	8170	┘┘┘┘┘┘┘┘┘┘┘┘┘┘┘┘┘┘┘┘┘┘	818B	※	81A6
0	8156	<	8171	┘┘┘┘┘┘┘┘┘┘┘┘┘┘┘┘┘┘┘┘┘┘┘	818C	†	81A7
1	8157	>	8172	┘┘┘┘┘┘┘┘┘┘┘┘┘┘┘┘┘┘┘┘┘┘┘┘	818D	→	81A8
2	8158	<<	8173	┘┘┘┘┘┘┘┘┘┘┘┘┘┘┘┘┘┘┘┘┘┘┘┘┘	818E	←	81A9
3	8159	>>	8174	┘┘┘┘┘┘┘┘┘┘┘┘┘┘┘┘┘┘┘┘┘┘┘┘┘┘	818F	↑	81AA
4	815A	┘	8175	┘┘┘┘┘┘┘┘┘┘┘┘┘┘┘┘┘┘┘┘┘┘┘┘┘┘┘	8190	↓	81AB

≡	81AC	81C7	»	81E2	81FD
	81AD	81C8	√	81E3	81FE
	81AE	81C9	∞	81E4	81FF
	81AF	81CA	∴	81E5	
	81B0	81CB	∵	81E6	8240
	81B1	81CC	∶	81E7	8241
	81B2	81CD	∷	81E8	8242
	81B3	81CE	∸	81E9	8243
	81B4	81CF	∩	81EA	8244
	81B5	81D0	∪	81EB	8245
	81B6	81D1	∩	81EC	8246
	81B7	81D2	∪	81ED	8247
≡	81B8	81D3	∩	81EE	8248
≡	81B9	81D4	∪	81EF	8249
≡	81BA	81D5	∩	81F0	824A
≡	81BB	81D6	∪	81F1	824B
≡	81BC	81D7	∩	81F2	824C
≡	81BD	81D8	∪	81F3	824D
≡	81BE	81D9	∩	81F4	824E
≡	81BF	81DA	∪	81F5	0 824F
≡	81C0	81DB	∩	81F6	1 8250
≡	81C1	81DC	∪	81F7	2 8251
≡	81C2	81DD	∩	81F8	3 8252
≡	81C3	81DE	∪	81F9	4 8253
≡	81C4	81DF	∩	81FA	5 8254
≡	81C5	81E0	∪	81FB	6 8255
≡	81C6	81E1	∩	81FC	7 8256

8	8257	S	8272	m	828D	お	82A8
9	8258	T	8273	n	828E	か	82A9
	8259	U	8274	o	828F	が	82AA
	825A	V	8275	p	8290	き	82AB
	825B	W	8276	q	8291	く	82AC
	825C	X	8277	r	8292	ぎ	82AD
	825D	Y	8278	s	8293	く	82AE
	825E	Z	8279	t	8294	げ	82AF
	825F		827A	u	8295	け	82B0
A	8260		827B	v	8296	こ	82B1
B	8261		827C	w	8297	こ	82B2
C	8262		827D	x	8298	さ	82B3
D	8263		827E	y	8299	ざ	82B4
E	8264		827F	z	829A	さ	82B5
F	8265		8280		829B	じ	82B6
G	8266	a	8281		829C	す	82B7
H	8267	b	8282		829D	ず	82B8
I	8268	c	8283		829E	せ	82B9
J	8269	d	8284	あ	829F	せ	82BA
K	826A	e	8285	あい	82A0	そ	82BB
L	826B	f	8286	い	82A1	ぞ	82BC
M	826C	g	8287	い	82A2	た	82BD
N	826D	h	8288	う	82A3	だ	82BE
O	826E	i	8289	う	82A4	ち	82BF
P	826F	j	828A	え	82A5	ち	82C0
Q	8270	k	828B	え	82A6	っ	82C1
R	8271	l	828C	お	82A7	っ	82C2

づ	82C3	む	82DE	82F9	ゴ	8353	
て	82C4	め	82DF	82FA	サ	8354	
で	82C5	も	82E0	82FB	ザ	8355	
と	82C6	も	82E1	82FC	シ	8356	
と	82C7	や	82E2	82FD	ジ	8357	
ど	82C8	や	82E3	82FE	ス	8358	
な	82C9	ゆ	82E4	82FF	ズ	8359	
に	82C9	ゆ	82E5		セ	835A	
ぬ	82CA	よ	82E6	ア	8340	ゼ	835B
ね	82CB	ら	82E7	アイ	8341	ソ	835C
の	82CC	り	82E8	イ	8342	ノ	835D
は	82CD	る	82E9	ウ	8343	ソ	835E
ば	82CE	れ	82EA	ウ	8344	ダ	835F
ば	82CF	ろ	82EB	エ	8345	チ	8360
ひ	82D0	わ	82EC	ウ	8346	チ	8361
び	82D1	わ	82ED	エ	8347	ッ	8362
び	82D2	ぬ	82EE	オ	8348	ッ	8363
ふ	82D3	ぬ	82EF	オ	8349	ッ	8364
ぶ	82D4	を	82F0	カ	834A	テ	8365
ぶ	82D5	を	82F1	ガ	834B	テ	8366
へ	82D6	ん	82F2	カ	834C	ト	8367
へ	82D7		82F3	キ	834D	ド	8368
べ	82D8		82F4	ク	834E	ナ	8369
ほ	82D9		82F5	ク	834F	ニ	836A
ぼ	82DA		82F6	ケ	8350	ヌ	836B
ぼ	82DB		82F7	ケ	8351	ネ	836C
ま	82DC		82F8	コ	8352	ノ	836D
み	82DD						

は規格外コードです。

ハ	836E	ラ	8389	Z	83A4	α	83BF
バ	836F	リ	838A	H	83A5	β	83C0
パ	8370	ル	838B	Θ	83A6	γ	83C1
ビ	8371	レ	838C	I	83A7	δ	83C2
ビ	8372	ロ	838D	K	83A8	ε	83C3
ブ	8373	ワ	838E	Λ	83A9	ζ	83C4
フ	8374	ヰ	838F	M	83AA	η	83C5
ブ	8375	ヱ	8390	N	83AB	θ	83C6
フ	8376	エ	8391	Ξ	83AC	ι	83C7
ヘ	8377	ヲ	8392	O	83AD	κ	83C8
ベ	8378	ン	8393	Π	83AE	λ	83C9
フ	8379	ヴ	8394	P	83AF	μ	83CA
ホ	837A	カ	8395	Σ	83B0	ν	83CB
ボ	837B	ケ	8396	T	83B1	ξ	83CC
ボ	837C		8397	Y	83B2	ο	83CD
マ	837D		8398	Φ	83B3	π	83CE
ミ	837E		8399	X	83B4	ρ	83CF
	837F		839A	Ψ	83B5	σ	83D0
Δ	8380		839B	Ω	83B6	τ	83D1
×	8381		839C		83B7	υ	83D2
モ	8382		839D		83B8	φ	83D3
ヤ	8383	A	839E		83B9	χ	83D4
ヤ	8384		839F		83BA	ψ	83D5
ユ	8385	B	83A0		83BB	ω	83D6
ヨ	8386	Γ	83A1		83BC		83D7
ヨ	8387	Δ	83A2		83BD		83D8
ヨ	8388	E	83A3		83BE		83D9

83DA	83F5	O	844F	846A
83DB	83F6	Π	8450	846B
83DC	83F7	P	8451	846C
83DD	83F8	C	8452	846D
83DE	83F9	T	8453	846E
83DF	83FA	У	8454	846F
83E0	83FB	Ф	8455	a 8470
83E1	83FC	X	8456	б 8471
83E2	83FD	Ц	8457	в 8472
83E3	83FE	Ч	8458	г 8473
83E4	83FF	Ш	8459	д 8474
83E5		Щ	845A	е 8475
83E6	A 8440	Ъ	845B	ё 8476
83E7	Б 8441	Ы	845C	ж 8477
83E8	В 8442	Э	845D	з 8478
83E9	Г 8443	Ь	845E	и 8479
83EA	Д 8444	Ю	845F	й 847A
83EB	Е 8445	Я	8460	к 847B
83EC	Ё 8446		8461	л 847C
83ED	Ж 8447		8462	м 847D
83EE	З 8448		8463	н 847E
83EF	И 8449		8464	847F
83F0	Й 844A		8465	о 8480
83F1	К 844B		8466	п 8481
83F2	Л 844C		8467	р 8482
83F3	М 844D		8468	с 8483
83F4	Н 844E		8469	т 8484

у	8485	┆	84A0	┆	84BB	84D6
ф	8486	┆	84A1	┆	84BC	84D7
х	8487	┆	84A2	┆	84BD	84D8
ц	8488	┆	84A3	┆	84BE	84D9
ч	8489	┆	84A4	┆	84BF	84DA
ш	848A	┆	84A5	┆	84C0	84DB
щ	848B	┆	84A6	┆	84C1	84DC
ъ	848C	┆	84A7	┆	84C2	84DD
ы	848D	┆	84A8	┆	84C3	84DE
ь	848E	┆	84A9	┆	84C4	84DF
ю	848F	┆	84AA	┆	84C5	84E0
я	8490	┆	84AB	┆	84C6	84E1
я	8491	┆	84AC	┆	84C7	84E2
	8492	┆	84AD	┆	84C8	84E3
	8493	┆	84AE	┆	84C9	84E4
	8494	┆	84AF	┆	84CA	84E5
	8495	┆	84B0	┆	84CB	84E6
	8496	┆	84B1	┆	84CC	84E7
	8497	┆	84B2	┆	84CD	84E8
	8498	┆	84B3	┆	84CE	84E9
	8499	┆	84B4	┆	84CF	84EA
	849A	┆	84B5	┆	84D0	84EB
	849B	┆	84B6	┆	84D1	84EC
	849C	┆	84B7	┆	84D2	84ED
	849D	┆	84B8	┆	84D3	84EE
	849E	┆	84B9	┆	84D4	84EF
—	849F	┆	84BA	┆	84D5	84F0

84F1	854B	8566	8581
84F2	854C	8567	8582
84F3	854D	8568	8583
84F4	854E	8569	8584
84F5	854F	856A	8585
84F6	8550	856B	8586
84F7	8551	856C	8587
84F8	8552	856D	8588
84F9	8553	856E	8589
84FA	8554	856F	858A
84FB	8555	8570	858B
84FC	8556	8571	858C
84FD	8557	8572	858D
84FE	8558	8573	858E
84FF	8559	8574	858F
	855A	8575	8590
	855B	8576	8591
8540	855C	8577	8592
8541	855D	8578	8593
8542	855E	8579	8594
8543	855F	857A	8595
8544	8560	857B	8596
8545	8561	857C	8597
8546	8562	857D	8598
8547	8563	857E	8599
8548	8564	857F	859A
8549	8565	8580	859B
854A	8566		

は規格外コードです。

859C	85B7	85D2	85E0
859D	85B8	85D3	85E1
859E	85B9	85D4	85E2
859F	85BA	85D5	85E3
85A0	85BB	85D6	85E4
85A1	85BC	85D7	85E5
85A2	85BD	85D8	85E6
85A3	85BE	85D9	85E7
85A4	85BF	85DA	85E8
85A5	85C0	85DB	85E9
85A6	85C1	85DC	85F0
85A7	85C2	85DD	85F1
85A8	85C3	85DE	85F2
85A9	85C4	85DF	85F3
85AA	85C5	85E0	85F4
85AB	85C6	85E1	85F5
85AC	85C7	85E2	85F6
85AD	85C8	85E3	85F7
85AE	85C9	85E4	85F8
85AF	85CA	85E5	85F9
85B0	85CB	85E6	85FA
85B1	85CC	85E7	85FB
85B2	85CD	85E8	85FC
85B3	85CE	85E9	85FD
85B4	85CF	85EA	85FE
85B5	85D0	85EB	85FF
85B6	85D1	85EC	
			8640
			8641
			8642
			8643
			8644
			8645
			8646

8647	8662	867D	8698
8648	8663	867E	8699
8649	8664	867F	869A
864A	8665	8680	869B
864B	8666	8681	869C
864C	8667	8682	869D
864D	8668	8683	869E
864E	8669	8684	869F
864F	866A	8685	86A0
8650	866B	8686	86A1
8651	866C	8687	86A2
8652	866D	8688	86A3
8653	866E	8689	86A4
8654	866F	868A	86A5
8655	8670	868B	86A6
8656	8671	868C	86A7
8657	8672	868D	86A8
8658	8673	868E	86A9
8659	8674	868F	86AA
865A	8675	8690	86AB
865B	8676	8691	86AC
865C	8677	8692	86AD
865D	8678	8693	86AE
865E	8679	8694	86AF
865F	867A	8695	86B0
8660	867B	8696	86B1
8661	867C	8697	86B2

86B3	86CE	86E9	④ 8743
86B4	86CF	86EA	⑤ 8744
86B5	86D0	86EB	⑥ 8745
86B6	86D1	86EC	⑦ 8746
86B7	86D2	86ED	⑧ 8747
86B8	86D3	86EE	⑨ 8748
86B9	86D4	86EF	⑩ 8749
86BA	86D5	86F0	⑪ 874A
86BB	86D6	86F1	⑫ 874B
86BC	86D7	86F2	⑬ 874C
86BD	86D8	86F3	⑭ 874D
86BE	86D9	86F4	⑮ 874E
86BF	86DA	86F5	⑯ 874F
86C0	86DB	86F6	⑰ 8750
86C1	86DC	86F7	⑱ 8751
86C2	86DD	86F8	⑲ 8752
86C3	86DE	86F9	⑳ 8753
86C4	86DF	86FA	I 8754
86C5	86E0	86FB	II 8755
86C6	86E1	86FC	III 8756
86C7	86E2	86FD	IV 8757
86C8	86E3	86FE	V 8758
86C9	86E4	86FF	VI 8759
86CA	86E5		VII 875A
86CB	86E6	① 8740	VIII 875B
86CC	86E7	② 8741	IX 875C
86CD	86E8	③ 8742	X 875D

875E	8779	Σ	8794	87AF
875F	877A	√	8795	87B0
8760	877B	∠	8796	87B1
8761	877C	∠	8797	87B2
8762	877D	∠	8798	87B3
8763	877E	∠	8799	87B4
8764	877F	∠	879A	87B5
8765	8780	∩	879B	87B6
8766	8781	U	879C	87B7
8767	8782		879D	87B8
8768	8783		879E	87B9
8769	8784		879F	87BA
876A	8785	⊕	87A0	87BB
876B	8786	⊕	87A1	87BC
876C	8787	⊕	87A2	87BD
876D	8788	⊕	87A3	87BE
876E	8789	⊕	87A4	87BF
876F	878A	⊕	87A5	87C0
8770	878B	(有)	87A6	87C1
8771	878C	(代)	87A7	87C2
8772	878D	大	87A8	87C3
8773	878E	延	87A9	87C4
8774	878F	脚	87AA	87C5
8775	8790	≡	87AB	87C6
8776	8791	≡	87AC	87C7
8777	8792	≡	87AD	87C8
8778	8793	≡	87AE	87C9

87CA	87E5		885A
87CB	87E6	8840	885B
87CC	87E7	8841	885C
87CD	87E8	8842	885D
87CE	87E9	8843	885E
87CF	87EA	8844	885F
87D0	87EB	8845	8860
87D1	87EC	8846	8861
87D2	87ED	8847	8862
87D3	87EE	8848	8863
87D4	87EF	8849	8864
87D5	87F0	884A	8865
87D6	87F1	884B	8866
87D7	87F2	884C	8867
87D8	87F3	884D	8868
87D9	87F4	884E	8869
87DA	87F5	884F	886A
87DB	87F6	8850	886B
87DC	87F7	8851	886C
87DD	87F8	8852	886D
87DE	87F9	8853	886E
87DF	87FA	8854	886F
87E0	87FB	8855	8870
87E1	87FC	8856	8871
87E2	87FD	8857	8872
87E3	87FE	8858	8873
87E4	87FF	8859	8874

8875	8890	穠	88AA	闇	88C5
8876	8891	悪	88AB	鞍	88C6
8877	8892	握	88AC	否	88C7
8878	8893	渥	88AD	【い】	
8879	8894	旭	88AE	以	88C8
887A	8895	葦	88AF	伊	88C9
887B	8896	声	88B0	伊	88CA
887C	8897	簪	88B1	依	88CB
887D	8898	梓	88B2	俤	88CC
887E	8899	庄	88B3	冏	88CD
887F	889A	幹	88B4	夷	88CE
8880	889B	扱	88B5	委	88CF
8881	889C	扔	88B6	威	88D0
8882	889D	姐	88B7	尉	88D1
8883	889E	蛇	88B8	性	88D2
8884		蚣	88B9	意	88D3
8885	【お】	絢	88BA	慰	88D4
8886	垂	88A0	88BB	易	88D5
8887	哇	88A1	88BC	椅	88D6
8888	阿	88A2	88BD	為	88D7
8889	哀	88A3	88BE	畏	88D8
888A	愛	88A4	88BF	異	88D9
888B	挨	88A5	88C0	移	88DA
888C	始	88A6	88C1	維	88DB
888D	逢	88A7	88C2	緯	88DC
888E	葵	88A8	88C3	胃	88DD
888F	茜	88A9	88C4	萎	88DE

衣	88DF	淫	88FA	唄	8953	盈	896D
諱	88E0	胤	88FB	蔚	8954	穎	896E
遺	88E1	蔭	88FC	蔚	8955	穎	896F
遣	88E2		88FD	鰻	8956	英	8970
医	88E3		88FE	姥	8957	衛	8971
井	88E4		88FF	浦	8958	詠	8972
亥	88E5			瓜	8959	銳	8973
域	88E6	院	8940	閏	895A	液	8974
育	88E7	陰	8941	閏	895B	益	8975
郁	88E8	隱	8942	樽	895C	益	8976
礪	88E9	韻	8943	云	895D	馱	8977
一	88EA	韻	8944	運	895E	馱	8978
恣	88EB	【う】		雲	895F	謁	8979
溢	88EC	右	8945	【え】		謁	897A
逸	88ED	宇	8946	在	8960	閏	897B
稻	88EE	宇	8947	餠	8961	樓	897C
茨	88EF	烏	8948	餞	8962	厭	897D
芋	88F0	羽	8949	管	8963	厭	897E
籬	88F1	迂	894A	嬰	8964	円	897F
允	88F2	雨	894B	嬰	8965	園	8980
印	88F3	雨	894C	影	8966	園	8981
卯	88F4	鵝	894D	映	8967	奄	8982
因	88F5	窺	894E	曳	8968	宴	8983
眞	88F6	丑	894F	采	8969	宴	8984
因	88F7	丑	8950	永	896A	延	8985
姻	88F8	白	8951	泳	896B	怨	8986
引	88F9	渦	8952	洩	896C	掩	8987
飲		嘘		瑛	896C	援	

沿	8988	欧	89A2	飯	89BC	荷	89D7
演	8989	殿	89A3	何	89BD	華	89D8
炎	898A	王	89A4	伽	89BE	迹	89D9
焰	898B	翁	89A5	伽	89BF	蝦	89DA
煙	898C	袂	89A6	佳	89C0	課	89DB
猿	898D	鶯	89A7	加	89C1	嘩	89DC
縁	898E	鷗	89A8	可	89C2	貨	89DD
苑	898F	黄	89A9	嘉	89C3	迦	89DE
園	8990	岡	89AA	夏	89C4	迦	89DF
園	8991	冲	89AB	嫁	89C5	霞	89E0
遠	8992	狄	89AC	家	89C6	蚊	89E1
鉛	8993	犴	89AD	寡	89C7	蚋	89E2
鴛	8994	屋	89AE	科	89C8	蛾	89E3
塩	8995	憶	89AF	暇	89C9	我	89E4
	8996	臆	89B0	果	89CA	牙	89E5
		桶	89B1	架	89CB	画	89E6
	【お】	牡	89B2	歌	89CC	課	89E7
於	8997	牡	89B3	火	89CD	芽	89E8
汚	8998	俺	89B4	火	89CE	蛾	89E9
甥	8999	卸	89B5	珂	89CF	質	89EA
凹	899A	卸	89B6	禾	89D0	賈	89EB
央	899B	温	89B7	籀	89D1	賈	89EC
奥	899C	温	89B8	籀	89D2	薦	89ED
往	899D	穩	89B9	籀	89D3	介	89EE
心	899E	【か】		花	89D4	会	89EF
押	899F	下	89BA	苜	89D5	解	89F0
旺	89A0	化	89BB	苜	89D6	回	89F1
横	89A1			苜			

塊壤迴快怪悔恢懷戒拐改	89F2 89F3 89F4 89F5 89F6 89F7 89F8 89F9 89FA 89FB 89FC 89FD 89FE 89FF	貝凱劬外咳害崖慨概涯碍蓋街該鎧皀漚馨蛙垣柿斲鈎劃嚇各廓	8A4C 8A4D 8A4E 8A4F 8A50 8A51 8A52 8A53 8A54 8A55 8A56 8A57 8A58 8A59 8A5A 8A5B 8A5C 8A5D 8A5E 8A5F 8A60 8A61 8A62 8A63 8A64 8A65 8A66	拈攪格核殼獲確稷覺角赫較郭閣隔革学岳棠額頸掛笠橙 檀棍	8A67 8A68 8A69 8A6A 8A6B 8A6C 8A6D 8A6E 8A6F 8A70 8A71 8A72 8A73 8A74 8A75 8A76 8A77 8A78 8A79 8A7A 8A7B 8A7C 8A7D 8A7E 8A7F 8A80 8A81	鰍漏割喝恰括活渴滑葛褐轄且鯉叶杞樺鞞株兜甯蒲釜鏤噉鴨栢	8A82 8A83 8A84 8A85 8A86 8A87 8A88 8A89 8A8A 8A8B 8A8C 8A8D 8A8E 8A8F 8A90 8A91 8A92 8A93 8A94 8A95 8A96 8A97 8A98 8A99 8A9A 8A9B 8A9C
魁晦械海灰仄界皆繪仝齋開階	8A40 8A41 8A42 8A43 8A44 8A45 8A46 8A47 8A48 8A49 8A4A 8A4B	8A40 8A41 8A42 8A43 8A44 8A45 8A46 8A47 8A48 8A49 8A4A 8A4B	8A40 8A41 8A42 8A43 8A44 8A45 8A46 8A47 8A48 8A49 8A4A 8A4B	8A40 8A41 8A42 8A43 8A44 8A45 8A46 8A47 8A48 8A49 8A4A 8A4B	8A40 8A41 8A42 8A43 8A44 8A45 8A46 8A47 8A48 8A49 8A4A 8A4B	8A40 8A41 8A42 8A43 8A44 8A45 8A46 8A47 8A48 8A49 8A4A 8A4B	8A40 8A41 8A42 8A43 8A44 8A45 8A46 8A47 8A48 8A49 8A4A 8A4B

茅萱粥刈芻瓦乾侃冠寒刊勸卷喚堪姦完官寬干幹患感憤憾換	8A9D 8A9E 8A9F 8AA0 8AA1 8AA2 8AA3 8AA4 8AA5 8AA6 8AA7 8AA8 8AA9 8AAA 8AAB 8AAC 8AAD 8AAE 8AAF 8AB0 8AB1 8AB2 8AB3 8AB4 8AB5 8AB6 8AB7	敢柑恒棺款款汗漢澗漚環甘監看竿管簡緩伍翰肝監莞觀諫諷貫還	8AB8 8AB9 8ABA 8ABB 8ABC 8ABD 8ABE 8ABF 8AC0 8AC1 8AC2 8AC3 8AC4 8AC5 8AC6 8AC7 8AC8 8AC9 8ACA 8ACB 8ACC 8ACD 8ACE 8ACF 8AD0 8AD1 8AD2	鑑間閑閑陷韓館舘丸含岸巖玩癌眼岩磊厓雁頑頑顏【吉】企仗危喜	8AD3 8AD4 8AD5 8AD6 8AD7 8AD8 8AD9 8ADA 8ADB 8ADC 8ADD 8ADE 8ADF 8AE0 8AE1 8AE2 8AE3 8AE4 8AE5 8AE6 8AE7 8AE8 8AE9 8AEA 8AEB 8AEC	器基奇嬉寄岐奇幾忌揮机旗既期棋棄	8AED 8AEE 8AEF 8AF0 8AF1 8AF2 8AF3 8AF4 8AF5 8AF6 8AF7 8AF8 8AF9 8AFA 8AFB 8AFC 8AFD 8AFE 8AFF	機拂毅氣汽讖祈	8B40 8B41 8B42 8B43 8B44 8B45 8B46
----------------------------	--	------------------------------	--	-------------------------------	--	------------------	--	---------	--

季稀紀微規記責起軌輝飢騎鬼龜龜儀妓宜戲技擬欺犧疑祇羲蟻	8B47 8B48 8B49 8B4A 8B4B 8B4C 8B4D 8B4E 8B4F 8B50 8B51 8B52 8B53 8B54 8B55 8B56 8B57 8B58 8B59 8B5A 8B5B 8B5C 8B5D 8B5E 8B5F 8B60 8B61	誼議掬菊鞠吉吃喫桔橘詰帖杵黍却客脚虛逆丘久仇休及吸宮弓	8B62 8B63 8B64 8B65 8B66 8B67 8B68 8B69 8B6A 8B6B 8B6C 8B6D 8B6E 8B6F 8B70 8B71 8B72 8B73 8B74 8B75 8B76 8B77 8B78 8B79 8B7A 8B7B 8B7C	急救朽求汲泣灸球究窮笄級糾給旧牛去居巨巨掇拳渠虛許距	8B7D 8B7E 8B7F 8B80 8B81 8B82 8B83 8B84 8B85 8B86 8B87 8B88 8B89 8B8A 8B8B 8B8C 8B8D 8B8E 8B8F 8B90 8B91 8B92 8B93 8B94 8B95 8B96 8B97	鋸漁禦魚亨亨京供俠僑兇競共凶協匡卿叫喬峽強彊怯恐恭挾	8B98 8B99 8B9A 8B9B 8B9C 8B9D 8B9E 8B9F 8BA0 8BA1 8BA2 8BA3 8BA4 8BA5 8BA6 8BA7 8BA8 8BA9 8BAA 8BAB 8BAC 8BAD 8BAE 8BAF 8BB0 8BB1 8BB2
-----------------------------	--	-----------------------------	--	----------------------------	--	----------------------------	--

教橋況狂狹矯胸脅裔興蕎鄉鏡響響驚仰凝莽曉業局曲極玉桐籽儻	8BB3 8BB4 8BB5 8BB6 8BB7 8BB8 8BB9 8BBA 8BBB 8BBC 8BBD 8BBE 8BBF 8BC0 8BC1 8BC2 8BC3 8BC4 8BC5 8BC6 8BC7 8BC8 8BC9 8BCA 8BCB 8BCC 8BCD	勤均巾錦斤欣欽琴禁禽筋筋芹茵矜襟謹近金吟銀【<】九俱句区狗	8BCE 8BCF 8BD0 8BD1 8BD2 8BD3 8BD4 8BD5 8BD6 8BD7 8BD8 8BD9 8BDA 8BDB 8BDC 8BDD 8BDE 8BDF 8BE0 8BE1 8BE2	玖矩苦軀駮駮駒具愚虞喰空偶寓遇隅申榭釧屑屈	8BE8 8BE9 8BEA 8BEB 8BEC 8BED 8BEE 8BEF 8BF0 8BF1 8BF2 8BF3 8BF4 8BF5 8BF6 8BF7 8BF8 8BF9 8BFA 8BFB 8BFC 8BFD 8BFE 8BFF	沓靴蹻窪熊隈桑縲桑欒欒君薰訓群軍郡【け】卦袂裯係傾刑兄啓	8C42 8C43 8C44 8C45 8C46 8C47 8C48 8C49 8C4A 8C4B 8C4C 8C4D 8C4E 8C4F 8C50 8C51 8C52 8C53 8C54 8C55 8C56 8C57 8C58 8C59 8C5A 8C5B
------------------------------	--	-------------------------------	--	-----------------------	--	------------------------------	--

圭珪	8C5C	詣	8C77	健	8C92	遣	8CAD	孤	8CC7	娛	8CE2	8CFD	晃	8D57
型	8C5D	警	8C78	兼	8C93	鍵	8CAE	己	8CC8	後	8CE3	8CFE	更	8D58
梨	8C5E	輕	8C79	券	8C94	險	8CAF	庫	8CC9	御	8CE4	8CFF	杭	8D59
形	8C5F	頸	8C7A	劍	8C95	険	8CB0	弧	8CCB	悟	8CE5		校	8D5A
徑	8C60	類	8C7B	喧	8C96	験	8CB1	戸	8CCC	梧	8CE6		梗	8D5B
怪	8C61	鶏	8C7C	圈	8C97	験	8CB2	故	8CCD	楸	8CE7		構	8D5C
患	8C62	芸	8C7D	堅	8C98	幻	8CB3	枯	8CCE	湖	8CE8		洪	8D5D
慶	8C63	芸	8C7E	嫌	8C99	原	8CB4	湖	8CCF	暮	8CE9		浩	8D5E
慧	8C64	迎	8C7F	建	8C9A	蔽	8CB5	狐	8CCD0	語	8CEA		港	8D5F
揭	8C65	鯨	8C80	憲	8C9B	幻	8CB6	袴	8CD1	誤	8CEB		溝	8D60
携	8C66		8C81	懸	8C9C	弦	8CB7	股	8CD2	護	8CEC		甲	8D61
攬	8C67	劇	8C82	拳	8C9D	減	8CB8	胡	8CD3	餽	8CED		皇	8D62
景	8C68	戟	8C83	捲	8C9E	源	8CB9	誇	8CD4	乞	8CEE		硬	8D63
桂	8C69	隙	8C84	揆	8C9F	玄	8CBA	孤	8CD5	鯉	8CEF		穉	8D64
柱	8C6A	樞	8C85	權	8CA0	現	8CBB	虎	8CD6	交	8CF0		稿	8D65
涇	8C6B	傑	8C86	牽	8CA1	絃	8CBC	誇	8CD7	侯	8CF1		糠	8D66
畦	8C6C	欠	8C87	犬	8CA2	言	8CBD	跨	8CD8	候	8CF2		紅	8D67
稽	8C6D	決	8C88	献	8CA3	詔	8CBE	鈷	8CD9	候	8CF3		絞	8D68
系	8C6E	潔	8C89	研	8CA4	限	8CC0	雇	8CDB	候	8CF4		綱	8D69
経	8C6F	穴	8C8A	硯	8CA5	【こ】		顧	8CDD	光	8CF5		耕	8D6A
繼	8C70	結	8C8B	絹	8CA6	乎	8CC1	鼓	8CDE	公	8CF6		考	8D6B
野	8C71	血	8C8C	泉	8CA7	個	8CC2	五	8CDF	功	8CF7		甲	8D6C
荳	8C72	訣	8C8D	肩	8CA8	個	8CC3	互	8CE0	効	8CF8		肯	8D6D
荳	8C73	月	8C8E	見	8CA9	古	8CC4	伍	8CE1	厚	8CF9		臍	8D6E
莖	8C74	件	8C8F	謙	8CAA	呼	8CC5	午		勾	8CFA		腔	8D6F
莖	8C75	俟	8C90	賢	8CAB	固	8CC6	吳		口	8CFB		膏	8D70
計	8C76	倦	8C91	軒	8CAC	姑		吾		向	8CFC		航	8D71

在	8DDD	鮭	8DF8	山	8E52	四	8E6C
材	8DDE	笹	8DF9	慘	8E53	士	8E6D
財	8DDF	苞	8DFA	撒	8E54	始	8E6E
牙	8DE0	匙	8DFB	散	8E55	姉	8E6F
坂	8DE1	冊	8DFC	棧	8E56	姿	8E70
阪	8DE2	刷	8DFD	棧	8E57	子	8E71
神	8DE3		8DFE	燦	8E58	屍	8E72
肴	8DE4		8DFF	爛	8E59	師	8E73
肴	8DE5			産	8E5A	志	8E74
肴	8DE6	察	8E40	産	8E5B	志	8E75
肴	8DE7	抄	8E41	産	8E5C	指	8E76
肴	8DE8	撮	8E42	産	8E5D	思	8E77
肴	8DE9	擦	8E43	産	8E5E	支	8E78
肴	8DEA	札	8E44	産	8E5F	孜	8E79
肴	8DEB	殺	8E45	産	8E60	夜	8E7A
肴	8DEC	薩	8E46	産	8E61	施	8E7B
肴	8DED	雄	8E47	産	8E62	旨	8E7C
肴	8DEE	雜	8E48	産	8E63	枝	8E7D
肴	8DEF	隼	8E49	産	8E64	止	8E7E
肴	8DF0	鏑	8E4A	産	8E65		8E7F
肴	8DF1	鏑	8E4B	産	8E66	死	8E80
肴	8DF2	鏑	8E4C	産	8E67	氏	8E81
肴	8DF3	鏑	8E4D	産	8E68	獅	8E82
肴	8DF4	鏑	8E4E	産	8E69	私	8E83
肴	8DF5	鏑	8E4F	産	8E6A	糸	8E84
肴	8DF6	鏑	8E50	産	8E6B	糸	8E85
肴	8DF7	鏑	8E51	産	8E6B	紙	8E86

荒	8D72	趨	8D8D	昏	8DA8	債	8DC2
行	8D73	克	8D8E	昆	8DA9	催	8DC3
衡	8D74	刻	8D8F	根	8DAA	催	8DC4
講	8D75	告	8D90	梱	8DAB	最	8DC5
買	8D76	告	8D91	混	8DAC	哉	8DC6
賈	8D77	國	8D92	痕	8DAD	塞	8DC7
購	8D78	毅	8D93	痕	8DAE	妻	8DC8
郊	8D79	酷	8D94	紺	8DAF	妻	8DC9
郊	8D7A	鵠	8D95	良	8DAF	幸	8DCA
鉅	8D7B	鵠	8D96	良	8DB0	彩	8DCB
鉅	8D7C	獄	8D97	良	8DB1	才	8DCC
鉅	8D7D	渡	8D98	良	8DB2	採	8DCD
鍋	8D7E	腰	8D99	良	8DB3	採	8DCE
鍋	8D7F	甌	8D9A	良	8DB4	歲	8DCF
降	8D80	忽	8D9B	良	8DB5	濟	8DD0
	8D81	惚	8D9C	良	8DB6	采	8DD1
	8D82	骨	8D9D	良	8DB7	採	8DD2
	8D83	骨	8D9E	良	8DB8	碎	8DD3
	8D84	狛	8D9F	良	8DB9	碎	8DD4
	8D85	込	8DA0	良	8DBA	碎	8DD5
	8D86	此	8DA1	良	8DBB	碎	8DD6
	8D87	頃	8DA2	良	8DBC	碎	8DD7
	8D88	今	8DA3	良	8DBD	碎	8DD8
	8D89	困	8DA4	良	8DBE	碎	8DD9
	8D8A	坤	8DA5	良	8DBF	碎	8DDA
	8D8B	坤	8DA6	良	8DC0	碎	8DDB
	8D8C	壕	8DA7	良	8DC1	碎	8DDC

在	8DDD	鮭	8DF8	山	8E52	四	8E6C
材	8DDE	笹	8DF9	慘	8E53	士	8E6D
財	8DDF	苞	8DFA	撒	8E54	始	8E6E
牙	8DE0	匙	8DFB	散	8E55	姉	8E6F
坂	8DE1	冊	8DFC	棧	8E56	姿	8E70
阪	8DE2	刷	8DFD	棧	8E57	子	8E71
神	8DE3		8DFE	燦	8E58	屍	8E72
肴	8DE4		8DFF	爛	8E59	師	8E73
肴	8DE5			産	8E5A	志	8E74
肴	8DE6	察	8E40	産	8E5B	志	8E75
肴	8DE7	抄	8E41	産	8E5C	指	8E76
肴	8DE8	撮	8E42	産	8E5D	思	8E77
肴	8DE9	擦	8E43	産	8E5E	支	8E78
肴	8DEA	札	8E44	産	8E5F	孜	8E79
肴	8DEB	殺	8E45	産	8E60	夜	8E7A
肴	8DEC	薩	8E46	産	8E61	施	8E7B
肴	8DED	雄	8E47	産	8E62	旨	8E7C
肴	8DEE	雜	8E48	産	8E63	枝	8E7D
肴	8DEF	隼	8E49	産	8E64	止	8E7E
肴	8DF0	鏑	8E4A	産	8E65		8E7F
肴	8DF1	鏑	8E4B	産	8E66	死	8E80
肴	8DF2	鏑	8E4C	産	8E67	氏	8E81
肴	8DF3	鏑	8E4D	産	8E68	獅	8E82
肴	8DF4	鏑	8E4E	産	8E69	私	8E83
肴	8DF5	鏑	8E4F	産	8E6A	糸	8E84
肴	8DF6	鏑	8E50	産	8E6B	糸	8E85
肴	8DF7	鏑	8E51	産	8E6B	紙	8E86

紫肢脂至視詞詩試詰資賙賜餉齒師事似侍兒字寺慈持時次滋治	8E87 8E88 8E89 8E8A 8E8B 8E8C 8E8D 8E8E 8E8F 8E90 8E91 8E92 8E93 8E94 8E95 8E96 8E97 8E98 8E99 8E9A 8E9B 8E9C 8E9D 8E9E 8E9F 8EA0 8EA1	爾麗痔磁示而耳自時薛汐鹿式識鷗竺軸穴零七叱執失嫉室悉濕	8EA2 8EA3 8EA4 8EA5 8EA6 8EA7 8EA8 8EA9 8EAA 8EAB 8EAC 8EAD 8EAE 8EAF 8EBO 8EB1 8EB2 8EB3 8EB4 8EB5 8EB6 8EB7 8EB8 8EB9 8EBA 8EBB 8EBC	漆疾質実部篠俛柴芝屢蕊縞舍写射捨赦斜煮社紗者謝車遮蛇邪	8EBD 8EBE 8EBF 8EC0 8EC1 8EC2 8EC3 8EC4 8EC5 8EC6 8EC7 8EC8 8EC9 8ECA 8ECB 8ECC 8ECD 8ECE 8ECF 8ED0 8ED1 8ED2 8ED3 8ED4 8ED5 8ED6 8ED7	借勺尺灼酌酌积錫若寂弱惹主取守手朱殊狩珠腫趣酒首儒	8ED8 8ED9 8EDA 8EDB 8EDC 8EDD 8EDE 8EDF 8EE0 8EE1 8EE2 8EE3 8EE4 8EE5 8EE6 8EE7 8EE8 8EE9 8EEA 8EEB 8EEC 8EED 8EEE 8EEF 8EF0 8EF1 8EF2
-----------------------------	--	-----------------------------	--	-----------------------------	--	---------------------------	--

受呪寿授樹綬需囚收周	8EF3 8EF4 8EF5 8EF6 8EF7 8EF8 8EF9 8EFA 8EFB 8EFC 8EFD 8EFE 8EFF	舟苑眾雙讐蹴輯週酉酬集醜什住充十從戎柔汁汶獸縱重銃叔夙	8F40 8F41 8F42 8F43 8F44 8F45 8F46 8F47 8F48 8F49 8F4A 8F4B 8F4C	宗就州修愁拾洲秀秋終繡習吳	8F40 8F41 8F42 8F43 8F44 8F45 8F46 8F47 8F48 8F49 8F4A 8F4B 8F4C	宿淑祝縮肅塾熟出術述俊峻春瞬竣竣竣駿准循旬桶狗淳準潤盾	8F68 8F69 8F6A 8F6B 8F6C 8F6D 8F6E 8F6F 8F70 8F71 8F72 8F73 8F74 8F75 8F76 8F77 8F78 8F79 8F7A 8F7B 8F7C 8F7D 8F7E 8F7F 8F80 8F81 8F82	純巡遵醇順処初所暑曙渚庶緒署書書書諸諸助叙女序徐恕鋤除傷	8F83 8F84 8F85 8F86 8F87 8F88 8F89 8F8A 8F8B 8F8C 8F8D 8F8E 8F90 8F91 8F92 8F93 8F94 8F95 8F96 8F97 8F98 8F99 8F9A 8F9B 8F9C 8F9D
------------	--	-----------------------------	--	---------------	--	-----------------------------	--	------------------------------	--

償勝匠升召哨商唱嘗獎妾媵宵將小少尚庄床廠彰承抄招掌捷昇	8F9E 8F9F 8FA0 8FA1 8FA2 8FA3 8FA4 8FA5 8FA6 8FA7 8FA8 8FA9 8FAA 8FAB 8FAC 8FAD 8FAE 8FAF 8FB0 8FB1 8FB2 8FB3 8FB4 8FB5 8FB6 8FB7 8FB8	昌昭晶松梢樟樵消涉湘娥焦照症省確礁祥称章笑粧紹肖蔞蔞	8FB9 8FBA 8FBB 8FBC 8FBD 8FBE 8FBF 8FC0 8FC1 8FC2 8FC3 8FC4 8FC5 8FC6 8FC7 8FC8 8FC9 8FCA 8FCB 8FCC 8FCD 8FCE 8FCF 8FD0 8FD1 8FD2 8FD3	蕉衝裳訟証詔詳象賞醬鉦鍾鐘障鞘上文丞乘冗刺城場壞嬢常情	8FD4 8FD5 8FD6 8FD7 8FD8 8FD9 8FDA 8FDB 8FDC 8FDD 8FDE 8FDF 8FE0 8FE1 8FE2 8FE3 8FE4 8FE5 8FE6 8FE7 8FE8 8FE9 8FEA 8FEB 8FEC 8FED 8FEE	擾桑杖淨状量穰蒸讓釅錠碾埴飾	8FEF 8FF0 8FF1 8FF2 8FF3 8FF4 8FF5 8FF6 8FF7 8FF8 8FF9 8FFA 8FFB 8FFC 8FFD 8FFE 8FFF	拭植植燭織職色觸食	9040 9041 9042 9043 9044 9045 9046 9047 9048
-----------------------------	--	----------------------------	--	-----------------------------	--	----------------	--	-----------	--

蝕辱尻伸信侵唇娠寢審心慎振新晋森榛浸深申疹真神秦紳臣苾	9049 904A 904B 904C 904D 904E 904F 9050 9051 9052 9053 9054 9055 9056 9057 9058 9059 905A 905B 905C 905D 905E 905F 9060 9061 9062 9063	薪親診身辛進針震人仁刃塵壬尋甚尽腎訊迅陣鞞	9064 9065 9066 9067 9068 9069 906A 906B 906C 906D 906E 906F 9070 9071 9072 9073 9074 9075 9076 9077 9078	厨逗吹垂帥推水炊睡粹翠袁遂醉錐鍾隨瑞髓韞高敷数椹趨難据	907E 907F 9080 9081 9082 9083 9084 9085 9086 9087 9088 9089 908A 908B 908C 908D 908E 908F 9090 9091 9092 9093 9094 9095 9096 9097 9098	杉帽菅願雀裾澄摺寸【世】世淵歆是凄制勢姓征性成政整星晴棲栖	9099 909A 909B 909C 909D 909E 909F 90A0 90A1 90A2 90A3 90A4 90A5 90A6 90A7 90A8 90A9 90AA 90AB 90AC 90AD 90AE 90AF 90B0 90B1 90B2
-----------------------------	--	-----------------------	--	-----------------------------	--	-------------------------------	--

正清	90B3	石積	90CE	宣專	90E9	舛船	9143
性生	90B4	籍籍	90CF	尖川	90EA	薦薦	9144
盛精	90B5	續續	90DD	戰扇	90EB	詮詮	9145
聖聖	90B6	脊脊	90D0	撰撰	90EC	賤賤	9146
聲聲	90B7	責責	90D2	杵杵	90ED	選選	9147
製製	90B8	赤赤	90D3	淺淺	90EE	遷遷	9148
西誠	90B9	跡跡	90D4	洗洗	90EF	錢錢	9149
誓請	90BA	蹟蹟	90D5	染染	90F0	閃閃	914A
近近	90BB	頃頃	90D6	潛潛	90F1	鮮鮮	914B
醒醒	90BC	切切	90D7	煎煎	90F2	閃閃	914C
青靜	90BD	拙拙	90D8	爛爛	90F3	閃閃	914D
齊齊	90BE	接接	90D9	旋旋	90F4	善善	914E
稅稅	90BF	損損	90DA	穿穿	90F5	漸漸	914F
脆脆	90C0	折折	90DB	線線	90F6	全全	9150
隻隻	90C1	設設	90DC		90F7	禪禪	9151
席席	90C2	窈窈	90DD		90F8	繡繡	9152
借借	90C3	節節	90DE		90F9	膳膳	9153
戚戚	90C4	說說	90DF		90FA	糲糲	9154
斤斤	90C5	雪雪	90E0		90FB	糲糲	9155
	90C6	絕絕	90E1		90FC	糲糲	9156
	90C7	舌舌	90E2		90FD	糲糲	9157
	90C8	蟬蟬	90E3		90FE		9158
	90C9	仙仙	90E4		90FF		9159
	90CA	先先	90E5				915A
	90CB	千千	90E6	織			915B
	90CC		90E7	羨			915C
	90CD		90E8	豚			

曾楚	915D	匠忽	9178	蒼藻	9193	屬賊	91AE
狙狙	915E	搜搜	9179	裝裝	9194	族族	91AF
疎疎	915F	撲撲	917A	走走	9195	統統	91B0
疎疎	9160	掃掃	917B	送送	9196	卒卒	91B1
礎礎	9161	掃掃	917C	遭遭	9197	袖袖	91B2
祖祖	9162	挿挿	917D	鎗鎗	9198	我我	91B3
粗粗	9163	挿挿	917E	霜霜	9199	孫孫	91B4
素素	9164	撮撮	917F	騷騷	919A	尊尊	91B5
組組	9165	早早	9180	增增	919B	損損	91B6
蘇蘇	9166	曹曹	9181	惜惜	919C	損損	91B7
阻阻	9167	棠棠	9182	賊賊	919D	遜遜	91B8
遊遊	9168	槽槽	9183	贈贈	919E		91B9
鼠鼠	9169	燥燥	9184	造造	919F		91BA
僧僧	916A	燥燥	9185	促促	91A0		91BB
創創	916B	燥燥	9186	則則	91A1		91BC
雙雙	916C	争争	9187	側側	91A2		91BD
叢叢	916D	瘦瘦	9188	則則	91A3		91BE
倉倉	916E	窗窗	9189	即即	91A4		91BF
喪喪	916F	糟糟	918A	息息	91A5		91C0
壯壯	9170	綜綜	918B	束束	91A6		91C1
奏奏	9171	聰聰	918C	測測	91A7		91C2
爽爽	9172	草草	918D	定定	91A8		91C3
宋宋	9173	莊莊	918E	速速	91A9		91C4
層層	9174	葬葬	918F	俗俗	91AA		91C5
	9175		9190		91AB		91C6
	9176		9191		91AC		91C7
	9177		9192		91AD		

精陀	91C8	代台	91E3	91FE	湛	9258
駝駝	91C9	台大	91E4	91FF	痘痘	9259
駝駝	91CA	第第	91E5		短短	925A
體體	91CB	第第	91E6	叩	端端	925B
堆堆	91CC	醒醒	91E7	但	單單	925C
對對	91CD	題題	91E8	但	綻綻	925D
耐耐	91CE	鷹鷹	91E9	達	耽耽	925E
岱岱	91CF	滝滝	91EA	達	胆胆	925F
待待	91D0	瀧瀧	91EB	達	蛋蛋	9260
怠怠	91D1	卓卓	91EC	豎	誕誕	9261
態態	91D2	啄啄	91ED	豎	鍛鍛	9262
戴戴	91D3	宅宅	91EE	迎	鍛鍛	9263
替替	91D4	托托	91EF	棚	壇壇	9264
泰泰	91D5	折折	91F0	谷	彈彈	9265
滯滯	91D6	拓拓	91F1	理	綻綻	9266
胎胎	91D7	沢沢	91F2	狸	暖暖	9267
腿腿	91D8	沢沢	91F3	鱧	檀檀	9268
吾吾	91D9	濯濯	91F4	樽樽	段段	9269
袋袋	91DA	塚塚	91F5	誰誰	丹丹	926A
貸貸	91DB	託託	91F6	單單	男男	926B
退退	91DC	鐸鐸	91F7	噴噴	談談	926C
逮逮	91DD	濁濁	91F8	坦坦	值值	926D
隊隊	91DE	諾諾	91F9	担担	知知	926E
隊隊	91DF	音音	91FA	探探	地地	926F
鱒鱒	91E0	鳳鳳	91FB	巨巨	弛弛	9270
	91E1	蛸蛸	91FC	歎歎	聰聰	9271
	91E2	只只	91FD		智智	

池痴	9272	注注	928D	暢暢	92A8	【フ】	
稚稚	9273	虫虫	928E	朝朝	92A9	津津	92C3
置置	9274	衷衷	928F	潮潮	92AA	塗塗	92C4
致致	9275	註註	9290	牌牌	92AB	椎椎	92C5
遲遲	9276	耐耐	9291	眺眺	92AC	槍槍	92C6
馳馳	9277	鑄鑄	9292	町町	92AD	追追	92C7
築築	9278	駐駐	9293	眺眺	92AE	鎚鎚	92C8
畜畜	9279	樽樽	9294	腸腸	92AF	通通	92C9
竹竹	927A	潑潑	9295	蝶蝶	92B0	塚塚	92CB
筑筑	927B	猪猪	9296	調調	92B1	搦搦	92CC
	927C	芋芋	9297	課課	92B2	楓楓	92CD
	927D	苧苧	9298	超超	92B3	楓楓	92CE
	927E	貯貯	9299	跳跳	92B4	漬漬	92CF
	927F	朧朧	929A	跳跳	92B5	佃佃	92D0
逐逐	9280	兆兆	929B	長長	92B6	頂頂	92D1
株株	9281	凋凋	929C	頂頂	92B7	烏烏	92D2
空空	9282	喋喋	929D	烏烏	92B8	薦薦	92D3
茶茶	9283	龍龍	929E	勅勅	92B9	綴綴	92D4
嫡嫡	9284	帖帖	929F	抄抄	92BA	鏗鏗	92D5
着着	9285	帳帳	92A0	抄抄	92BB	檜檜	92D6
	9286	忪忪	92A1	捩捩	92BC	漬漬	92D7
	9287	忪忪	92A2	沈沈	92BD	坪坪	92D8
	9288	張張	92A3	沈沈	92BE	壺壺	92D9
	9289	影影	92A4	沈沈	92BF	壺壺	92DA
	928A	徵徵	92A5	沈沈	92C0	壺壺	92DB
	928B	愆愆	92A6	沈沈	92C1	壺壺	92DC
	928C	挑挑	92A7	沈沈	92C2	壺壺	

吊鈞鶴	92DD	締艇訂諦蹄遞	92F7	轍迭鉄典填天展店添纏甜貼転顛点伝殿濺田電	9351	徒斗杜渡登菟賭途都鍍砥砺努度奴怒倒笄冬	936B
吊鈞鶴	92DE		92F8		9352		936C
【て】	92DF		92F9		9353		936D
亭低停偵刺貞呈提定帝底庭廷弟悌抵挺提梯汀淀禎程	92E0	邸鄭釘鼎泥滴擢敵滴的笛適適鶻溺哲徹撤	92FA		9354		936E
	92E1		92FB		9355		936F
	92E2		92FC		9356		9370
	92E3		92FD		9357		9371
	92E4		92FE		9358		9372
	92E5		92FF		9359		9373
	92E6	邸鄭釘鼎泥滴擢敵滴的笛適適鶻溺哲徹撤	9340		935A		9374
	92E7		9341		935B		9375
	92E8		9342		935C		9376
	92E9		9343		935D		9377
	92EA		9344		935E		9378
	92EB		9345		935F		9379
	92EC		9346		9360		937A
	92ED		9347		9361		937B
	92EE		9348		9362		937C
	92EF		9349		9363		937D
	92F0		934A		9364		937E
	92F1		934B	【と】	9365	凍刀唐塔塘套	937F
	92F2		934C		9366		9380
	92F3		934D		9367		9381
	92F4		934E		9368		9382
	92F5		934F		9369		9383
	92F6		9350		936A		9384

宕島嶋悼投搭桃桃桃棟棟淘湯湧灯燈当痘瘡等答筒糖統到董蕩	9386	膝討膳豆踏逃透燈陶陶騰鬪動同堂導撞洞瞳瞳胴萄銅峠	93A1	鴛匿得德流特督禿篤雋獨誦栢橡凸突椴扇屆苫西酉滯噸屯惇敦	93BC	沌豚通頓呑墨鈍	93D7
	9387		93A2		93BD	【な】	93D8
	9388		93A3		93BE	奈那内乍仄厶雍謎濶捺鍋檣馴繩繩南楠椅軟難汝	93D9
	9389		93A4		93BF		93DA
	938A		93A5		93C0		93DB
	938B		93A6		93C1		93DC
	938C		93A7		93C2		93DD
	938D		93A8		93C3		
	938E		93A9		93C4		
	938F		93AA		93C5		
	9390		93AB		93C6		
	9391		93AC		93C7		
	9392		93AD		93C8		
	9393		93AE		93C9		
	9394		93AF		93CA		
	9395		93B0		93CB		
	9396		93B1		93CC		
	9397		93B2		93CD		
	9398		93B3		93CE		
	9399		93B4		93CF		
	939A		93B5		93D0		
	939B		93B6		93D1		
	939C		93B7		93D2		
	939D		93B8		93D3		
	939E		93B9		93D4		
	939F		93BA		93D5		
	93A0		93BB		93D6		

【に】	93F1	襦袢寧葱猫熟年念捻燃粘	9448	【は】	培媒梅	947C
二尼式迹匂賑肉虹廿日乳入	93F2		9449	巴把播霸杷波派琶破婆芭	947D	
	93F3		944A		947E	
	93F4		944B		947F	
	93F5		944C		9480	
	93F6		944D		9481	
	93F7		944E		9482	
	93F8		944F		9483	
	93F9		9450		9484	
	93FA		9451		9485	
	93FB		9452		9486	
	93FC		9453		9487	
	93FD		9454		9488	
	93FE		9455		9489	
	93FF		9456		948A	
			9457		948B	
			9458		948C	
			9459		948D	
			945A		948E	
			945B		948F	
			945C		9490	
			945D		9491	
			945E		9492	
			945F		9493	
			9460		9494	
			9461		9495	
					9496	

迫曝漠爆縛莫駁麥函箱箱砗箸肇箸檣幡肌肌晶八鉢澆瓮髡髮伐罰	9497	拔筏筏閻鳩嘶噓蛤隼判判半反叛帆帆斑斑板板汎汎犯犯班班畔畔般般潘販	94B2	範采煩煩飯飯晚晚番番盤盤磬磬番番	94CD	皮碑秘緋罷罷肥被被誹費避非飛極齣齣尾尾微批毘毘眉眉美	94E7
	9498		94B3		94CE		94E8
	9499		94B4		94CF		94E9
	949A		94B5		94D0		94EA
	949B		94B6		94D1		94EB
	949C		94B7		94D2		94EC
	949D		94B8		94D3		94ED
	949E		94B9		94D4		94EE
	949F		94BA		94D5		94EF
	94A0		94BB		94D6		94F0
	94A1		94BC		94D7		94F1
	94A2		94BD		94D8		94F2
	94A3		94BE		94D9		94F3
	94A4		94BF		94DA		94F4
	94A5		94C0		94DB		94F5
	94A6		94C1		94DC		94F6
	94A7		94C2		94DD		94F7
	94A8		94C3		94DE		94F8
	94A9		94C4		94DF		94F9
	94AA		94C5		94E0		94FA
	94AB		94C6		94E1		94FB
	94AC		94C7		94E2		94FC
	94AD		94C8		94E3		94FD
	94AE		94C9		94E4		94FE
	94AF		94CA		94E5		94FF
	94B0		94CB		94E6		
	94B1		94CC				

柀稗匹疋髭彦膝菱肘筍必畢筆逼松姬媛紐白謬彦依彪標水漂飄票	9541 9542 9543 9544 9545 9546 9547 9548 9549 954A 954B 954C 954D 954E 954F 9550 9551 9552 9553 9554 9555 9556 9557 9558 9559 955A 955B	表評豹廟描病痧苗鑰鎮蒜蛭鱧品彬斌浜瀨貧賓頻敝瓶 【ふ】 不付埠	955C 955D 955E 955F 9560 9561 9562 9563 9564 9565 9566 9567 9568 9569 956A 956B 956C 956D 956E 956F 9570 9571 9572 9573 9574 9575	夫婦富富布府怖扶敷 斧普浮父符腐膚芙譜負賦赴早附侮撫武	9576 9577 9578 9579 957A 957B 957C 957D 957E 957F 9580 9581 9582 9583 9584 9585 9586 9587 9588 9589 958A 958B 958C 958D 958E 958F 9590	舞葡無部封楓風蒼露伏副復幅服福腹複覆淵弗弘沸仏物餉分吻	9591 9592 9593 9594 9595 9596 9597 9598 9599 959A 959B 959C 959D 959E 959F 95A0 95A1 95A2 95A3 95A4 95A5 95A6 95A7 95A8 95A9 95AA 95AB
------------------------------	--	---------------------------------------	--	--------------------------------	--	-----------------------------	--

噴墳憤扮焚奮粉糞紛雰文聞 【へ】 丙併兵塀幣平弊柄並蔽閉陞米頁	95AC 95AD 95AE 95AF 95B0 95B1 95B2 95B3 95B4 95B5 95B6 95B7 95B8 95B9 95BA 95BB 95BC 95BD 95BE 95BF 95C0 95C1 95C2 95C3 95C4 95C5	僻壁碧碧別警蔑篋偏變片篇編辺返遍返便婉勉弁韞 【ほ】 保鋪鋪圃捕	95C6 95C7 95C8 95C9 95CA 95CB 95CC 95CD 95CE 95CF 95D0 95D1 95D2 95D3 95D4 95D5 95D6 95D7 95D8 95D9 95DA 95DB 95DC 95DD 95DE 95DF	步甫補輔穗募慕暮母簿菩倣伴包呆報奉宝峰峯崩崩抱捧放	95E0 95E1 95E2 95E3 95E4 95E5 95E6 95E7 95E8 95E9 95EA 95EB 95EC 95ED 95EE 95EF 95F0 95F1 95F2 95F3 95F4 95F5 95F6 95F7 95F8 95F9 95FA	方朋 法泡烹袍縫胞芳萌逢峰飽裹訪豐邦鋒飽鳳騰之亡傍	95FB 95FC 95FD 95FE 95FF 9640 9641 9642 9643 9644 9645 9646 9647 9648 9649 964A 964B 964C 964D 964E 964F 9650 9651 9652 9653 9654
---------------------------------------	--	--	--	---------------------------	--	------------------------------	--

剖坊妨帽忘忙房暴望某棒冒紡肪膨謀貌貿銛防吠頰北僕卜墨撲	9655 9656 9657 9658 9659 965A 965B 965C 965D 965E 965F 9660 9661 9662 9663 9664 9665 9666 9667 9668 9669 966A 966B 966C 966D 966E 966F	朴牧睦穆釦勃沒殆堀幌奔本翻凡盆 【ま】 摩磨魔麻埋妹枚每哩	9670 9671 9672 9673 9674 9675 9676 9677 9678 9679 967A 967B 967C 967D 967E 967F 9680 9681 9682 9683 9684 9685 9686 9687 9688 9689	禎幕膜枕舖枉鱗樹亦俣又抹末沫迄俣繭磨万慢滿漫蔓 【み】 味未魅	968A 968B 968C 968D 968E 968F 9690 9691 9692 9693 9694 9695 9696 9697 9698 9699 969A 969B 969C 969D 969E 969F 969A 96A1 96A2 96A3	巳箕卬密蜜湊稔脈妙耗眠 務夢無牟矛矛霧禱掠婿娘 【め】 冥名	96A4 96A5 96A6 96A7 96A8 96A9 96AA 96AB 96AC 96AD 96AE 96AF 96B0 96B1 96B2 96B3 96B4 96B5 96B6 96B7 96B8 96B9 96BA 96BB 96BC
-----------------------------	--	-------------------------------------	--	---------------------------------------	--	---	--

命明盟迷銘鳴姪牝滅免棉綿緬面麵 【も】 摸模茂妄孟毛猛盲網耗蒙	96BD 96BE 96BF 96C0 96C1 96C2 96C3 96C4 96C5 96C6 96C7 96C8 96C9 96CA 96CB 96CC 96CD 96CE 96CF 96D0 96D1 96D2 96D3 96D4 96D5 96D6	儲木默目李勿餅尤戾初貫問悶紋門匄 【や】 也冶夜夜孟孟毛猛盲網耗蒙	96D7 96D8 96D9 96DA 96DB 96DC 96DD 96DE 96DF 96E0 96E1 96E2 96E3 96E4 96E5 96E6 96E7 96E8 96E9 96EA 96EB 96EC 96ED 96EE 96EF 96F0	約業詠躍靖靖竅鏗 愉愈油癒 諭輸唯佑優勇友宥幽悠	96F1 96F2 96F3 96F4 96F5 96F6 96F7 96F8 96F9 96FA 96FB 96FC 96FD 96FE 96FF 9740 9741 9742 9743 9744 9745 9746 9747 9748 9749	憂摺有柚湧涌猶獸由祐裕禱遊邑邨雄夕 【よ】 予余與譽預備幼	974A 974B 974C 974D 974E 974F 9750 9751 9752 9753 9754 9755 9756 9757 9758 9759 975A 975B 975C 975D 975E 975F 9760 9761 9762 9763
---------------------------------------	--	---	--	--------------------------------	--	-------------------------------------	--

剗	998C	勞	99A7	卍	99C2	吓	99D0
剗	998D	動	99A8	準	99C3	呀	99DE
剗	998E	勸	99A9	下	99C4	呀	99DF
剗	998F	勸	99AA	卍	99C5	呀	99E0
剗	9990	勸	99AB	卍	99C6	呀	99E1
剗	9991	勸	99AC	卍	99C7	呀	99E2
剗	9992	勸	99AD	卍	99C8	呀	99E3
剗	9993	勸	99AE	卍	99C9	呀	99E4
剗	9994	勸	99AF	卍	99CA	呀	99E5
剗	9995	勸	99B0	卍	99CB	呀	99E6
剗	9996	勸	99B1	卍	99CC	呀	99E7
剗	9997	勸	99B2	卍	99CD	呀	99E8
剗	9998	勸	99B3	卍	99CE	呀	99E9
剗	9999	勸	99B4	卍	99CF	呀	99EA
剗	999A	勸	99B5	卍	99D0	呀	99EB
剗	999B	勸	99B6	卍	99D1	呀	99EC
剗	999C	勸	99B7	卍	99D2	呀	99ED
剗	999D	勸	99B8	卍	99D3	呀	99EE
剗	999E	勸	99B9	卍	99D4	呀	99EF
剗	999F	勸	99BA	卍	99D5	呀	99F0
剗	99A0	勸	99BB	卍	99D6	呀	99F1
剗	99A1	勸	99BC	卍	99D7	呀	99F2
剗	99A2	勸	99BD	卍	99D8	呀	99F3
剗	99A3	勸	99BE	卍	99D9	呀	99F4
剗	99A4	勸	99BF	卍	99DA	呀	99F5
剗	99A5	勸	99C0	卍	99DB	呀	99F6
剗	99A6	勸	99C1	卍	99DC	呀	99F7

啞	99F8	啞	9A52	啞	9A6D	啞	9A88
咬	99F9	啞	9A53	啞	9A6E	啞	9A89
哄	99FA	啞	9A54	啞	9A6F	啞	9A8A
哈	99FB	啞	9A55	啞	9A70	啞	9A8B
咨	99FC	啞	9A56	啞	9A71	啞	9A8C
	99FD	啞	9A57	啞	9A72	啞	9A8D
	99FE	啞	9A58	啞	9A73	啞	9A8E
	99FF	啞	9A59	啞	9A74	啞	9A8F
		啞	9A5A	啞	9A75	啞	9A90
	9A40	啞	9A5B	啞	9A76	啞	9A91
	9A41	啞	9A5C	啞	9A77	啞	9A92
	9A42	啞	9A5D	啞	9A78	啞	9A93
	9A43	啞	9A5E	啞	9A79	啞	9A94
	9A44	啞	9A5F	啞	9A7A	啞	9A95
	9A45	啞	9A60	啞	9A7B	啞	9A96
	9A46	啞	9A61	啞	9A7C	啞	9A97
	9A47	啞	9A62	啞	9A7D	啞	9A98
	9A48	啞	9A63	啞	9A7E	啞	9A99
	9A49	啞	9A64	啞	9A7F	啞	9A9A
	9A4A	啞	9A65	啞	9A80	啞	9A9B
	9A4B	啞	9A66	啞	9A81	啞	9A9C
	9A4C	啞	9A67	啞	9A82	啞	9A9D
	9A4D	啞	9A68	啞	9A83	啞	9A9E
	9A4E	啞	9A69	啞	9A84	啞	9A9F
	9A4F	啞	9A6A	啞	9A85	啞	9AA0
	9A50	啞	9A6B	啞	9A86	啞	9AA1
	9A51	啞	9A6C	啞	9A87	啞	9AA2

團	9AA3	堦	9ABE	壘	9AD9	奘	9AF4
圖	9AA4	堦	9ABF	壘	9ADA	奘	9AF5
圖	9AA5	堦	9AC0	壘	9ADB	奘	9AF6
圖	9AA6	堦	9AC1	壘	9ADC	奘	9AF7
圪	9AA7	堦	9AC2	壘	9ADD	奘	9AF8
圪	9AA8	堦	9AC3	壘	9ADE	奘	9AF9
圪	9AA9	堦	9AC4	壘	9ADF	奘	9AFA
圪	9AAA	堦	9AC5	壘	9AE0	奘	9AFB
圪	9AAB	堦	9AC6	壘	9AE1	奘	9AFC
圪	9AAC	堦	9AC7	壘	9AE2	奘	9AFD
圪	9AAD	堦	9AC8	壘	9AE3	奘	9AFE
圪	9AAE	堦	9AC9	壘	9AE4	奘	9AFF
圪	9AAF	堦	9ACA	壘	9AE5	奘	
圪	9AB0	堦	9ACB	壘	9AE6	奘	9B40
圪	9AB1	堦	9ACC	壘	9AE7	奘	9B41
圪	9AB2	堦	9ACD	壘	9AE8	奘	9B42
圪	9AB3	堦	9ACE	壘	9AE9	奘	9B43
圪	9AB4	堦	9ACF	壘	9AEA	奘	9B44
圪	9AB5	堦	9AD0	壘	9AEB	奘	9B45
圪	9AB6	堦	9AD1	壘	9AEC	奘	9B46
圪	9AB7	堦	9AD2	壘	9AED	奘	9B47
圪	9AB8	堦	9AD3	壘	9AEE	奘	9B48
圪	9AB9	堦	9AD4	壘	9AEF	奘	9B49
圪	9ABA	堦	9AD5	壘	9AF0	奘	9B4A
圪	9ABB	堦	9AD6	壘	9AF1	奘	9B4B
圪	9ABC	堦	9AD7	壘	9AF2	奘	9B4C
圪	9ABD	堦	9AD8	壘	9AF3	奘	9B4D

娟	9B4E	嬖	9B69	寇	9B84	屐	9B9F
姿	9B4F	嬖	9B6A	寇	9B85	屐	9BA0
娜	9B50	嬖	9B6B	寇	9B86	屐	9BA1
娉	9B51	嬖	9B6C	寇	9B87	屐	9BA2
娉	9B52	嬖	9B6D	寇	9B88	屐	9BA3
娉	9B53	嬖	9B6E	寇	9B89	屐	9BA4
娉	9B54	嬖	9B6F	寇	9B8A	屐	9BA5
娉	9B55	嬖	9B70	寇	9B8B	屐	9BA6
娉	9B56	嬖	9B71	寇	9B8C	屐	9BA7
娉	9B57	嬖	9B72	寇	9B8D	屐	9BA8
娉	9B58	嬖	9B73	寇	9B8E	屐	9BA9
娉	9B59	嬖	9B74	寇	9B8F	屐	9BAA
娉	9B5A	嬖	9B75	寇	9B90	屐	9BAB
娉	9B5B	嬖	9B76	寇	9B91	屐	9BAC
娉	9B5C	嬖	9B77	寇	9B92	屐	9BAD
娉	9B5D	嬖	9B78	寇	9B93	屐	9BAE
娉	9B5E	嬖	9B79	寇	9B94	屐	9BAF
娉	9B5F	嬖	9B7A	寇	9B95	屐	9BB0
娉	9B60	嬖	9B7B	寇	9B96	屐	9BB1
娉	9B61	嬖	9B7C	寇	9B97	屐	9BB2
娉	9B62	嬖	9B7D	寇	9B98	屐	9BB3
娉	9B63	嬖	9B7E	寇	9B99	屐	9BB4
娉	9B64	嬖	9B7F	寇	9BA0	屐	9BB5
娉	9B65	嬖	9B80	寇	9BA1	屐	9BB6
娉	9B66	嬖	9B81	寇	9BA2	屐	9BB7
娉	9B67	嬖	9B82	寇	9BA3	屐	9BB8
娉	9B68	嬖	9B83	寇	9BA4	屐	9BB9

峯	9BBA	陸	9BD5	幣	9BF0	廳	9C4A
崑	9BBB	嶽	9BD6	幫	9BF1	廳	9C4B
崗	9BBC	嶽	9BD7	幫	9BF2	廳	9C4C
崑	9BBD	嶽	9BD8	幫	9BF3	廳	9C4D
崑	9BBE	嶽	9BD9	幫	9BF4	廳	9C4E
崑	9BBF	嶽	9BDA	幫	9BF5	廳	9C4F
崑	9BC0	嶽	9BDB	幫	9BF6	廳	9C50
崑	9BC1	嶽	9BDC	幫	9BF7	廳	9C51
崑	9BC2	嶽	9BDD	幫	9BF8	廳	9C52
崑	9BC3	嶽	9BDE	幫	9BF9	廳	9C53
崑	9BC4	嶽	9BDF	幫	9BFA	廳	9C54
崑	9BC5	嶽	9BE0	幫	9BFB	廳	9C55
崑	9BC6	嶽	9BE1	幫	9BFC	廳	9C56
崑	9BC7	嶽	9BE2	幫	9BFD	廳	9C57
崑	9BC8	嶽	9BE3	幫	9BFE	廳	9C58
崑	9BC9	嶽	9BE4	幫	9BFF	廳	9C59
崑	9BCA	嶽	9BE5	幫	9C40	廳	9C5A
崑	9BCB	嶽	9BE6	幫	9C41	廳	9C5B
崑	9BCC	嶽	9BE7	幫	9C42	廳	9C5C
崑	9BCD	嶽	9BE8	幫	9C43	廳	9C5D
崑	9BCE	嶽	9BE9	幫	9C44	廳	9C5E
崑	9BCF	嶽	9BEA	幫	9C45	廳	9C60
崑	9BD0	嶽	9BEB	幫	9C46	廳	9C61
崑	9BD1	嶽	9BEC	幫	9C47	廳	9C62
崑	9BD2	嶽	9BED	幫	9C48	廳	9C63
崑	9BD3	嶽	9BEE	幫	9C49	廳	9C64
崑	9BD4	嶽	9BEF	幫		廳	

彳	9C65	怙	9C80	悍	9C9B	愴	9CB6
彳	9C66	怙	9C81	懼	9C9C	愴	9CB7
彳	9C67	怙	9C82	懼	9C9D	愴	9CB8
彳	9C68	怙	9C83	懼	9C9E	愴	9CB9
彳	9C69	怙	9C84	懼	9C9F	愴	9CBA
彳	9C6A	怙	9C85	懼	9CA0	愴	9CBB
彳	9C6B	怙	9C86	懼	9CA1	愴	9CBC
彳	9C6C	怙	9C87	懼	9CA2	愴	9CBD
彳	9C6D	怙	9C88	懼	9CA3	愴	9CBE
彳	9C6E	怙	9C89	懼	9CA4	愴	9CBF
彳	9C6F	怙	9C8A	懼	9CA5	愴	9CC0
彳	9C70	怙	9C8B	懼	9CA6	愴	9CC1
彳	9C71	怙	9C8C	懼	9CA7	愴	9CC2
彳	9C72	怙	9C8D	懼	9CA8	愴	9CC3
彳	9C73	怙	9C8E	懼	9CA9	愴	9CC4
彳	9C74	怙	9C8F	懼	9CAA	愴	9CC5
彳	9C75	怙	9C90	懼	9CAB	愴	9CC6
彳	9C76	怙	9C91	懼	9CAC	愴	9CC7
彳	9C77	怙	9C92	懼	9CAD	愴	9CC8
彳	9C78	怙	9C93	懼	9CAE	愴	9CC9
彳	9C79	怙	9C94	懼	9CAF	愴	9CCA
彳	9C7A	怙	9C95	懼	9CB0	愴	9CCB
彳	9C7B	怙	9C96	懼	9CB1	愴	9CCC
彳	9C7C	怙	9C97	懼	9CB2	愴	9CCD
彳	9C7D	怙	9C98	懼	9CB3	愴	9CCE
彳	9C7E	怙	9C99	懼	9CB4	愴	9CCF
彳	9C7F	怙	9C9A	懼	9CB5	愴	9CD0

傷	9CD1	懍	9CEC	戳	9D46	拌	9D61
慄	9CD2	懦	9CED	戳	9D47	拚	9D62
慄	9CD3	慄	9CEE	戳	9D48	拚	9D63
慄	9CD4	慄	9CEF	戳	9D49	拚	9D64
慄	9CD5	慄	9CF0	戳	9D4A	拚	9D65
慄	9CD6	慄	9CF1	戳	9D4B	拚	9D66
慄	9CD7	慄	9CF2	戳	9D4C	拚	9D67
慄	9CD8	慄	9CF3	戳	9D4D	拚	9D68
慄	9CD9	慄	9CF4	戳	9D4E	拚	9D69
慄	9CDA	慄	9CF5	戳	9D4F	拚	9D6A
慄	9CDB	慄	9CF6	戳	9D50	拚	9D6B
慄	9CDC	慄	9CF7	戳	9D51	拚	9D6C
慄	9CDD	慄	9CF8	戳	9D52	拚	9D6D
慄	9CDE	慄	9CF9	戳	9D53	拚	9D6E
慄	9CDF	慄	9CFA	戳	9D54	拚	9D6F
慄	9CE0	慄	9CFB	戳	9D55	拚	9D70
慄	9CE1	慄	9CFC	戳	9D56	拚	9D71
慄	9CE2	慄	9CFD	戳	9D57	拚	9D72
慄	9CE3	慄	9CFE	戳	9D58	拚	9D73
慄	9CE4	慄	9CFE	戳	9D59	拚	9D74
慄	9CE5	慄	9CFE	戳	9D5A	拚	9D75
慄	9CE6	慄	9D40	戳	9D5B	拚	9D76
慄	9CE7	慄	9D41	戳	9D5C	拚	9D77
慄	9CE8	慄	9D42	戳	9D5D	拚	9D78
慄	9CE9	慄	9D43	戳	9D5E	拚	9D79
慄	9CEA	慄	9D44	戳	9D5F	拚	9D7A
慄	9CEB	慄	9D45	戳	9D60	拚	9D7B

掙	9D7C	摻	9D97	擺	9DB2	斛	9DCD
掙	9D7D	攪	9D98	攪	9DB3	斛	9DCE
掙	9D7E	攪	9D99	攪	9DB4	斛	9DCF
掙	9D7F	攪	9D9A	攪	9DB5	斛	9DD0
掙	9D80	攪	9D9B	攪	9DB6	斛	9DD1
掙	9D81	攪	9D9C	攪	9DB7	斛	9DD2
掙	9D82	攪	9D9D	攪	9DB8	斛	9DD3
掙	9D83	攪	9D9E	攪	9DB9	斛	9DD4
掙	9D84	攪	9D9F	攪	9DBA	斛	9DD5
掙	9D85	攪	9DA0	攪	9DBB	斛	9DD6
掙	9D86	攪	9DA1	攪	9DBC	斛	9DD7
掙	9D87	攪	9DA2	攪	9DBD	斛	9DD8
掙	9D88	攪	9DA3	攪	9DBE	斛	9DD9
掙	9D89	攪	9DA4	攪	9DBF	斛	9DDA
掙	9D8A	攪	9DA5	攪	9DBD	斛	9DDB
掙	9D8B	攪	9DA6	攪	9DC0	斛	9DDC
掙	9D8C	攪	9DA7	攪	9DC2	斛	9DDD
掙	9D8D	攪	9DA8	攪	9DC3	斛	9DDE
掙	9D8E	攪	9DA9	攪	9DC4	斛	9DDF
掙	9D8F	攪	9DAA	攪	9DC5	斛	9DE0
掙	9D90	攪	9DAB	攪	9DC6	斛	9DE1
掙	9D91	攪	9DAC	攪	9DC7	斛	9DE2
掙	9D92	攪	9DAD	攪	9DC8	斛	9DE3
掙	9D93	攪	9DAE	攪	9DC9	斛	9DE4
掙	9D94	攪	9DAF	攪	9DCA	斛	9DE5
掙	9D95	攪	9DB0	攪	9DCB	斛	9DE6
掙	9D96	攪	9DB1	攪	9DCD	斛	9DE7

晁晞	9DE8	曖	9E42	枉	9E5D	茱	9E78
晞	9DE9	曖	9E43	杰	9E5E	框	9E79
晞	9DEA	曠	9E44	杰	9E5F	榭	9E7A
晞	9DEB	曠	9E45	委	9E60	榭	9E7B
晞	9DEC	曠	9E46	杼	9E61	架	9E7C
晞	9DED	曠	9E47	杪	9E62	栲	9E7D
晞	9DEE	曠	9E48	粉	9E63	栲	9E7E
晞	9DEF	曠	9E49	枋	9E64	栲	9E7F
晞	9DF0	曠	9E4A	枋	9E65	栲	9E80
晞	9DF1	曠	9E4B	枋	9E66	栲	9E81
晞	9DF2	曠	9E4C	枋	9E67	栲	9E82
晞	9DF3	曠	9E4D	枋	9E68	栲	9E83
晞	9DF4	曠	9E4E	枋	9E69	栲	9E84
晞	9DF5	曠	9E4F	枋	9E6A	栲	9E85
晞	9DF6	曠	9E50	枋	9E6B	栲	9E86
晞	9DF7	曠	9E51	枋	9E6C	栲	9E87
晞	9DF8	曠	9E52	枋	9E6D	栲	9E88
晞	9DF9	曠	9E53	枋	9E6E	栲	9E89
晞	9DFA	曠	9E54	枋	9E6F	栲	9E8A
晞	9DFB	曠	9E55	枋	9E70	栲	9E8B
晞	9DFC	曠	9E56	枋	9E71	栲	9E8C
晞	9DFD	曠	9E57	枋	9E72	栲	9E8D
晞	9DFE	曠	9E58	枋	9E73	栲	9E8E
晞	9DFF	曠	9E59	枋	9E74	栲	9E8F
晞	9E40	曠	9E5A	枋	9E75	栲	9E90
晞	9E41	曠	9E5B	枋	9E76	栲	9E91
		曠	9E5C	枋	9E77	栲	9E92

楹	9E93	楓	9EAE	楫	9EC9	楓	9EE4
楹	9E94	樹	9EAF	槎	9ECA	榑	9EE5
楹	9E95	楹	9EB0	槎	9ECB	榑	9EE6
楹	9E96	楹	9EB1	槎	9ECC	榑	9EE7
楹	9E97	楹	9EB2	槎	9ECD	榑	9EE8
楹	9E98	楹	9EB3	槎	9ECE	榑	9EE9
楹	9E99	楹	9EB4	槎	9ECF	榑	9EEA
楹	9E9A	楹	9EB5	槎	9ED0	榑	9EEB
楹	9E9B	楹	9EB6	槎	9ED1	榑	9EEC
楹	9E9C	楹	9EB7	槎	9ED2	榑	9EED
楹	9E9D	楹	9EB8	槎	9ED3	榑	9EEE
楹	9E9E	楹	9EB9	槎	9ED4	榑	9EEF
楹	9E9F	楹	9EBA	槎	9ED5	榑	9EF0
楹	9EA0	楹	9EBB	槎	9ED6	榑	9EF1
楹	9EA1	楹	9EBC	槎	9ED7	榑	9EF2
楹	9EA2	楹	9EBD	槎	9ED8	榑	9EF3
楹	9EA3	楹	9EBE	槎	9ED9	榑	9EF4
楹	9EA4	楹	9EBF	槎	9EDA	榑	9EF5
楹	9EA5	楹	9EC0	槎	9EDB	榑	9EF6
楹	9EA6	楹	9EC1	槎	9EDC	榑	9EF7
楹	9EA7	楹	9EC2	槎	9EDD	榑	9EF8
楹	9EA8	楹	9EC3	槎	9EDE	榑	9EF9
楹	9EA9	楹	9EC4	槎	9EDF	榑	9EFA
楹	9EAA	楹	9EC5	槎	9EE0	榑	9EFB
楹	9EAB	楹	9EC6	槎	9EE1	榑	9EFC
楹	9EAC	楹	9EC7	槎	9EE2	榑	9EFD
楹	9EAD	楹	9EC8	槎	9EE3	榑	9EFE

	9EFF	欽	9F59	受	9F74	沛	9F8F
欽	9F40	欽	9F5A	殷	9F75	汾	9F90
欽	9F41	欽	9F5B	殷	9F76	汾	9F91
欽	9F42	欽	9F5C	殷	9F77	汾	9F92
欽	9F43	欽	9F5D	殷	9F78	汾	9F93
欽	9F44	欽	9F5E	殷	9F79	汾	9F94
欽	9F45	欽	9F5F	殷	9F7A	汾	9F95
欽	9F46	欽	9F60	殷	9F7B	汾	9F96
欽	9F47	欽	9F61	殷	9F7C	汾	9F97
欽	9F48	欽	9F62	殷	9F7D	汾	9F98
欽	9F49	欽	9F63	殷	9F7E	汾	9F99
欽	9F4A	欽	9F64	殷	9F7F	汾	9FA0
欽	9F4B	欽	9F65	殷	9F80	汾	9FA1
欽	9F4C	欽	9F66	殷	9F81	汾	9FA2
欽	9F4D	欽	9F67	殷	9F82	汾	9FA3
欽	9F4E	欽	9F68	殷	9F83	汾	9FA4
欽	9F4F	欽	9F69	殷	9F84	汾	9FA5
欽	9F50	欽	9F6A	殷	9F85	汾	9FA6
欽	9F51	欽	9F6B	殷	9F86	汾	9FA7
欽	9F52	欽	9F6C	殷	9F87	汾	9FA8
欽	9F53	欽	9F6D	殷	9F88	汾	9FA9
欽	9F54	欽	9F6E	殷	9F89	汾	
欽	9F55	欽	9F6F	殷	9F8A	汾	
欽	9F56	欽	9F70	殷	9F8B	汾	
欽	9F57	欽	9F71	殷	9F8C	汾	
欽	9F58	欽	9F72	殷	9F8D	汾	
欽		欽	9F73	殷	9F8E	汾	

洙	9FAA	淒	9FC5	游	9FE0	漲	9FFB
洙	9FAB	淒	9FC6	洙	9FE1	淒	9FFC
洙	9FAC	淒	9FC7	洙	9FE2	淒	9FFD
洙	9FAD	淒	9FC8	洙	9FE3	淒	9FFE
洙	9FAE	淒	9FC9	洙	9FE4	淒	9FFF
洙	9FAF	淒	9FCA	洙	9FE5	淒	E040
洙	9FB0	淒	9FCB	洙	9FE6	淒	E041
洙	9FB1	淒	9FCC	洙	9FE7	淒	E042
洙	9FB2	淒	9FCD	洙	9FE8	淒	E043
洙	9FB3	淒	9FCE	洙	9FE9	淒	E044
洙	9FB4	淒	9FCF	洙	9FEA	淒	E045
洙	9FB5	淒	9FD0	洙	9FEB	淒	E046
洙	9FB6	淒	9FD1	洙	9FEC	淒	E047
洙	9FB7	淒	9FD2	洙	9FED	淒	E048
洙	9FB8	淒	9FD3	洙	9FEE	淒	E049
洙	9FB9	淒	9FD4	洙	9FEF	淒	E04A
洙	9FBA	淒	9FD5	洙	9FF0	淒	E04B
洙	9FBB	淒	9FD6	洙	9FF1	淒	E04C
洙	9FBC	淒	9FD7	洙	9FF2	淒	E04D
洙	9FBD	淒	9FD8	洙	9FF3	淒	E04E
洙	9FBE	淒	9FD9	洙	9FF4	淒	E04F
洙	9FBF	淒	9FDA	洙	9FF5	淒	E050
洙	9FC0	淒	9FDB	洙	9FF6	淒	E051
洙	9FC1	淒	9FDC	洙	9FF7	淒	E052
洙	9FC2	淒	9FDD	洙	9FF8	淒	E053
洙	9FC3	淒	9FDE	洙	9FF9	淒	E054
洙	9FC4	淒	9FDF	洙	9FFA	淒	

澡澤	E055	瀾	E070	煖	E088	爬	E0A6
瀾澤	E056	瀾	E071	煖	E08C	爰	E0A7
瀾清	E057	瀾	E072	煖	E08D	爲	E0A8
瀾清	E058	瀾	E073	煖	E08E	爰	E0A9
瀾清	E059	瀾	E074	煖	E08F	爰	E0AA
瀾清	E05A	瀾	E075	煖	E090	爰	E0AB
瀾清	E05B	瀾	E076	煖	E091	爰	E0AC
瀾清	E05C	瀾	E077	煖	E092	爰	E0AD
瀾清	E05D	瀾	E078	煖	E093	爰	E0AE
瀾清	E05E	瀾	E079	煖	E094	爰	E0AF
瀾清	E05F	瀾	E07A	煖	E095	爰	E0B0
瀾清	E060	瀾	E07B	煖	E096	爰	E0B1
瀾清	E061	瀾	E07C	煖	E097	爰	E0B2
瀾清	E062	瀾	E07D	煖	E098	爰	E0B3
瀾清	E063	瀾	E07E	煖	E099	爰	E0B4
瀾清	E064	瀾	E07F	煖	E09A	爰	E0B5
瀾清	E065	瀾	E080	煖	E09B	爰	E0B6
瀾清	E066	瀾	E081	煖	E09C	爰	E0B7
瀾清	E067	瀾	E082	煖	E09D	爰	E0B8
瀾清	E068	瀾	E083	煖	E09E	爰	E0B9
瀾清	E069	瀾	E084	煖	E09F	爰	E0BA
瀾清	E06A	瀾	E085	煖	E0A0	爰	E0BB
瀾清	E06B	瀾	E086	煖	E0A1	爰	E0BC
瀾清	E06C	瀾	E087	煖	E0A2	爰	E0BD
瀾清	E06D	瀾	E088	煖	E0A3	爰	E0BE
瀾清	E06E	瀾	E089	煖	E0A4	爰	E0BF
瀾清	E06F	瀾	E08A	煖	E0A5	爰	E0C0

狼狽	E0C1	玳	E0DC	璞	E0F7	璧	E151
狽	E0C2	玳	E0DD	璧	E0F8	管	E152
狽	E0C3	玳	E0DE	璧	E0F9	甬	E153
狽	E0C4	玳	E0DF	璧	E0FA	甬	E154
狽	E0C5	玳	E0E0	璧	E0FB	甬	E155
狽	E0C6	玳	E0E1	璧	E0FC	甬	E156
狽	E0C7	玳	E0E2	璧	E0FD	甬	E157
狽	E0C8	玳	E0E3	璧	E0FE	甬	E158
狽	E0C9	玳	E0E4	璧	E0FF	甬	E159
狽	E0CA	玳	E0E5	璧		甬	E15A
狽	E0CB	玳	E0E6	璧	瓠	甬	E15B
狽	E0CC	玳	E0E7	璧	瓠	甬	E15C
狽	E0CD	玳	E0E8	璧	瓠	甬	E15D
狽	E0CE	玳	E0E9	璧	瓠	甬	E15E
狽	E0CF	玳	E0EA	璧	瓠	甬	E15F
狽	E0D0	玳	E0EB	璧	瓠	甬	E160
狽	E0D1	玳	E0EC	璧	瓠	甬	E161
狽	E0D2	玳	E0ED	璧	瓠	甬	E162
狽	E0D3	玳	E0EE	璧	瓠	甬	E163
狽	E0D4	玳	E0EF	璧	瓠	甬	E164
狽	E0D5	玳	E0F0	璧	瓠	甬	E165
狽	E0D6	玳	E0F1	璧	瓠	甬	E166
狽	E0D7	玳	E0F2	璧	瓠	甬	E167
狽	E0D8	玳	E0F3	璧	瓠	甬	E168
狽	E0D9	玳	E0F4	璧	瓠	甬	E169
狽	E0DA	玳	E0F5	璧	瓠	甬	E16A
狽	E0DB	玳	E0F6	璧	瓠	甬	E16B

疝	E16C	癩	E187	發	E1A2	眇	E1BD
疝	E16D	癩	E188	兒	E1A3	眇	E1BE
疝	E16E	癩	E189	兒	E1A4	眇	E1BF
疝	E16F	癩	E18A	兒	E1A5	眇	E1C0
疝	E170	癩	E18B	兒	E1A6	眇	E1C1
疝	E171	癩	E18C	兒	E1A7	眇	E1C2
疝	E172	癩	E18D	兒	E1A8	眇	E1C3
疝	E173	癩	E18E	兒	E1A9	眇	E1C4
疝	E174	癩	E18F	兒	E1AA	眇	E1C5
疝	E175	癩	E190	兒	E1AB	眇	E1C6
疝	E176	癩	E191	兒	E1AC	眇	E1C7
疝	E177	癩	E192	兒	E1AD	眇	E1C8
疝	E178	癩	E193	兒	E1AE	眇	E1C9
疝	E179	癩	E194	兒	E1AF	眇	E1CA
疝	E17A	癩	E195	兒	E1B0	眇	E1CB
疝	E17B	癩	E196	兒	E1B1	眇	E1CC
疝	E17C	癩	E197	兒	E1B2	眇	E1CD
疝	E17D	癩	E198	兒	E1B3	眇	E1CE
疝	E17E	癩	E199	兒	E1B4	眇	E1CF
疝	E17F	癩	E19A	兒	E1B5	眇	E1D0
疝	E180	癩	E19B	兒	E1B6	眇	E1D1
疝	E181	癩	E19C	兒	E1B7	眇	E1D2
疝	E182	癩	E19D	兒	E1B8	眇	E1D3
疝	E183	癩	E19E	兒	E1B9	眇	E1D4
疝	E184	癩	E19F	兒	E1BA	眇	E1D5
疝	E185	癩	E1A0	兒	E1BB	眇	E1D6
疝	E186	癩	E1A1	兒	E1BC	眇	E1D7

瞿	E1D8	磁	E1F3	崇	E24D	稟	E268
瞿	E1D9	磁	E1F4	祚	E24E	稱	E269
瞿	E1DA	磁	E1F5	祚	E24F	稱	E26A
瞿	E1DB	磁	E1F6	祚	E250	稱	E26B
瞿	E1DC	磁	E1F7	祚	E251	稱	E26C
瞿	E1DD	磁	E1F8	祚	E252	稱	E26D
瞿	E1DE	磁	E1F9	祚	E253	稱	E26E
瞿	E1DF	磁	E1FA	祚	E254	稱	E26F
瞿	E1E0	磁	E1FB	祚	E255	稱	E270
瞿	E1E1	磁	E1FC	祚	E256	稱	E271
瞿	E1E2	磁	E1FD	祚	E257	稱	E272
瞿	E1E3	磁	E1FE	祚	E258	稱	E273
瞿	E1E4	磁	E1FF	祚	E259	稱	E274
瞿	E1E5	磁		祚	E25A	稱	E275
瞿	E1E6	磁	E240	祚	E25B	稱	E276
瞿	E1E7	磁	E241	祚	E25C	稱	E277
瞿	E1E8	磁	E242	祚	E25D	稱	E278
瞿	E1E9	磁	E243	祚	E25E	稱	E279
瞿	E1EA	磁	E244	祚	E25F	稱	E27A
瞿	E1EB	磁	E245	祚	E260	稱	E27B
瞿	E1EC	磁	E246	祚	E261	稱	E27C
瞿	E1ED	磁	E247	祚	E262	稱	E27D
瞿	E1EE	磁	E248	祚	E263	稱	E27E
瞿	E1EF	磁	E249	祚	E264	稱	E27F
瞿	E1F0	磁	E24A	祚	E265	稱	E280
瞿	E1F1	磁	E24B	祚	E266	稱	E281
瞿	E1F2	磁	E24C	祚	E267	稱	E282

隆	E283	筐	E29E	簞	E2B9	箒	E2D4
遠	E284	筐	E29F	篋	E2BA	籃	E2D5
竊	E285	E2A0	E2A1	E2B2	E2D6		
竊	E286	E2A1	E2A2	E2B3	E2D7		
竊	E287	E2A2	E2A3	E2B4	E2D8		
竊	E288	E2A3	E2A4	E2B5	E2D9		
竊	E289	E2A4	E2A5	E2B6	E2DA		
竊	E28A	E2A5	E2A6	E2B7	E2DB		
竊	E28B	E2A6	E2A7	E2B8	E2DC		
竊	E28C	E2A7	E2A8	E2B9	E2DD		
竊	E28D	E2A8	E2A9	E2BA	E2DE		
竊	E28E	E2A9	E2AA	E2BB	E2DF		
竊	E28F	E2AA	E2AB	E2BC	E2E0		
竊	E290	E2AB	E2AC	E2BD	E2E1		
竊	E291	E2AC	E2AD	E2BE	E2E2		
竊	E292	E2AD	E2AE	E2BF	E2E3		
竊	E293	E2AE	E2AF	E2B0	E2E4		
竊	E294	E2AF	E2B0	E2B1	E2E5		
竊	E295	E2B0	E2B1	E2B2	E2E6		
竊	E296	E2B1	E2B2	E2B3	E2E7		
竊	E297	E2B2	E2B3	E2B4	E2E8		
竊	E298	E2B3	E2B4	E2B5	E2E9		
竊	E299	E2B4	E2B5	E2B6	E2EA		
竊	E29A	E2B5	E2B6	E2B7	E2EB		
竊	E29B	E2B6	E2B7	E2B8	E2EC		
竊	E29C	E2B7	E2B8		E2ED		
竊	E29D	E2B8			E2EE		

花	E2EF	紵	E349	綸	E364	縵	E37F
糕	E2F0	紵	E34A	縵	E365	縵	E380
糗	E2F1	紵	E34B	縵	E366	縵	E381
糗	E2F2	紵	E34C	縵	E367	縵	E382
糗	E2F3	紵	E34D	縵	E368	縵	E383
糗	E2F4	紵	E34E	縵	E369	縵	E384
糗	E2F5	紵	E34F	縵	E370	縵	E385
糗	E2F6	紵	E350	縵	E371	縵	E386
糗	E2F7	紵	E351	縵	E372	縵	E387
糗	E2F8	紵	E352	縵	E373	縵	E388
糗	E2F9	紵	E353	縵	E374	縵	E389
糗	E2FA	紵	E354	縵	E375	縵	E390
糗	E2FB	紵	E355	縵	E376	縵	E391
糗	E2FC	紵	E356	縵	E377	縵	E392
糗	E2FD	紵	E357	縵	E378	縵	E393
糗	E2FE	紵	E358	縵	E379	縵	E394
糗	E2FF	紵	E359	縵	E380	縵	E395
		紵	E35A	縵	E381	縵	E396
		紵	E35B	縵	E382	縵	E397
		紵	E35C	縵	E383	縵	E398
		紵	E35D	縵	E384	縵	E399
		紵	E35E	縵	E385	縵	
		紵	E35F	縵	E386	縵	
		紵	E360	縵	E387	縵	
		紵	E361	縵	E388	縵	
		紵	E362	縵	E389	縵	
		紵	E363	縵	E390	縵	
		紵	E364	縵	E391	縵	
		紵	E365	縵	E392	縵	
		紵	E366	縵	E393	縵	
		紵	E367	縵	E394	縵	
		紵	E368	縵	E395	縵	
		紵	E369	縵	E396	縵	
		紵	E370	縵	E397	縵	
		紵	E371	縵	E398	縵	
		紵	E372	縵	E399	縵	
		紵	E373	縵		縵	
		紵	E374	縵		縵	
		紵	E375	縵		縵	
		紵	E376	縵		縵	
		紵	E377	縵		縵	
		紵	E378	縵		縵	
		紵	E379	縵		縵	
		紵	E380	縵		縵	
		紵	E381	縵		縵	
		紵	E382	縵		縵	
		紵	E383	縵		縵	
		紵	E384	縵		縵	
		紵	E385	縵		縵	
		紵	E386	縵		縵	
		紵	E387	縵		縵	
		紵	E388	縵		縵	
		紵	E389	縵		縵	
		紵	E390	縵		縵	
		紵	E391	縵		縵	
		紵	E392	縵		縵	
		紵	E393	縵		縵	
		紵	E394	縵		縵	
		紵	E395	縵		縵	
		紵	E396	縵		縵	
		紵	E397	縵		縵	
		紵	E398	縵		縵	
		紵	E399	縵		縵	

織	E39A	羞	E3B5	粃	E3D0	腩	E3EB
纈	E39B	抵	E3B6	粃	E3D1	胃	E3EC
纈	E39C	矜	E3B7	粃	E3D2	脰	E3ED
纈	E39D	羣	E3B8	粃	E3D3	脰	E3EE
纈	E39E	羣	E3B9	粃	E3D4	脰	E3EF
纈	E39F	羣	E3BA	粃	E3D5	脰	E3F0
纈	E3A0	羣	E3BB	粃	E3D6	脰	E3F1
纈	E3A1	羣	E3BC	粃	E3D7	脰	E3F2
纈	E3A2	羣	E3BD	粃	E3D8	脰	E3F3
纈	E3A3	羣	E3BE	粃	E3D9	脰	E3F4
纈	E3A4	羣	E3BF	粃	E3DA	脰	E3F5
纈	E3A5	羣	E3C0	粃	E3DB	脰	E3F6
纈	E3A6	羣	E3C1	粃	E3DC	脰	E3F7
纈	E3A7	羣	E3C2	粃	E3DD	脰	E3F8
纈	E3A8	羣	E3C3	粃	E3DE	脰	E3F9
纈	E3A9	羣	E3C4	粃	E3DF	脰	E3FA
纈	E3AA	羣	E3C5	粃	E3E0	脰	E3FB
纈	E3AB	羣	E3C6	粃	E3E1	脰	E3FC
纈	E3AC	羣	E3C7	粃	E3E2	脰	E3FD
纈	E3AD	羣	E3C8	粃	E3E3	脰	E3FE
纈	E3AE	羣	E3C9	粃	E3E4	脰	E3FF
纈	E3AF	羣	E3CA	粃	E3E5	脰	
纈	E3B0	羣	E3CB	粃	E3E6	脰	E440
纈	E3B1	羣	E3CC	粃	E3E7	脰	E441
纈	E3B2	羣	E3CD	粃	E3E8	脰	E442
纈	E3B3	羣	E3CE	粃	E3E9	脰	E443
纈	E3B4	羣	E3CF	粃	E3EA	脰	E444

胼	E445	臍	E460	臍	E47B	莓	E496
臍	E446	臍	E461	臍	E47C	苺	E497
臍	E447	臍	E462	臍	E47D	苺	E498
臍	E448	臍	E463	臍	E47E	苺	E499
臍	E449	臍	E464	臍	E47F	苺	E49A
臍	E44A	臍	E465	臍	E480	苺	E49B
臍	E44B	臍	E466	臍	E481	苺	E49C
臍	E44C	臍	E467	臍	E482	苺	E49D
臍	E44D	臍	E468	臍	E483	苺	E49E
臍	E44E	臍	E469	臍	E484	苺	E49F
臍	E44F	臍	E470	臍	E485	苺	E4A0
臍	E450	臍	E471	臍	E486	苺	E4A1
臍	E451	臍	E472	臍	E487	苺	E4A2
臍	E452	臍	E473	臍	E488	苺	E4A3
臍	E453	臍	E474	臍	E489	苺	E4A4
臍	E454	臍	E475	臍	E490	苺	E4A5
臍	E455	臍	E476	臍	E491	苺	E4A6
臍	E456	臍	E477	臍	E492	苺	E4A7
臍	E457	臍	E478	臍	E493	苺	E4A8
臍	E458	臍	E479	臍	E494	苺	E4A9
臍	E459	臍	E480	臍	E495	苺	E4AA
臍	E45A	臍	E481	臍		苺	E4AB
臍	E45B	臍	E482	臍		苺	E4AC
臍	E45C	臍	E483	臍		苺	E4AD
臍	E45D	臍	E484	臍		苺	E4AE
臍	E45E	臍	E485	臍		苺	E4AF
臍	E45F	臍	E486	臍		苺	E4B0

莖	E4B1	蒨	E4E7	藥	E541
莫	E4B2	莽	E4E8	葑	E542
莎	E4B3	莠	E4E9	苴	E543
助	E4B4	凌	E4EA	猶	E544
莊	E4B5	林	E4EB	蒞	E545
茶	E4B6	段	E4EC	藎	E546
茺	E4B7	科	E4ED	藎	E547
荳	E4B8	莠	E4EE	藎	E548
荳	E4B9	莠	E4EF	藎	E549
荳	E4BB	莠	E4F0	藎	E54A
荳	E4BC	莠	E4F1	藎	E54B
荳	E4BD	莠	E4F2	藎	E54C
荳	E4BE	莠	E4F3	藎	E54D
荳	E4BF	莠	E4F4	藎	E54E
荳	E4C0	莠	E4F5	藎	E54F
荳	E4C1	莠	E4F6	藎	E550
荳	E4C2	莠	E4F7	藎	E551
荳	E4C3	莠	E4F8	藎	E552
荳	E4C4	莠	E4F9	藎	E553
荳	E4C5	莠	E4FA	藎	E554
荳	E4C6	莠	E4FB	藎	E555
荳	E4C7	莠	E4FC	藎	E556
荳	E4C8	莠	E4FD	藎	E557
荳	E4C9	莠	E4FE	藎	E558
荳	E4CA	莠	E4FF	藎	E559
荳	E4CB	莠		藎	E55A
		藎	E540	藎	E55B

藎	E55C	蚰	E577	蛻	E592
藎	E55D	蚰	E578	蛻	E593
藎	E55E	蚰	E579	蛻	E594
藎	E55F	蚰	E57A	蛻	E595
藎	E560	蚰	E57B	蛻	E596
藎	E561	蚰	E57C	蛻	E597
藎	E562	蚰	E57D	蛻	E598
藎	E563	蚰	E57E	蛻	E599
藎	E564	蚰	E57F	蛻	E59A
藎	E565	蚰	E580	蛻	E59B
藎	E566	蚰	E581	蛻	E59C
藎	E567	蚰	E582	蛻	E59D
藎	E568	蚰	E583	蛻	E59E
藎	E569	蚰	E584	蛻	E59F
藎	E56A	蚰	E585	蛻	E5A0
藎	E56B	蚰	E586	蛻	E5A1
藎	E56C	蚰	E587	蛻	E5A2
藎	E56D	蚰	E588	蛻	E5A3
藎	E56E	蚰	E589	蛻	E5A4
藎	E56F	蚰	E58A	蛻	E5A5
藎	E570	蚰	E58B	蛻	E5A6
藎	E571	蚰	E58C	蛻	E5A7
藎	E572	蚰	E58D	蛻	E5A8
藎	E573	蚰	E58E	蛻	E5A9
藎	E574	蚰	E58F	蛻	E5AA
藎	E575	蚰	E590	蛻	E5AB
藎	E576	蚰	E591	蛻	E5AC

衿	E5C8	襦	E5E3	E5FE	E658
衿	E5C9	襦	E5E4	E5FF	E659
衿	E5CA	襦	E5E5		E65A
衿	E5CB	襦	E5E6	襦	E65B
衿	E5CC	襦	E5E7	襦	E65C
衿	E5CD	襦	E5E8	襦	E65D
衿	E5CE	襦	E5E9	襦	E65E
衿	E5CF	襦	E5EA	襦	E65F
衿	E5D0	襦	E5EB	襦	E660
衿	E5D1	襦	E5EC	襦	E661
衿	E5D2	襦	E5ED	襦	E662
衿	E5D3	襦	E5EE	襦	E663
衿	E5D4	襦	E5EF	襦	E664
衿	E5D5	襦	E5F0	襦	E665
衿	E5D6	襦	E5F1	襦	E666
衿	E5D7	襦	E5F2	襦	E667
衿	E5D8	襦	E5F3	襦	E668
衿	E5D9	襦	E5F4	襦	E669
衿	E5DA	襦	E5F5	襦	E66A
衿	E5DB	襦	E5F6	襦	E66B
衿	E5DC	襦	E5F7	襦	E66C
衿	E5DD	襦	E5F8	襦	E66D
衿	E5DE	襦	E5F9	襦	E66E
衿	E5DF	襦	E5FA	襦	E66F
衿	E5E0	襦	E5FB	襦	E670
衿	E5E1	襦	E5FC	襦	E671
衿	E5E2	襦	E5FD	襦	E672

誑	E673	謗	E68E	識	E6A9	貽	E6C4
誑	E674	謗	E68F	識	E6AA	貽	E6C5
誑	E675	謗	E690	識	E6AB	貽	E6C6
誑	E676	謗	E691	識	E6AC	貽	E6C7
誑	E677	謗	E692	識	E6AD	貽	E6C8
誑	E678	謗	E693	識	E6AE	貽	E6C9
誑	E679	謗	E694	識	E6AF	貽	E6CA
誑	E67A	謗	E695	識	E6B0	貽	E6CB
誑	E67B	謗	E696	識	E6B1	貽	E6CC
誑	E67C	謗	E697	識	E6B2	貽	E6CD
誑	E67D	謗	E698	識	E6B3	貽	E6CE
誑	E67E	謗	E699	識	E6B4	貽	E6CF
誑	E67F	謗	E69A	識	E6B5	貽	E6D0
誑	E680	謗	E69B	識	E6B6	貽	E6D1
誑	E681	謗	E69C	識	E6B7	貽	E6D2
誑	E682	謗	E69D	識	E6B8	貽	E6D3
誑	E683	謗	E69E	識	E6B9	貽	E6D4
誑	E684	謗	E69F	識	E6BA	貽	E6D5
誑	E685	謗	E6A0	識	E6BB	貽	E6D6
誑	E686	謗	E6A1	識	E6BC	貽	E6D7
誑	E687	謗	E6A2	識	E6BD	貽	E6D8
誑	E688	謗	E6A3	識	E6BE	貽	E6D9
誑	E689	謗	E6A4	識	E6BF	貽	E6DA
誑	E68A	謗	E6A5	識	E6C0	貽	E6DB
誑	E68B	謗	E6A6	識	E6C1	貽	E6DC
誑	E68C	謗	E6A7	識	E6C2	貽	E6DD
誑	E68D	謗	E6A8	識	E6C3	貽	E6DE

走	E6DF	踰	E6FA	蹟	E754	輟	E76F	迥	E78A	逾	E7A5	鄣	E7C0	釜	E7DB
赴	E6E0	踰	E6FB	躑	E755	輟	E770	迥	E78B	逾	E7A6	鄣	E7C1	鈇	E7DC
趨	E6E1	踰	E6FC	躑	E756	輟	E771	迥	E78C	逾	E7A7	鄣	E7C2	鈇	E7DD
趨	E6E2	踰	E6FD	躑	E757	輟	E772	迥	E78D	逾	E7A8	鄣	E7C3	鈇	E7DE
趾	E6E3	踰	E6FE	躑	E758	輟	E773	迥	E78E	逾	E7A9	鄣	E7C4	鈇	E7DF
趾	E6E4	踰	E6FF	躑	E759	輟	E774	迥	E78F	逾	E7AA	鄣	E7C5	鈇	E7E0
趾	E6E5	蹇	E740	躑	E75A	輟	E775	迥	E790	逾	E7AB	鄣	E7C6	鈇	E7E1
跣	E6E6	蹇	E741	躑	E75B	輟	E776	迥	E791	逾	E7AC	鄣	E7C7	鈇	E7E2
跣	E6E7	蹇	E742	躑	E75C	輟	E777	迥	E792	逾	E7AD	鄣	E7C8	鈇	E7E3
跣	E6E8	蹇	E743	躑	E75D	輟	E778	迥	E793	逾	E7AE	鄣	E7C9	鈇	E7E4
跣	E6E9	蹇	E744	躑	E75E	輟	E779	迥	E794	逾	E7AF	鄣	E7CA	鈇	E7E5
跣	E6EA	蹇	E745	躑	E75F	輟	E77A	迥	E795	逾	E7B0	鄣	E7CB	鈇	E7E6
跣	E6EB	蹇	E746	躑	E760	輟	E77B	迥	E796	逾	E7B1	鄣	E7CC	鈇	E7E7
跣	E6EC	蹇	E747	躑	E761	輟	E77C	迥	E797	逾	E7B2	鄣	E7CD	鈇	E7E8
跣	E6ED	蹇	E748	躑	E762	輟	E77D	迥	E798	逾	E7B3	鄣	E7CE	鈇	E7E9
跣	E6EE	蹇	E749	躑	E763	輟	E77E	迥	E799	逾	E7B4	鄣	E7CF	鈇	E7EA
跣	E6EF	蹇	E74A	躑	E764	輟	E77F	迥	E79A	逾	E7B5	鄣	E7D0	鈇	E7EB
跣	E6F0	蹇	E74B	躑	E765	輟	E780	迥	E79B	逾	E7B6	鄣	E7D1	鈇	E7EC
跣	E6F1	蹇	E74C	躑	E766	輟	E781	迥	E79C	逾	E7B7	鄣	E7D2	鈇	E7ED
跣	E6F2	蹇	E74D	躑	E767	輟	E782	迥	E79D	逾	E7B8	鄣	E7D3	鈇	E7EE
跣	E6F3	蹇	E74E	躑	E768	輟	E783	迥	E79E	逾	E7B9	鄣	E7D4	鈇	E7EF
跣	E6F4	蹇	E74F	躑	E769	輟	E784	迥	E79F	逾	E7BA	鄣	E7D5	鈇	E7F0
跣	E6F5	蹇	E750	躑	E76A	輟	E785	迥	E7A0	逾	E7BB	鄣	E7D6	鈇	E7F1
跣	E6F6	蹇	E751	躑	E76B	輟	E786	迥	E7A1	逾	E7BC	鄣	E7D7	鈇	E7F2
跣	E6F7	蹇	E752	躑	E76C	輟	E787	迥	E7A2	逾	E7BD	鄣	E7D8	鈇	E7F3
跣	E6F8	蹇	E753	躑	E76D	輟	E788	迥	E7A3	逾	E7BE	鄣	E7D9	鈇	E7F4
跣	E6F9	蹇	E753	躑	E76E	輟	E789	迥	E7A4	逾	E7BF	鄣	E7DA	鈇	E7F5

迥	E78A	逾	E7A5	鄣	E7C0	釜	E7DB
迥	E78B	逾	E7A6	鄣	E7C1	鈇	E7DC
迥	E78C	逾	E7A7	鄣	E7C2	鈇	E7DD
迥	E78D	逾	E7A8	鄣	E7C3	鈇	E7DE
迥	E78E	逾	E7A9	鄣	E7C4	鈇	E7DF
迥	E78F	逾	E7AA	鄣	E7C5	鈇	E7E0
迥	E790	逾	E7AB	鄣	E7C6	鈇	E7E1
迥	E791	逾	E7AC	鄣	E7C7	鈇	E7E2
迥	E792	逾	E7AD	鄣	E7C8	鈇	E7E3
迥	E793	逾	E7AE	鄣	E7C9	鈇	E7E4
迥	E794	逾	E7AF	鄣	E7CA	鈇	E7E5
迥	E795	逾	E7B0	鄣	E7CB	鈇	E7E6
迥	E796	逾	E7B1	鄣	E7CC	鈇	E7E7
迥	E797	逾	E7B2	鄣	E7CD	鈇	E7E8
迥	E798	逾	E7B3	鄣	E7CE	鈇	E7E9
迥	E799	逾	E7B4	鄣	E7CF	鈇	E7EA
迥	E79A	逾	E7B5	鄣	E7D0	鈇	E7EB
迥	E79B	逾	E7B6	鄣	E7D1	鈇	E7EC
迥	E79C	逾	E7B7	鄣	E7D2	鈇	E7ED
迥	E79D	逾	E7B8	鄣	E7D3	鈇	E7EE
迥	E79E	逾	E7B9	鄣	E7D4	鈇	E7EF
迥	E79F	逾	E7BA	鄣	E7D5	鈇	E7F0
迥	E7A0	逾	E7BB	鄣	E7D6	鈇	E7F1
迥	E7A1	逾	E7BC	鄣	E7D7	鈇	E7F2
迥	E7A2	逾	E7BD	鄣	E7D8	鈇	E7F3
迥	E7A3	逾	E7BE	鄣	E7D9	鈇	E7F4
迥	E7A4	逾	E7BF	鄣	E7DA	鈇	E7F5

銹	E7F6	鍍	E850	鍍	E86B	闍	E886	隄	E8A1	霈	E8B0	鞅	E8D7	頤	E8F2
銹	E7F7	鍍	E851	鍍	E86C	闍	E887	隄	E8A2	霈	E8B1	鞅	E8D8	頤	E8F3
銹	E7F8	鍍	E852	鍍	E86D	闍	E888	隄	E8A3	霈	E8B2	鞅	E8D9	頤	E8F4
銹	E7F9	鍍	E853	鍍	E86E	闍	E889	隄	E8A4	霈	E8B3	鞅	E8DA	頤	E8F5
銹	E7FA	鍍	E854	鍍	E86F	闍	E88A	隄	E8A5	霈	E8B4	鞅	E8DB	頤	E8F6
銹	E7FB	鍍	E855	鍍	E870	闍	E88B	隄	E8A6	霈	E8B5	鞅	E8DC	頤	E8F7
銹	E7FC	鍍	E856	鍍	E871	闍	E88C	隄	E8A7	霈	E8B6	鞅	E8DD	頤	E8F8
銹	E7FD	鍍	E857	鍍	E872	闍	E88D	隄	E8A8	霈	E8B7	鞅	E8DE	頤	E8F9
銹	E7FE	鍍	E858	鍍	E873	闍	E88E	隄	E8A9	霈	E8B8	鞅	E8DF	頤	E8FA
銹	E7FF	鍍	E859	鍍	E874	闍	E88F	隄	E8AA	霈	E8B9	鞅	E8E0	頤	E8FB
		鍍	E85A	鍍	E875	闍	E890	隄	E8AB	霈	E8BA	鞅	E8E1	頤	E8FC
		鍍	E85B	鍍	E876	闍	E891	隄	E8AC	霈	E8BB	鞅	E8E2	頤	E8FD
		鍍	E85C	鍍	E877	闍	E892	隄	E8AD	霈	E8BC	鞅	E8E3	頤	E8FE
		鍍	E85D	鍍	E878	闍	E893	隄	E8AE	霈	E8BD	鞅	E8E4	頤	E8FF
		鍍	E85E	鍍	E879	闍	E894	隄	E8AF	霈	E8BE	鞅	E8E5		
		鍍	E85F	鍍	E87A	闍	E895	隄	E8B0	霈	E8BF	鞅	E8E6	頤	E940
		鍍	E860	鍍	E87B	闍	E896	隄	E8B1	霈	E8C0	鞅	E8E7	頤	E941
		鍍	E861	鍍	E87C	闍	E897	隄	E8B2	霈	E8C1	鞅	E8E8	頤	E942
		鍍	E862	鍍	E87D	闍	E898	隄	E8B3	霈	E8C2	鞅	E8E9	頤	E943
		鍍	E863	鍍	E87E	闍	E899	隄	E8B4	霈	E8C3	鞅	E8EA	頤	E944
		鍍	E864	鍍	E87F	闍	E89A	隄	E8B5	霈	E8C4	鞅	E8EB	頤	E945
		鍍	E865	鍍	E880	闍	E89B	隄	E8B6	霈	E8C5	鞅	E8EC	頤	E946
		鍍	E866	鍍	E881	闍	E89C	隄	E8B7	霈	E8C6	鞅	E8ED	頤	E947
		鍍	E867	鍍	E882	闍	E89D	隄	E8B8	霈	E8C7	鞅	E8EE	頤	E948
		鍍	E868	鍍	E883	闍	E89E	隄	E8B9	霈	E8C8	鞅	E8EF	頤	E949
		鍍	E869	鍍	E884	闍	E89F	隄	E8BA	霈	E8C9	鞅	E8F0	頤	E94A
		鍍	E86A	鍍	E885	闍	E8A0	隄	E8BB	霈	E8CA	鞅	E8F1	頤	E94B

隄	E8A1	霈	E8B0	鞅	E8D7	頤	E8F2
隄	E8A2	霈	E8B1	鞅	E8D8	頤	E8F3
隄	E8A3	霈	E8B2	鞅	E8D9	頤	E8F4
隄	E8A4	霈	E8B3	鞅	E8DA	頤	E8F5
隄	E8A5	霈	E8B4	鞅	E8DB	頤	E8F6
隄	E8A6	霈	E8B5	鞅	E8DC	頤	E8F7
隄	E8A7	霈	E8B6	鞅	E8DD	頤	E8F8
隄	E8A8	霈	E8B7	鞅	E8DE	頤	E8F9
隄	E8A9	霈	E8B8	鞅	E8DF	頤	E8FA
隄	E8AA	霈	E8B9	鞅	E8E0	頤	E8FB
隄	E8AB	霈	E8BA	鞅	E8E1	頤	E8FC
隄	E8AC	霈	E8BB	鞅	E8E2	頤	E8FD
隄	E8AD	霈	E8BC	鞅	E8E3	頤	E8FE
隄	E8AE	霈	E8BD	鞅	E8E4	頤	E8FF
隄	E8AF	霈	E8BE	鞅	E8E5		
隄	E8B0	霈	E8BF	鞅	E8E6	頤	E940
隄	E8B1	霈	E8C0	鞅	E8E7	頤	E941
隄	E8B2	霈	E8C1	鞅	E8E8	頤	E942
隄	E8B3	霈	E8C2	鞅	E8E9	頤	E943
隄	E8B4	霈	E8C3	鞅	E8EA	頤	E944
隄	E8B5	霈	E8C4	鞅	E8EB	頤	E945
隄	E8B6	霈	E8C5	鞅	E8EC	頤	E946
隄	E8B7	霈	E8C6	鞅	E8ED	頤	E947
隄	E8B8	霈	E8C7	鞅	E8EE	頤	E948
隄	E8B9	霈	E8C8	鞅	E8EF	頤	E949
隄	E8BA	霈	E8C9	鞅	E8F0	頤	E94A
隄	E8BB	霈	E8CA	鞅	E8F1	頤	E94B

餃餲	E94C	馮馭	E967	驍驍	E982	髻	E99D
餲餲	E94D	馭馭	E968	驍驍	E983	髻	E99E
餲餲	E94E	馭馭	E969	驍驍	E984	髻	E99F
餲餲	E94F	馭馭	E96A	驍驍	E985	髻	E9A0
餲餲	E950	馭馭	E96B	驍驍	E986	髻	E9A1
餲餲	E951	馭馭	E96C	驍驍	E987	髻	E9A2
餲餲	E952	馭馭	E96D	驍驍	E988	髻	E9A3
餲餲	E953	馭馭	E96E	驍驍	E989	髻	E9A4
餲餲	E954	馭馭	E96F	驍驍	E98A	髻	E9A5
餲餲	E955	馭馭	E970	驍驍	E98B	髻	E9A6
餲餲	E956	馭馭	E971	驍驍	E98C	髻	E9A7
餲餲	E957	馭馭	E972	驍驍	E98D	髻	E9A8
餲餲	E958	馭馭	E973	驍驍	E98E	髻	E9A9
餲餲	E959	馭馭	E974	驍驍	E98F	髻	E9AA
餲餲	E95A	馭馭	E975	驍驍	E990	髻	E9AB
餲餲	E95B	馭馭	E976	驍驍	E991	髻	E9AC
餲餲	E95C	馭馭	E977	驍驍	E992	髻	E9AD
餲餲	E95D	馭馭	E978	驍驍	E993	髻	E9AE
餲餲	E95E	馭馭	E979	驍驍	E994	髻	E9AF
餲餲	E95F	馭馭	E97A	驍驍	E995	髻	E9B0
餲餲	E960	馭馭	E97B	驍驍	E996	髻	E9B1
餲餲	E961	馭馭	E97C	驍驍	E997	髻	E9B2
餲餲	E962	馭馭	E97D	驍驍	E998	髻	E9B3
餲餲	E963	馭馭	E97E	驍驍	E999	髻	E9B4
餲餲	E964	馭馭	E97F	驍驍	E99A	髻	E9B5
餲餲	E965	馭馭	E980	驍驍	E99B	髻	E9B6
餲餲	E966	馭馭	E981	驍驍	E99C	髻	E9B7

鮑鮑	E9B8	鵠鵠	E9EE	鶉鶉	EA48
鮑鮑	E9B9	鵠鵠	E9EF	鶉鶉	EA49
鮑鮑	E9BA	鵠鵠	E9F0	鶉鶉	EA4A
鮑鮑	E9BB	鵠鵠	E9F1	鶉鶉	EA4B
鮑鮑	E9BC	鵠鵠	E9F2	鶉鶉	EA4C
鮑鮑	E9BD	鵠鵠	E9F3	鶉鶉	EA4D
鮑鮑	E9BE	鵠鵠	E9F4	鶉鶉	EA4E
鮑鮑	E9BF	鵠鵠	E9F5	鶉鶉	EA4F
鮑鮑	E9C0	鵠鵠	E9F6	鶉鶉	EA50
鮑鮑	E9C1	鵠鵠	E9F7	鶉鶉	EA51
鮑鮑	E9C2	鵠鵠	E9F8	鶉鶉	EA52
鮑鮑	E9C3	鵠鵠	E9F9	鶉鶉	EA53
鮑鮑	E9C4	鵠鵠	E9FA	鶉鶉	EA54
鮑鮑	E9C5	鵠鵠	E9FB	鶉鶉	EA55
鮑鮑	E9C6	鵠鵠	E9FC	鶉鶉	EA56
鮑鮑	E9C7	鵠鵠	E9FD	鶉鶉	EA57
鮑鮑	E9C8	鵠鵠	E9FE	鶉鶉	EA58
鮑鮑	E9C9	鵠鵠	E9FF	鶉鶉	EA59
鮑鮑	E9CA	鵠鵠		鶉鶉	EA5A
鮑鮑	E9CB	鵠鵠	鵠鵠	鶉鶉	EA5B
鮑鮑	E9CC	鵠鵠	鵠鵠	鶉鶉	EA5C
鮑鮑	E9CD	鵠鵠	鵠鵠	鶉鶉	EA5D
鮑鮑	E9CE	鵠鵠	鵠鵠	鶉鶉	EA5E
鮑鮑	E9CF	鵠鵠	鵠鵠	鶉鶉	EA5F
鮑鮑	E9D0	鵠鵠	鵠鵠	鶉鶉	EA60
鮑鮑	E9D1	鵠鵠	鵠鵠	鶉鶉	EA61
鮑鮑	E9D2	鵠鵠	鵠鵠	鶉鶉	EA62

鹹	EA63	齷	EA7E	齷	EA99	EAB4
鹹	EA64	齷	EA7F	齷	EA9A	EAB5
鹹	EA65	齷	EA80	齷	EA9B	EAB6
鹹	EA66	齷	EA81	齷	EA9C	EAB7
鹹	EA67	齷	EA82	齷	EA9D	EAB8
鹹	EA68	齷	EA83	齷	EA9E	EAB9
鹹	EA69	齷	EA84	齷	EA9F	EABA
鹹	EA6A	齷	EA85	齷	EA00	EABB
鹹	EA6B	齷	EA86	齷	EA01	EABC
鹹	EA6C	齷	EA87	齷	EA02	EABD
鹹	EA6D	齷	EA88	齷	EA03	EABE
鹹	EA6E	齷	EA89	齷	EA04	EABF
鹹	EA6F	齷	EA8A	齷	EA05	EAC0
鹹	EA70	齷	EA8B	齷	EA06	EAC1
鹹	EA71	齷	EA8C	齷	EA07	EAC2
鹹	EA72	齷	EA8D	齷	EA08	EAC3
鹹	EA73	齷	EA8E	齷	EA09	EAC4
鹹	EA74	齷	EA8F	齷	EA0A	EAC5
鹹	EA75	齷	EA90	齷	EA0B	EAC6
鹹	EA76	齷	EA91	齷	EA0C	EAC7
鹹	EA77	齷	EA92	齷	EA0D	EAC8
鹹	EA78	齷	EA93	齷	EA0E	EAC9
鹹	EA79	齷	EA94	齷	EA0F	EACA
鹹	EA7A	齷	EA95	齷	EA10	EACB
鹹	EA7B	齷	EA96	齷	EA11	EACC
鹹	EA7C	齷	EA97	齷	EA12	EACD
鹹	EA7D	齷	EA98	齷	EA13	EACE

EACF	EAEA	#	0020	:	003B
EAD0	EAEB	!	0021	<	003C
EAD1	EAEC	"	0022	=	003D
EAD2	EAED	#	0023	>	003E
EAD3	EAEF	%	0024	?	003F
EAD4	EAEF	\$	0025	@	0040
EAD5	EAF0	&	0026	A	0041
EAD6	EAF1	'	0027	B	0042
EAD7	EAF2	(0028	C	0043
EAD8	EAF3)	0029	D	0044
EAD9	EAF4	*	002A	E	0045
EADA	EAF5	+	002B	F	0046
EADB	EAF6	.	002C	G	0047
EADC	EAF7	-	002D	H	0048
EADD	EAF8	-	002E	I	0049
EADE	EAF9	/	002F	J	004A
EADF	EAF0	0	0030	K	004B
EAE0	EAFB	1	0031	L	004C
EAE1	EAF0	2	0032	M	004D
EAE2	EAFD	3	0033	N	004E
EAE3	EAFE	4	0034	O	004F
EAE4	EAFF	5	0035	P	0050
EAE5		6	0036	Q	0051
EAE6		7	0037	R	0052
EAE7		8	0038	S	0053
EAE8		9	0039	T	0054
EAE9		:	003A	U	0055

V	0056	q	0071	ヨ	00AE	ノ	00C9
W	0057	r	0072	ッ	00AF	ハ	00CA
X	0058	s	0073	-	00B0	ヒ	00CB
Y	0059	t	0074	ア	00B1	フ	00CC
Z	005A	u	0075	イ	00B2	ハ	00CD
[005B	v	0076	ウ	00B3	ホ	00CE
¥	005C	w	0077	エ	00B4	マ	00CF
]	005D	x	0078	オ	00B5	ミ	00D0
^	005E	y	0079	カ	00B6	ム	00D1
˘	005F	z	007A	キ	00B7	メ	00D2
a	0060	{	007B	ク	00B8	モ	00D3
b	0061		007C	ケ	00B9	ヤ	00D4
c	0062	}	007D	コ	00BA	ユ	00D5
d	0063	~	007E	サ	00BB	ヨ	00D6
e	0064	。	00A1	シ	00BC	ラ	00D7
f	0065	「	00A2	ス	00BD	リ	00D8
g	0066	」	00A3	セ	00BE	ル	00D9
h	0067	、	00A4	ソ	00BF	レ	00DA
i	0068	・	00A5	タ	00C0	ロ	00DB
j	0069	ヲ	00A6	チ	00C1	ワ	00DC
k	006A	ア	00A7	ツ	00C2	ン	00DD
l	006B	イ	00A8	テ	00C3	ゝ	00DE
m	006C	ウ	00A9	ト	00C4	。	00DF
n	006D	エ	00AA	ナ	00C5		
o	006E	オ	00AB	ニ	00C6		
p	006F	ヤ	00AC	ヌ	00C7		
	0070	ユ	00AD	ネ	00C8		

● 機能一覧

以下の操作で利用できる機能番号の一覧です。

待受画面で ▶ 機能番号を入力

発信／着信／通話 (1)			
機能番号	機能名	お買い上げ時の設定	参照
11	累積通話時間	—	238ページ
12	通話時間目安表示	ON	238ページ
13	履歴		44ページ
131	発信履歴	—	44ページ
132	着信履歴	—	44ページ
133	不在着信履歴	—	44ページ
14	エニーキーアンサー	OFF	238ページ
15	発信者番号通知	ON	46ページ
16	通信中着信	起動	235ページ
17	通信中メール受信	起動	235ページ
18	イヤホン自動応答	OFF	240ページ
19	イヤホン自動応答秒数	9秒	240ページ
10	サービス問合せ		272ページ
101	サービスセンター (116)	—	272ページ
102	留守電センター (*931)	—	273ページ
103	着信転送サービスセンター (143)	—	274ページ

音／バイブ (2)			
機能番号	機能名	お買い上げ時の設定	参照
21	音声着信		172ページ
211	音量	音量レベル3	172ページ
212	着信音	パターン1	172ページ
213	バイブレータ設定	OFF	172ページ
22	Bluetooth 着信		173ページ
221	着信音	パターン2	173ページ
222	バイブレータ設定	OFF	173ページ
23	Eメール受信		174ページ
231	音量	音量レベル3	174ページ
232	受信音	メール受信音1	174ページ
233	バイブレータ設定	OFF	174ページ
234	メール受信音鳴動時間	1サイクル再生	174ページ
24	ライトメール受信		174ページ
241	音量	音量レベル3	174ページ
242	受信音	メール受信音2	174ページ
243	バイブレータ設定	OFF	174ページ
244	メール受信音鳴動時間	1サイクル再生	174ページ

音/バイブ (2)

機能番号	機能名	お買い上げ時の設定	参照
25	お知らせシエア受信		175ページ
251	音量	音量レベル3	175ページ
252	受信音	効果音3	175ページ
253	バイブレータ設定	OFF	175ページ
254	受信音鳴動時間	1サイクル再生	175ページ
26	アラーム		176ページ
261	音量	音量レベル3	176ページ
262	バイブレータ設定	OFF	176ページ
27	スケジュールアラーム		176ページ
271	音量	音量レベル3	176ページ
272	バイブレータ設定	OFF	176ページ
28	操作音	OFF	177ページ
29	データ再生音	音量レベル18	177ページ
20	ボイス通知		178ページ
201	ボイス通知	時刻+各種通知	178ページ
202	音量	音量レベル3	178ページ
2[*]	ウェイクアップトーン	ON	179ページ
2[#]	圏外警告音	ON	179ページ
2[📞]	緊急速報警報音		179ページ
2[📞]1	警報音設定	音量レベル5	179ページ
2[📞]2	マナーモード時警報音設定	鳴動する	179ページ
2[📞]3	警報音確認	—	179ページ

画面／照明 (3)			
機能番号	機能名	お買い上げ時の設定	参照
31	ディスプレイ		180ページ
311	壁紙設定	Solar Eclipse 本体カラー ・ブラック ・グリーン Platinum Object 本体カラー ・ホワイト ・レッド (固定アニメ)	180ページ
312	エモーションメッセージ	Glasswork	180ページ
313	壁紙オプション	表示なし	180ページ
314	音声発信画面	固定アニメ	180ページ
315	音声着信画面	固定アニメ	180ページ
316	ピクトインフォメーション	ON	180ページ
32	ランプ設定		184ページ
321	ランプ点灯	点灯する	184ページ
322	ランプ色設定		184ページ
3221	通話中	なし	184ページ
3222	発信中	レインボー	184ページ
3223	音声着信中	青	184ページ
3224	Bluetooth着信中	紫	184ページ
3225	ライトメール受信	緑	184ページ
3226	Eメール受信	緑	184ページ
3227	お知らせシェア受信	紫	184ページ
3228	新着／不在あり	緑	184ページ
3229	アラーム鳴動中	橙	184ページ
3220	スケジュールアラーム鳴動中	濃いピンク	184ページ
322[*]	WEB起動中	なし	184ページ
322[#]	Java™アプリ起動中	なし	184ページ
33	名前表示	ON	185ページ
34	充電時LCD	OFF	185ページ
35	照明		186ページ
351	WEB照明		186ページ
3511	照明の明るさ	明るさ3	186ページ
3512	点灯時間	30秒	186ページ
352	メール照明		186ページ
3521	照明の明るさ	明るさ3	186ページ
3522	点灯時間	30秒	186ページ
353	その他照明		186ページ
3531	照明の明るさ	明るさ3	186ページ
3532	点灯時間	10秒	186ページ
36	節電画面	30秒	186ページ

画面／照明 (3)

機能番号	機能名	お買い上げ時の設定	参照
37	文字サイズ		186ページ
371	WEB表示	小	186ページ
372	メール表示	小	186ページ
373	その他表示	小	187ページ
374	一括設定	—	187ページ
38	Set Language	日本語	187ページ
39	配色設定	ダークグレー 本体カラー ・ブラック ・グリーン ライトグレー 本体カラー ・ホワイト ・レッド	187ページ
30	キーバックライト点灯時間	5秒	187ページ

セキュリティ (4)

機能番号	機能名	お買い上げ時の設定	参照
41	タイマーロック	OFF	202ページ
42	着信拒否		203ページ
421	指定番号拒否	解除	203ページ
422	指定番号一覧	—	203ページ
423	ユーザ非通知拒否	解除	203ページ
424	公衆電話発信拒否	解除	203ページ
425	通知不可能拒否	解除	203ページ
426	着信履歴保存	保存	203ページ
427	着信拒否全解除	—	203ページ
43	操作ロック		205ページ
431	発信先限定	解除	205ページ
432	発信先一覧	—	205ページ
433	ダイヤル発信	許可	205ページ
434	電話帳閲覧	許可	205ページ
435	スピードダイヤル	許可	205ページ
436	スケジュール	許可	205ページ
437	WEB	許可	205ページ
438	メール	許可	205ページ
439	データ発信	許可	205ページ
430	Java™アプリ	許可	205ページ
44	シークレットモード	OFF	207ページ
45	暗証番号変更	1234	207ページ
46	本体リセット		208ページ
461	メモリリセット	—	208ページ
462	機能リセット	—	208ページ
463	完全消去+初期化	—	208ページ
47	リモートロック		209ページ
471	着信	OFF	209ページ
472	着信番号一覧	—	209ページ
473	ライトメール	OFF	209ページ
474	ライトメール番号一覧	—	209ページ
475	パスワード変更	未登録	209ページ

セキュリティ (4)

機能番号	機能名	お買い上げ時の設定	参照
48	管理者ロック		214ページ
481	発信を電話帳内の番号に限定	限定しない	216ページ
482	着信を電話帳内の番号に限定	限定しない	217ページ
483	電話帳の編集を許可	許可する	217ページ
484	メールの使用を許可	許可する	218ページ
485	ブックマークからのWEB接続に限定	限定しない	218ページ
486	赤外線通信の使用を許可	許可する	219ページ
487	Java™アプリの使用を許可	許可する	219ページ
488	カメラの使用を許可	許可する	219ページ
489	ダイヤルアップ設定の変更を許可	許可する	219ページ
480	セキュリティの変更を許可	許可する	220ページ
48[✕]	位置情報機能の設定変更を許可	許可する	220ページ
48[#]	タイマーロックの設定変更を許可	許可する	220ページ
48[🔌]	USB接続時の通信を許可	許可する	220ページ
48[📞]	電話帳の閲覧を許可	許可する	221ページ
48[WEB]	発信履歴の閲覧を許可	許可する	221ページ
48	保存データの持出を許可	許可する	222ページ
48	バックアップの使用を許可	許可する	222ページ
48	管理者用暗証番号変更	12345678	214ページ

時計 (5)

機能番号	機能名	お買い上げ時の設定	参照
51	日時設定	2013年01月01日 00:00	40ページ
52	自動時刻補正	ON	40ページ
53	ピクト時計	日付+時刻	40ページ
54	アラーム	未登録	226ページ

伝言メモ (6)

機能番号	機能名	お買い上げ時の設定	参照
61	伝言メモ設定	OFF	50ページ
62	応答メッセージ録音	—	51ページ
63	応答メッセージ選択	固定メッセージ	51ページ
64	伝言メモ応答時間	15秒	51ページ
65	安全運転モード	電話機応答	56ページ
66	音声/伝言メモ一覧	—	52ページ

ソフトウェア更新 (7)			
機能番号	機能名	お買い上げ時の設定	参照
71	ソフトウェア更新開始	—	276ページ
72	ソフトウェア更新通知	通知する	276ページ

文字入力補助 (8)			
機能番号	機能名	お買い上げ時の設定	参照
81	ユーザ辞書	未登録	64ページ
82	予測変換設定	ON	64ページ
83	候補選択キー設定	上下左右	64ページ
84	学習内容リセット	—	65ページ
85	絵文字履歴リセット	—	65ページ
86	定型文登録	—	63ページ
87	顔文字登録	—	63ページ
88	オプション辞書登録	—	65ページ
89	すぐ文字	ON	65ページ

その他設定 (9)			
機能番号	機能名	お買い上げ時の設定	参照
91	Li設定		241ページ
911	位置情報通知機能	OFF	241ページ
912	詳細設定		241ページ
9121	着信音設定	ON	241ページ
9122	通知許可番号	初期設定値	241ページ
9123	リセット	—	241ページ
92	データ通信方式	ベストエフォート型	268ページ

その他設定 (9)

機能番号	機能名	お買い上げ時の設定	参照
93	ダイヤルアップ設定		143ページ
931	接続先1		143ページ
9311	接続先名称	—	143ページ
9312	電話番号	—	143ページ
9313	ユーザー名	—	143ページ
9314	パスワード	—	143ページ
9315	ワンタイムパスワード	OFF	143ページ
9316	分計発信	OFF	143ページ
9317	詳細設定	IPアドレス自動取得「ON」 / DNS自動取得「ON」	144ページ
9318	プロキシ設定	プロキシ利用「OFF」 / プロキシ認証「OFF」	144ページ
932	接続先2		143ページ
933	WILLCOM		143ページ
9331	接続先名称	WILLCOM	143ページ
9332	電話番号	0570570099##61	143ページ
9333	ユーザー名	clubh	143ページ
9334	パスワード	*****	143ページ
9335	分計発信	OFF	143ページ
9338	ヘルプ	—	144ページ
94	緊急速報		244ページ
941	緊急速報受信	受信する	244ページ
942	緊急速報受信履歴	—	244ページ
95	上下キー割り当て	送受信メールBOX	239ページ
96	センターキー長押し割り当て	ボイス通知	239ページ
97	コンテンツ情報通知	通知しない	136ページ
98	USB充電	ON	36ページ

プロフィール (0)

機能番号	機能名	お買い上げ時の設定	参照
0	プロフィール	—	236ページ

マナーモード設定 (*)

機能番号	機能名	お買い上げ時の設定	参照
*	マナーモード設定	マナーモード解除	53ページ

● 各機能の選択項目一覧

■ 定型文一覧

Tel:***** (お客様の電話番号)	今どこにいるの？
*****@***** (お客様のEメールアドレス)	早く帰ってきて
いつも大変お世話になっております	@willcom.com
お疲れ様です	@pdx.ne.jp
おはようございます	.pdx.ne.jp
よろしく願います	@ezweb.ne.jp
これから戻ります	@docomo.ne.jp
客先に直行します	.vodafone.ne.jp
本日は直帰します	@softbank.ne.jp
ありがとうございました	.co.jp
Thank you !	.ne.jp
Happy Birthday !!	.ac.jp
A HAPPY NEW YEAR !	.or.jp
Merry Christmas !	.jp
おやすみなさい	.com
ごめんなさい	http://
ごちそうさまでした	https://
これからいくよ	(自作文1：表示は空白)
今から帰るよ	(自作文2：表示は空白)
遅れます	(自作文3：表示は空白)
もうちょっと待ってて	(自作文4：表示は空白)
先にいってて	(自作文5：表示は空白)
あとで電話します	(自作文6：表示は空白)
メールください	(自作文7：表示は空白)
がんばろうね	(自作文8：表示は空白)

■ 顔文字一覧

(^_^)	(>_<)	m(_ _)m	(-_-) zZZZ
(^o^)/	(+_+)	w(° o°)w	(-ω-)
(*^o^*)	(^ε^)	(° Π° ::)	(p.-) ネム～
(┌─┐)	(^∧^)	\ (・_・;) /	(^_^)人(^_^)
(T_T) /	(-_-#)	(・_・;)	(^3^)-☆chull
(-_-)	(-"-) /"	(・ω・)	┐ (´~`;) ┌
(ToT)			

■記号一覧

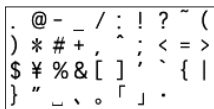

半角記号



全角記号

■絵文字一覧



ウィルコムの絵文字



アニメーション絵文字



Web入力用絵文字



- 入力モード（58ページ）が半角入力のみときは、絵文字は入力できません。
- 文字入力画面によっては、文字入力メニューを利用できない項目があります。
- 絵文字は、対応しているウィルコム電話機以外の携帯電話やパソコンなどに送信すると、相手側で正しく表示されないことがあります。
- Web入力用絵文字は、一般の携帯電話向けWebページの閲覧時に絵文字の入力が必要な際ご利用ください。
- アニメーション絵文字は動きます。ただし、画面によっては動かない場合があります。

う

ウィルコムのエメール.....	80
ウェイクアップトーン.....	179

え

エクスポート.....	249
エニーキーアンサー.....	238
エモーションメッセージ.....	182
絵文字.....	61
絵文字一覧.....	321
絵文字履歴リセット.....	65
遠隔操作.....	209
エンコード.....	126

お

応答メッセージ選択.....	51
応答メッセージ録音.....	51
お気に入りメニュー.....	37
お知らせシェア.....	258
お知らせシェア受信.....	175
オブジェクト選択.....	125
オプション (Web).....	132
オプション (ガジェット)	141
オプション (メール).....	106
オプション辞書登録.....	65
親機モード (Bluetooth).....	261
オリジナルナンバー.....	53
オリジナルナンバー編集.....	55
音楽自動再生 (メール).....	106
音声 / 伝言メモ一覧.....	52
音声着信.....	172
音声着信音 (電話帳).....	69
音声発信 / 着信画面.....	180
音声メモ.....	50
オンラインサインアップ.....	82
音量	172/174/175/176/178
音量 (Web).....	125

か

回転 (カメラ).....	153
回転 (データフォルダ).....	165
顔文字.....	61/63
顔文字一覧.....	320
学習内容リセット.....	65
各部の名称と機能.....	28
ガジェット.....	140
画像 (Web).....	132
画像タブ (カメラ).....	151/153
画像調整 (カメラ).....	152
画像調整 (データフォルダ)	164
画像変換 (カメラ).....	153

画像変換 (データフォルダ)	165
画像編集 (データフォルダ)	164
カット.....	62
カナ検索.....	71
壁紙.....	148/149/150
壁紙オプション.....	183
壁紙設定.....	180
壁紙表示.....	30
カメラの使用を許可 (管理者ロック).....	219
カレンダー.....	188
漢字コード一覧.....	292
漢字変換.....	60
完全消去 + 初期化.....	208
管理者用暗証番号.....	11
管理者用暗証番号変更 (管理者ロック).....	214
管理者ロック.....	214

き

キー操作.....	32
キーバックライト点灯時間... ..	187
キーロック.....	41
キーワード検索.....	74
記号.....	61
記号一覧.....	321
記事 (RSSリーダー).....	138
機能一覧.....	312
機能リセット.....	208
基本メニュー.....	37
キャッシュ.....	133
ギャランティ.....	266/268
緊急速報.....	179/244
緊急速報警報音.....	179
緊急通報.....	43

く

繰り返し再生 (データフォルダ)	163
繰り返し設定.....	194
グループ検索.....	74
グループ設定.....	76

け

ケータイ.....	148/149/150
ケータイモード.....	114/117
圏外警告音.....	179
言語設定.....	187
現在位置 (位置情報).....	241

こ

公式サイト.....	120
公衆電話発信.....	48/270

公衆電話発信拒否.....	203
更新 (Java™アプリ).....	247
更新 (RSSリーダー).....	138
更新 (Web).....	123
更新 (ガジェット).....	142
高速化サービス追加設定.....	134
購読チャンネル設定.....	137/138
候補選択キー設定.....	64
子機モード (Bluetooth).....	262
国際電話.....	47
コピー.....	62
コピー (Web).....	125
コピー (データフォルダ).....	168
コピー (メモ帳).....	229
コンテンツ情報通知.....	136

さ

サーバー詳細設定.....	109/110
再生 (データフォルダ).....	161
再生中の操作.....	161
再生中のメニュー.....	163
最大リダイレクト回数.....	133
最大リフレッシュ回数.....	133
再読み込み (Web).....	123
サイレントマナー.....	53
サウンド (Java™アプリ).....	248
削除 (Bluetooth).....	261
削除 (Java™アプリ).....	247
削除 (RSSリーダー)	138/139
削除 (Web).....	121
削除 (各機能の情報).....	245
削除 (ガジェット).....	142
削除 (データフォルダ).....	170
削除 (ブックマーク).....	129
削除 (ページメモ).....	131
削除 (メール).....	103/104/105
差出人名称.....	108
撮影.....	149/150
撮影セルフタイマー音設定... ..	154
撮影素子.....	278
撮影モード.....	148
撮影モード設定.....	151
撮速メール®.....	155
撮速メール®送信先設定.....	155
サブアドレス.....	43/211/213
サムネイルビュー (Webの履歴)	121
サムネイルビュー (ブックマーク)	129

し

シークレット一時設定 (カレンダー).....	190/191
シークレット一時設定 (電話帳).....	73

シークレットモード.....	207
時刻読み上げ.....	227
辞書.....	64/65
システム情報 (Java™アプリ)	
.....	247
下書き保存.....	91/94
時短検索.....	72
しっかリンク®.....	43
質量.....	278
指定番号一覧.....	203
指定番号拒否.....	203
自動起動設定 (Java™アプリ)	
.....	248
自動更新設定 (RSSリーダー)	
.....	138
自動時刻補正.....	40
自動受信回数設定.....	109
自動判別言語.....	132
シャッター音設定.....	154
充電.....	35/36
充電時LCD.....	185
充電時間.....	34
週の開始曜日設定.....	190
修理.....	291
受信 (Eメール).....	81/95/97
受信BOX.....	81/96
受信音.....	174/175
受信音鳴動時間.....	175
受信行数.....	108
受信行数制限設定.....	108
受信サーバー (POP)	
.....	109/110
受信フォルダ表示.....	106
受信メールアカウント	
.....	107/111
受話音量.....	57
仕様.....	278
上下キー割り当て.....	239
詳細情報 (Bluetooth).....	261
詳細情報 (データフォルダ)	
.....	163/168
詳細設定 (ダイヤルアップ設定)	
.....	144
照明.....	186
証明書.....	134
ショートカット.....	39
初期化 (ガジェットマネージャ)	
.....	142
初期化 (管理者ロック).....	215
所在位置登録.....	243
署名設定.....	108

す

ズーム (Web).....	126/127
ズーム (カメラ).....	149
すぐ文字®.....	36/65/230
スクロール量 (Web).....	126

スケジュール (カレンダー)	
.....	188/193
スケジュール (操作ロック)	
.....	205
スケジュールアラーム	
.....	176/193/195
スケジュールアラーム音量... 176	
スケジュール一覧.....	189
スケジュールカード	
(vCalendar).....	200
進む.....	123
スタンプ (カメラ).....	152
スタンプ (データフォルダ)	
.....	164
ステータスコード.....	243
スピードダイヤル.....	46
スピードダイヤル (Web).....	46
スピードダイヤル (操作ロック)	
.....	205

せ

セカンダリDNS.....	144
赤外線通信.....	252
赤外線通信の使用を許可	
(管理者ロック).....	219
セキュリティ通信.....	112
セキュリティの変更を許可	
(管理者ロック).....	220
接続 (Bluetooth®).....	257
接続先/アカウント設定	
.....	106/107/108
接続先設定 (Java™アプリ)	
.....	248
接続先設定 (Web).....	120
接続先名称.....	143
切断 (Bluetooth).....	261
設定 (Bluetooth).....	264
設定 (Web).....	120
設定 (データフォルダ).....	169
設定 (電話帳).....	75
設定 (メール).....	106
設定確認.....	134
節電画面.....	186
セルフタイマー.....	149
全員へ返信.....	98
全画面表示 (カメラ).....	147
全画面表示 (データフォルダ)	
.....	161
全送信.....	91/103
センターキー長押し割り当て	
.....	239
センタ名称設定.....	109/110

そ

操作音.....	177
操作ガイド表示エリア.....	30/33

操作ロック.....	205
装飾.....	88
送信 (Eメール).....	84
送信 (ライトメール).....	92
送信BOX.....	81
送信サーバー (SMTP)	
.....	109/110
送信待ち保存.....	91
送信メールアカウント.....	107
ソート (データフォルダ).....	169
ソート (メール).....	103
属性.....	142
その他照明.....	186
その他表示.....	186
ソフトウェア更新.....	276
ソフトウェア更新通知.....	276

た

タイトルビュー (ブックマーク)	
.....	129
タイトル編集 (RSSリーダー)	
.....	139
タイトル編集 (ページメモ)	
.....	131
タイマーロック.....	202
タイマーロックの設定変更を許可	
(管理者ロック).....	220
ダイヤルアップ設定.....	143
ダイヤルアップ設定の変更を許可	
(管理者ロック).....	219
ダイヤル発信 (操作ロック)	
.....	205
ダイヤルメモ.....	233
ダイヤルロック.....	202
ダウンロード (Web).....	117
ダウンロード (ソフトウェア更新)	
.....	276
ダウンロード (テンプレート)	
.....	90
タブ (Web).....	123/124/127
単語登録.....	64

ち

チェック.....	191/199
着信 (リモートロック).....	209
着信音.....	172/173
着信音設定 (位置情報).....	241
着信拒否.....	44/203
着信拒否全解除.....	203
着信拒否へ登録.....	45
着信設定.....	69/76
着信転送サービス.....	274
着信番号一覧 (リモートロック)	
.....	209/210
着信履歴.....	44/45
着信履歴 (ライトメール).....	93

着信履歴保存 (着信拒否).....	203
着信を電話帳内の番号に限定 (管理者ロック).....	217

つ

通常変換.....	60
通信中着信.....	235
通信中メール受信.....	235
通知許可パスワード.....	242
通知許可番号.....	242
通知不可能.....	48/270
通知不可能拒否.....	203
ツールバー.....	126/127
通話時間.....	44/238
通話時間目安表示.....	238

て

定型文.....	61/63
定型文一覧.....	320
ディスプレイ.....	30/180
ディスプレイ (サイズ).....	278
データ再生音.....	177
データ消去・初期化 (リモートロック).....	211/212
データ着信.....	270
データ通信.....	266
データ通信方式.....	266/268
データ発信.....	269
データ発信 (操作ロック).....	205
データフォルダ.....	158
テーブル.....	132
テキスト入力 (カメラ).....	152
テキスト入力 (データフォルダ)	164
テキストメール.....	80/84/87
デコラティブメール..	80/84/88
デスクトップモード.....	114/117
電源.....	36
伝言メモ.....	44/50
伝言メモ応答時間.....	51
伝言メモ設定.....	50
転送 (音声着信).....	274
転送 (メール).....	98/99
電卓.....	240
添付ファイル.....	80/86/98
テンプレート (メール).....	90
テンプレート保存.....	90
テンプレート読み込み.....	90
電話機応答.....	57
電話帳No.検索.....	74
電話帳閲覧 (操作ロック).....	205
電話帳検索.....	74
電話帳全文受信.....	263
電話帳登録.....	66
電話帳の閲覧を許可 (管理者ロック).....	221

電話帳の編集を許可 (管理者ロック).....	217
電話帳発信.....	75
電話帳呼出.....	70
電話番号 (ダイヤルアップ設定)	143
電話番号検索.....	74
電話を受ける.....	48
電話をかける.....	42

と

登録機器一覧.....	260
登録件数確認 (電話帳).....	75
登録件数表示 (カレンダー)	191
特殊効果.....	154
時計.....	40
ドメイン.....	82
撮り直し (カメラ).....	152
トリミング.....	165

な

ナイトモード.....	151
名前検索.....	74
名前表示.....	185
並び替え (カレンダー).....	191
並び替え (すぐ文字®).....	231
並び替え (定型文).....	63
並べ替え (Java™アプリ).....	247
並べ替え (RSSリーダー)	138/139
並べ替え (ガジェット).....	142
並べ替え (ブックマーク).....	129
並べ替え (ページメモ).....	131

に

日時設定.....	40
認証データ保存.....	133
認証パスワード (赤外線通信)	253/254
認証方式設定.....	109

ね

ネットワーク応答.....	57
---------------	----

は

配色設定.....	187
バイブレーション設定 (アラーム)	176
バイブレーション設定 (受信)	174/175
バイブレーション設定 (着信)	57/172/173
バイブレーション設定 (マナーモード).....	55

バイリンガル機能.....	187
パスワード (位置情報).....	242
パスワード (ダイヤルアップ設定).....	143
パスワード (メール).....	109/110
パスワード (リモートロック)	10

パスワード変更 (リモートロック).....	209
パソコン接続.....	268
バックアップ.....	249
バックアップの使用を許可 (管理者ロック).....	222
発信先一覧 (操作ロック)	205/206
発信先限定 (操作ロック).....	205
発信先限定へ登録.....	45
発信者番号通知.....	46
発信履歴.....	44/45
発信履歴 (ライトメール).....	93
発信を電話帳内の番号に限定 (管理者ロック).....	216
発信履歴の閲覧を許可 (管理者ロック).....	221
バッテリー.....	34
バッテリー交換.....	278
貼り付け.....	62

ひ

ビクトインフォメーション..	180
ビクト時計.....	40
ビクト表示エリア.....	30
日付指定 (アラーム).....	226
日付指定 (カレンダー).....	190
日付スタンプ設定.....	154
表示画面設定 (電話帳).....	75
表示切り替え (RSSリーダー)	138
表示切替 (データフォルダ)	169
表示切り替え (発信履歴/着信履歴).....	45
表示切り替え (メール).....	97
表示順設定.....	75
表示色変更 (カレンダー).....	190
表示モード	114/117/123/127
標準マナー.....	53

ふ

フィルタ (メール).....	103
フォト画質設定.....	148/151
フォト撮影.....	146
フォト設定.....	146/154
フォト編集.....	151/152

フォルダ作成 (Java™アプリ)	247
フォルダ作成 (ブックマーク)	129
フォルダ作成 (ページメモ)	131
フォルダ内全件削除 (ブックマーク)	129
フォルダ内全件削除 (ページメモ)	131
フォルダ内全件削除 (メール)	101
フォルダ名編集 (Java™アプリ)	247
フォルダ名編集 (メール)	101
不在着信	44
不在着信履歴	44
ブックマーク	118/128
ブックマーク一覧	118/128
ブックマークからのWEB接続に 限定 (管理者ロック)	218
ブックマーク登録	118
プッシュ信号	49
プライマリDNS	144
ブラウザ	113
振り分け設定	101
フルスクリーン (Web)	132
フレーム (Web)	114/124
フレーム (カメラ)	153
フレーム (データフォルダ)	164
フレックスチェンジ方式	266
プレビュー画面 (フォト撮影)	147/152
プロキシ設定	144
プロバイダーのEメール	110/143
プロパティ (RSSリーダー)	139
プロパティ (Web)	126
プロフィール	236
分計サービス	275
分計設定 (電話帳)	67
分計発信 (音声発信)	42/44/275
分計発信 (ダイヤルアップ設定)	143

へ

ページ設定 (Web)	126
ページ操作 (Web)	125
ページ内検索 (Web)	125
ページ内ジャンプ (Web)	125
ページメモ	130
ページメモ一覧	130
ページメモ保存	130
ベストエフォート	266/268

ヘッドセット/ハンズフリー機器	261
ヘルプ (Bluetooth)	265
ヘルプ (ダイヤルアップ設定)	144
編集 (Eメール)	91
編集 (ブックマーク)	129
編集 (ライトメール)	94
返信 (メール)	98
返信先アドレス	108
返信メール本文引用	106

ほ

ボイス通知	41/178
ポインタ	127/132/135
防水/防塵性能	12
ホーム	115/120/123
保護 (ページメモ)	131
保護 (メール)	105
補修性能部品	291
保証書	291
保存 (Web)	130
保存 (カメラ)	150/152
保存 (下書きEメール)	91
保存 (下書きライトメール)	94
保存 (送信待ちEメール)	91
保存 (ダウンロード)	117
保存 (添付ファイル)	98
保存 (テンプレート)	90
保存 (バックアップ)	249
保存データの持出を許可 (管理者ロック)	222
保存できるデータの種類	160
ポップアップブロック	133
保留 (ミュート)	49
ホワイトバランス	154
本体リセット	208

ま

マストストレージ	171
待受時間	34/278
マナー着信	57
マナートーク®	57
マナーモード	53

み

未送信BOX	81/91/94
ミュート (保留)	49

め

名刺タブヘコピー	77
メインメニュー	37
メール (操作ロック)	205
メールアドレス	82/109/110
メールサーバー設定	109/110

メール受信音鳴動時間	174
メール種別切り替え	90/94
メール照明	186
メール接続先	107
メール全件削除	101/105
メールの使用を許可 (管理者ロック)	218
メール表示	186
メールヘッダ表示	104
メールメニュー	81
メモ帳	229
メモリリセット	208

も

文字サイズ (Web)	126/127
文字サイズ (各機能画面)	186
文字サイズ (メール)	88/104
文字入力	58
文字入力メニュー	61
文字入力モード	58
モデム	268
モニター画面 (フォト撮影)	147/151

ゆ

有効画素数	278
ユーザーネーム	82
ユーザー名 (ダイヤルアップ設定)	143
ユーザーエージェント	133
ユーザ辞書	64
ユーザ非通知	48/270
ユーザ非通知拒否	203

よ

曜日単位変更	192
予測変換	60/64
予定タブヘコピー	196/199/200
呼び出し時検索設定	76
ヨミ検索	74

ろ

ライトメール (リモートロック)	209
ライトメール作成	92
ライトメール受信	95
ライトメール受信音	174
ライトメール受信音 (電話帳)	69
ライトメール送信	92
ライトメール送達確認音	106
ライトメール番号一覧 (リモートロック)	209/210
ランパ色 (電話帳)	69

ランプ色設定	184
ランプ設定	184
ランプ点灯	184

り

リサイズ (カメラ)	153
リサイズ (データフォルダ)	165
リセット	208
リセット (Web)	134
リモートロック	209
履歴 (Web)	120

る

累積通話時間	238
ルート証明書	134
留守番電話サービス	272

れ

レイアウト変更 (ガジェット)	141
連写	148/149/150
連続アラーム	227
連続アラームの解除	228
連続通話時間	34/278
連続待受時間	34/278

ろ

録音 (Myボイスメモ)	234
録音 (安全運転モード)	56
録音 (応答メッセージ)	51
録音 (音声メモ)	50
録音 (伝言メモ)	50
録音 (留守番電話)	272

わ

ワン切り	44
ワンタイムパスワード	143

English Quick Manual

Safety Precautions

Do not use a non-genuine battery or charging equipment other than option products.

Do not throw the battery in to a fire or heat. May cause rupturing, ignition, fire, or overheating.

For environmental protection, do not dispose of a used battery with ordinary refuse. Bring batteries to a WILLCOM PLAZA/WILLCOM COUNTER or to a shop participating in recycling.

Avoid extremely high or low temperatures and high humidity. (Use where temperature is from 5°C to 35°C and humidity is from 35% to 85%.)

Before Using

■ Installing the Battery

- 1** Press battery firmly in direction of arrows in the order ① → ② as shown

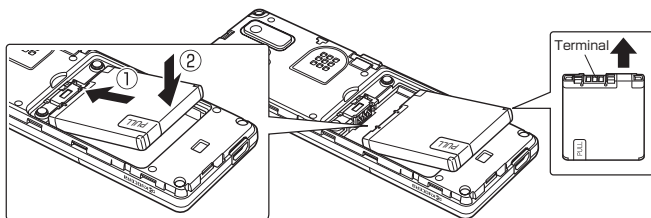

- 2** Press battery cover (inner cover) in direction of arrows in the order ① → ② as shown

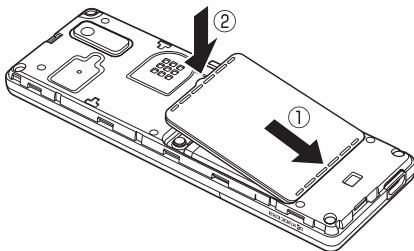

- 3** Press battery cover (inner cover) along edges in direction ① to firmly secure in direction ② so it is completely attached

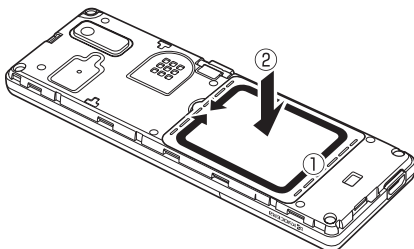

- 4** Align battery cover (outer cover) with unit, and press battery cover in direction of arrows

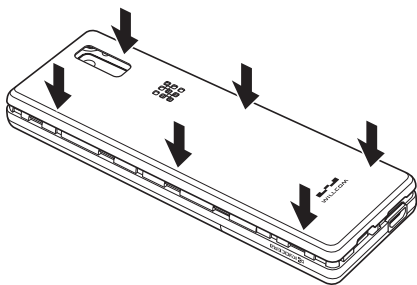

- 5** Press battery cover (outer cover) along edges in direction
① to firmly secure in direction
② so it is completely attached

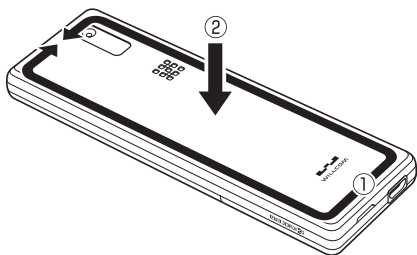

Recharging

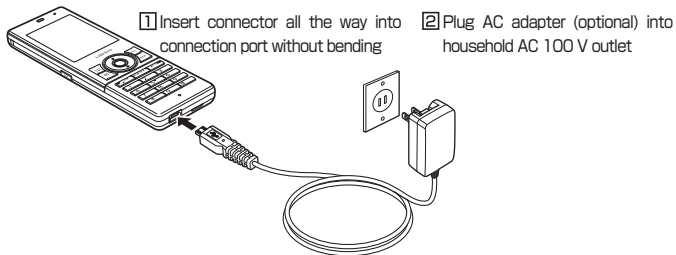

Parts

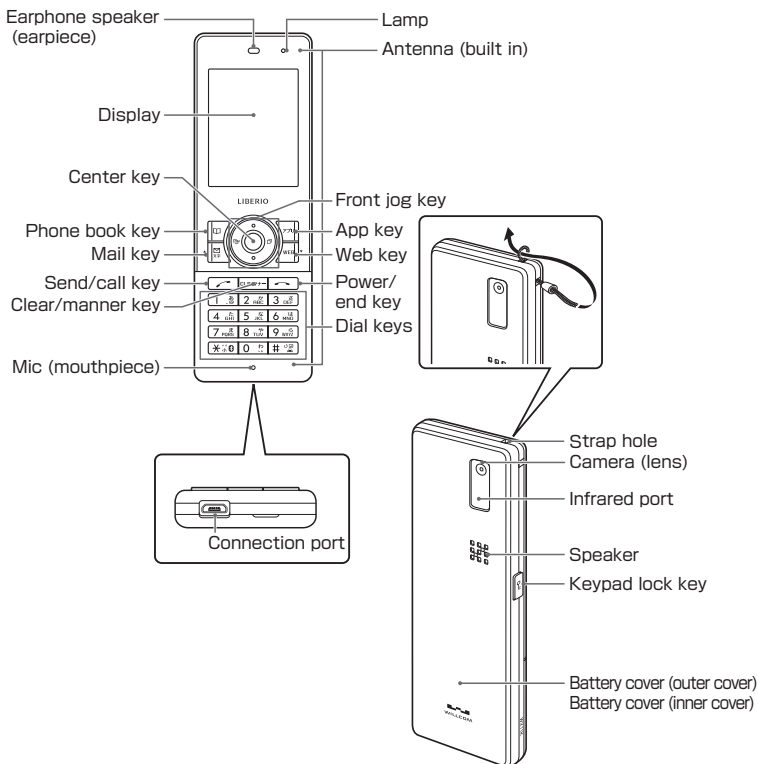

Key Operation

Center key

Press to make registrations/
settings for functions, or
to confirm a selected item.

Phone book key

Press to use the phone book.

Mail key

Press to use mail.

Send/call key

Press to make or accept a call.

Clear/manner key

Press to correct an entered character
or go back one operational step.
Also press to set マナートーク® (manner talk)/
a manner mode.

Front jog key

Press to move the onscreen cursor.
In standby, press to display dialed/
received call logs.

App key

Press to use Java™ apps.

Web key

Press to use the browser
(Internet).

Power/end key

Press and hold (at least 2 seconds)
to turn handset on/off. Also press to
end a call or function.

Dial keys

Press to enter a phone number or
characters.

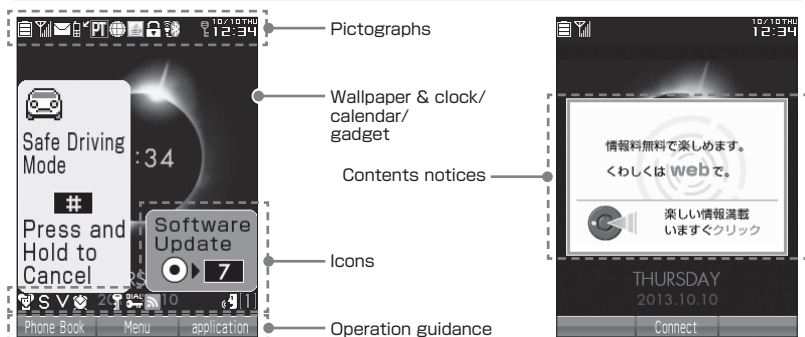

Display



Icon	Description
	Battery level
	Signal level
	Unread mail/e-mail at center
	New unanswered call
	Data communication indicator
	Bluetooth connected
	Bluetooth not connected
	Flashes while sending/receiving data
	SSL data communication
	Java™ app running
	Keypad locked
	Time indicator
	Standard manner mode
	Volume for incoming voice calls "OFF"
	Vibration for incoming voice calls "ON"
	Alarm set
	Secret mode
	Timer lock/dial lock
	Number of voice/message memos
	RSS reader activated
	Message memo set
	New voice/message memo
	Drive mode
	Software update required
	Contents notices





Basic Usage

■ Turning the Handset On/Off

Turn handset on	Press and hold  (at least 2 seconds)
Turn handset off	Press and hold  (at least 2 seconds)

■ Setting the Display Language (言語設定)

Set the language displayed on screen.

In standby screen   **3**  **8**  **1** “日本語” or **2** “English”

■ Setting the Clock (Date&Time Settings)

Set the date and time displayed in the standby screen.

In standby screen   **5**  **1**  Enter year (4-digit), month (2-digit), date (2-digit), time (24-hour),  **[Accept]**

■ Checking Handset Profile (Profile)

Register your profile.

In standby screen   **0**   **[View]**

■ Entering Text









■ Changing the text entry mode

In a text entry screen   Select entry mode

■ Entering text

Enter text with repeated presses of dial keys.

Example: entering “しゅうじつ”

In Kanji mode **3** two times “し”  **8** two times “ゆ”  ***** one time “ゆ”  **1** three times “う”  **3** two times “し”  ***** one time “し”  **4** three times “つ”   **[Decide]**

■ Converting kanji

Example: entering “きょう” and converting to “京”

In Kanji mode

1 **2** two times “き”  **8** three times “よ”  ***** one time “よ”  **1** three times “う”

2  **[Conversion]** , use   to select “京” ,  **[Decide]**

■ Entering symbols, fixed phrases, pictograms, emoticons

In a text entry screen Press  **[Menu]**

Select from the following items.

- Symbols
- Fixed Phrase
- Pictogram/Emoticons

■ Setting Sound/Vibrator for Incoming Voice Calls

In standby screen ▶ ▶

Select from the following items.

- Volume
- Ringtone
- Vibration Settings

Security

■ Changing the Handset Code (Change Handset Code)

In standby screen ▶ ▶ ▶ Enter Handset Code ▶ Enter new 4-digit code ▶

Enter new 4-digit code again

■ Setting Secret Mode (Secret Mode)

You can protect phone book information and schedule/TODO information from being viewed by others by registering secret information, so that they are not displayed in normal mode.

In standby screen ▶ ▶ ▶ Enter Handset Code ▶ "ON" or "OFF"

■ Setting Phone Numbers of Calls to Reject (Reject Numbers)

You can reject calls from specific numbers or numbers that are withheld by the caller. You can also set whether to play a message for the caller being rejected and whether to save the rejected call to the log.

In standby screen ▶ ▶ ▶ Enter Handset Code

Select from the following items and enter the number.

- Specified Number
- Specified Num. list
- Reject Withheld Number
- Reject Payphone Call
- Unavailable number
- Save Incom. History
- Clear Incoming Call Rejection

Phone

■ Making a Call

In standby screen Enter number, ▶ when call ends

■ Accepting a Call

When call arrives Press

■ Making a Call from the Dialed/Received Call Logs

In standby screen (Dialed) or (Received) ▶ Select logged call,

■ Making an International Call

■ Calling abroad from handset

Example: to call 212-123-△△△△ in the US

In standby screen

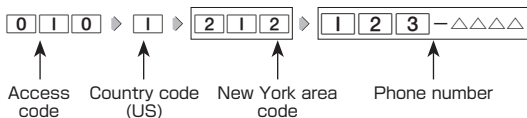

* If the other party's number begins with a "0", dial with the "0" omitted (some countries/regions excepted).

■ Calling to handset in Japan from abroad

Example: to call handset 070-△△△△-△△△△ from the US

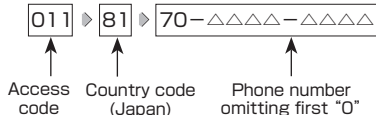

Mail

■ Creating and Sending E-mail

In standby screen

1 [Envelope] ▶ [4] "Create E-mail"

Select from the following items and enter information.

- From
- To
- Subject
- Attachment
- Text

2 Press [Send] [Send]

■ Reading Received E-mail

Standby screen (with new mail notice) After confirming new mail notice, [Select] or

[Envelope] ▶ Select mail to view from list of new mail, [OK]



The selected received mail is displayed.

■ Replying to Received E-mail

In Box (mail list)/received mail content screen [Fw] [Menu] ▶ [1] "Reply" or [2] "Reply All" ▶ Edit text ▶ [Send] [Send]

Phone Book

■ Registering to the Phone Book

In standby screen Press and hold  (at least one second) ▶ Select item to register ▶ Enter/select information ▶  [Save] or  [Save]

Camera

■ Capturing a Photo

Capture a photo using the camera's photo shoot (p.146).

In standby screen  ▶ Select "Camera" ,  [Select] ▶  "Photo shoot" ▶  [Shooting] ▶ Check preview of photo,  [Save]

■ Displaying a Captured Photo

In standby screen  ▶ Select "Data Folder" ,  [Select] ▶ Select folder,  [Select] (▶ Enter Handset Code)* ▶ Use  to select tab,  [To File] or  ▶ Select data,  [Play]

* When "プライベートフォルダ" (private folder) is selected.

Using Infrared Data Transfer

■ Sending/Receiving Data by Infrared

You can send and receive phone book and other information with another device that has an infrared communication function.

The method for sending and receiving profile information and phone number is described.

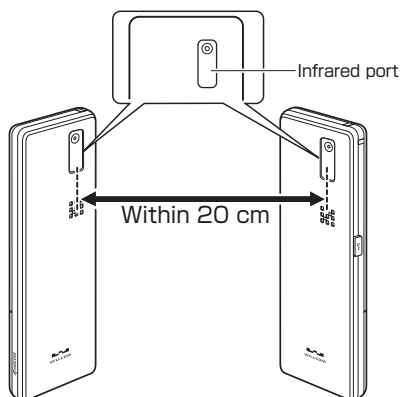

■ Sending Your Phone Number

In standby screen

- 1 Select "Infrared comm" , [Select] 2 "Send IrDA"
- 2 "Profile"
- 3 Press [Select]

■ Receiving Another's Phone Number

In standby screen

- 1 Select "Infrared comm" , [Select] "Receive IrDA"
- 2 Align infrared ports on handset and other device
- 3 Information is received "Yes"

WILLCOM Services

■ Voicemail Service (Subscription Required)

Inquire at a WILLCOM Service Center for details. To inquire at a WILLCOM Service Center, dial the following.

In standby screen 0

or

In standby screen 6

■ Call Forwarding Service (No Subscription Required)

This service forwards incoming calls to another phone if your handset is turned off, you are outside the service area, or you are in-call. You can set another WILLCOM phone, a landline phone, a cellular phone, etc. for where to forward calls. Inquire at a WILLCOM Service Center for details.

■ Split Billing Service (Subscription Required)

WILLCOM offers a "split billing service" that allows call charges to be split between two different parties to be billed. You can use this service such as to maintain business and private billing. Call charges that do not use the split billing service are billed to the subscriber (main biller), and call charges using the split billing service are billed to pre-registered split billers. Subscription beforehand is required to use this service. Inquire at a WILLCOM Service Center for details.

■ Entering a number with split billing to make a call

In standby screen Enter number [Dial Screen] * [Menu] Select "Split Bill" , "Split Bill(184)" , or "Split Bill(186)" , [Select]

* When "SuguMojji" (p.65) is "ON" .

Appendix

■ Bundled Items

- Unit (WX11K)
- Battery cover
- Lithium-ion battery (LB01KC)
- Instructions (warranty)

■ Main Specifications

Mass	Approx. 78 g (battery installed)	
Battery mass	Approx. 16 g	
Size (width x height x thickness)	Approx. 42 x 126.5 x 11.8 mm (excl. projections)	
Continuous standby time	Approx. 790 hours	
Continuous talk time	Approx. 11 hours	
Display	2.0 inches/240 x 320 dots	
Photographic element	CMOS	
Effective pixels	Approx. 310,000 pixels	
Bluetooth function	Supported version	Bluetooth standard: v2.1+EDR-compliant
	Output power	Bluetooth standard: Power Class 2
	Supported profiles	HSP/HFP/PBAP/SPP

LIBERIO

Bluetooth® iWnn

FontAvenue

Java POWERED

ACCESS™

NetFront® Mobile Client Suite

「LIBERIO」、「お知らせシェア」、「すぐ文字」、「しっかリンク」、「搬速メール」、「マナートーク」は京セラの商標及び登録商標です。

IrDA Protocol Stack [DeepCore® 3.0 Plus] © E-Gloaledge Corp. All Right Reserved.

日本語変換はオムロンソフトウェア（株）のiWnnを使用しています。
"iWnn"(c) OMRON SOFTWARE, Co. Ltd. 2013 All Rights Reserved.

本製品には、NECのフォント「FontAvenue」を使用しています。
FontAvenueは、日本電気株式会社の登録商標です。

本製品のTCP/IPは、図研エルミック株式会社のKASAGO TCP/IPを搭載しています。

Bluetooth®ワードマークおよびロゴは、Bluetooth SIG, Inc.が所有する登録商標であり、京セラ株式会社は、これら商標を使用する許可を受けています。

本製品は、株式会社ACCESSのNetFront Mobile Client Suiteを搭載しています。
ACCESS、ACCESSロゴ、NetFrontは、株式会社ACCESSの日本国、米国またはその他の国における登録商標または商標です。
© 2013 ACCESS CO., LTD. All rights reserved.

本製品の一部分に、Independent JPEG Groupが開発したモジュールが含まれています。

MascotCapsule® は株式会社エイチアイの日本国内における登録商標です。

Java and all Java based trademarks and logos are trademarks or registered trademarks of Oracle and/or its affiliates.

miniSDはSD-3C,LLCの商標です。

当製品には、イーソル株式会社のPrFILE®2、およびPrFILE®2 Unicode Interfaceが搭載されています。

FlashFX® Pro™ はDATALIGHT, Inc.の登録商標です。
FlashFX® Copyright 1998-2013 DATALIGHT, Inc.
U.S.Patent Office 5,860,082/6,260,156

MicrosoftおよびWindows、Windows Vista、Windows 7は、米国Microsoft Corporationの米国およびその他の国における登録商標です。

MacおよびMac OSは、米国および他の国々で登録されたApple Inc.の商標です。

「Yahoo!」および「Yahoo!」「Y!」のロゴマークは、米国Yahoo! Inc.の登録商標または商標です。

mixi及びmixiロゴは、株式会社ミクシィの登録商標です。

「NAVITIME」は株式会社ナビタイムジャパンの登録商標です。

Twitter及び、Twitterロゴは、Twitter,Inc.の登録商標です。

Information on OpenSSL

LICENSE ISSUES

The OpenSSL toolkit stays under a dual license, i.e. both the conditions of the OpenSSL License and the original SSLeay license apply to the toolkit.

See below for the actual license texts. Actually both licenses are BSD-style Open Source licenses. In case of any license issues related to OpenSSL please contact openssl-core@openssl.org.

OpenSSL License

Copyright © 1998-2011 The OpenSSL Project.

All rights reserved.

Redistribution and use in source and binary forms, with or without modification, are permitted provided that the following conditions are met:

1. Redistributions of source code must retain the above copyright notice, this list of conditions and the following disclaimer.

2. Redistributions in binary form must reproduce the above copyright notice, this list of conditions and the following disclaimer in the documentation and/or other materials provided with the distribution.

3. All advertising materials mentioning features or use of this software must display the following acknowledgment:

"This product includes software developed by the OpenSSL Project for use in the OpenSSL Toolkit. (<http://www.openssl.org/>)"

4. The names "OpenSSL Toolkit" and "OpenSSL Project" must not be used to endorse or promote products derived from this software without prior written permission. For written permission, please contact openssl-core@openssl.org.

5. Products derived from this software may not be called "OpenSSL" nor may "OpenSSL" appear in their names without prior written permission of the OpenSSL Project.

6. Redistributions of any form whatsoever must retain the following acknowledgment:

"This product includes software developed by the OpenSSL Project for use in the OpenSSL Toolkit (<http://www.openssl.org/>)"

THIS SOFTWARE IS PROVIDED BY THE OpenSSL PROJECT "AS IS" AND ANY EXPRESSED OR IMPLIED WARRANTIES, INCLUDING, BUT NOT LIMITED TO, THE IMPLIED WARRANTIES OF MERCHANTABILITY AND FITNESS FOR A PARTICULAR PURPOSE ARE DISCLAIMED. IN NO EVENT SHALL THE OpenSSL PROJECT OR ITS CONTRIBUTORS BE LIABLE FOR ANY DIRECT, INDIRECT, INCIDENTAL, SPECIAL, EXEMPLARY, OR CONSEQUENTIAL DAMAGES (INCLUDING, BUT NOT LIMITED TO, PROCUREMENT OF SUBSTITUTE GOODS OR SERVICES; LOSS OF USE, DATA, OR PROFITS; OR BUSINESS INTERRUPTION) HOWEVER CAUSED AND ON ANY THEORY OF LIABILITY, WHETHER IN CONTRACT, STRICT LIABILITY, OR TORT (INCLUDING NEGLIGENCE OR OTHERWISE) ARISING IN ANY WAY OUT OF THE USE OF THIS SOFTWARE, EVEN IF ADVISED OF THE POSSIBILITY OF SUCH DAMAGE.

This product includes cryptographic software written by Eric Young (ey@cryptsoft.com).

This product includes software written by Tim Hudson (tjh@cryptsoft.com).

Original SSLeay License

Copyright © 1995-1998 Eric Young (ey@cryptsoft.com)

All rights reserved.

This package is an SSL implementation written by Eric Young (ey@cryptsoft.com).

The implementation was written so as to conform with Netscapes SSL.

This library is free for commercial and non-commercial use as long as the following conditions are adhered to. The following conditions apply to all code found in this distribution, be it the RC4, RSA, lhash, DES, etc., code; not just the SSL code. The SSL documentation included with this distribution is covered by the same copyright terms except that the holder is Tim Hudson (tjh@cryptsoft.com).

Copyright remains Eric Young's, and as such any Copyright notices in the code are not to be removed.

If this package is used in a product, Eric Young should be given attribution as the author of the parts of the library used.

This can be in the form of a textual message at program startup or in documentation (online or textual) provided with the package.

Redistribution and use in source and binary forms, with or without modification, are permitted provided that the following conditions are met:

1. Redistributions of source code must retain the copyright notice, this list of conditions and the following disclaimer.

2. Redistributions in binary form must reproduce the above copyright notice, this list of conditions and the following disclaimer in the documentation and/or other materials provided with the distribution.

3. All advertising materials mentioning features or use of this software must display the following acknowledgement:

"This product includes cryptographic software written by Eric Young (ey@cryptsoft.com)"

The word 'cryptographic' can be left out if the routines from the library being used are not cryptographic related :-).

4. If you include any Windows specific code (or a derivative thereof) from the apps directory (application code) you must include an acknowledgement:

This product includes software written by Tim Hudson (tjh@cryptsoft.com) THIS SOFTWARE IS PROVIDED BY ERIC YOUNG "AS IS" AND ANY EXPRESS OR IMPLIED WARRANTIES, INCLUDING, BUT NOT LIMITED TO, THE IMPLIED WARRANTIES OF MERCHANTABILITY AND FITNESS FOR A PARTICULAR PURPOSE ARE DISCLAIMED. IN NO EVENT SHALL THE AUTHOR OR CONTRIBUTORS BE LIABLE FOR ANY DIRECT, INDIRECT, INCIDENTAL, SPECIAL, EXEMPLARY, OR CONSEQUENTIAL DAMAGES (INCLUDING, BUT NOT LIMITED TO, PROCUREMENT OF SUBSTITUTE GOODS OR SERVICES; LOSS OF USE, DATA, OR PROFITS; OR BUSINESS INTERRUPTION) HOWEVER CAUSED AND ON ANY THEORY OF LIABILITY, WHETHER IN CONTRACT, STRICT LIABILITY, OR TORT (INCLUDING NEGLIGENCE OR OTHERWISE) ARISING IN ANY WAY OUT OF THE USE OF THIS SOFTWARE, EVEN IF ADVISED OF THE POSSIBILITY OF SUCH DAMAGE.

The licence and distribution terms for any publically available version or derivative of this code cannot be changed. i.e. this code cannot simply be copied and put under another distribution licence [including the GNU Public Licence.]

本取扱説明書に記載の会社名・商品名は各社の登録商標または商標です。

本製品および付属品は、日本輸出管理規制（「外国為替及び外国貿易法」およびその関連法令）の適用を受ける場合があります。

また米国政府機関が定める米国輸出規制（Export Administration Regulations、およびその他の関連法令）、その他の国の法令等の適用を受ける場合があります。

本製品および付属品を直接的、または間接的とを問わず輸出および再輸出する場合は、お客様の責任および費用負担において必要となる手続きをお取りください。詳しい手続きについては経済産業省または米国商務省、その他関係機関へお問い合わせください。

京セラへのお問い合わせ

通信機器・操作方法に関するご相談、お問い合わせ

下記のような内容は京セラ通信お客様相談室にお問い合わせください。

- ・製品の仕様および使い方について
- ・USBドライバのインストール方法について

京セラ通信お客様相談室

ウィルコム電話・一般電話・携帯電話
などから

0120-500-349 (無料)

- ・受付時間：平日 9:00～18:00 土曜・日曜・祝日 9:00～17:00
- ・都合により休業する場合がございます。
- ・受付時間を予告なく変更することがありますのでご了承ください。
- ・IP電話 (050-XXXX-XXXX)からは接続できない場合があります。

- 京セラのお問い合わせ窓口ではご契約の変更、通話料金のお問い合わせ、電話機の紛失処理等の対応はできませんので、ウィルコムサービスセンターにお問い合わせください。

PHSの修理、オプション品に関するお問い合わせ

下記のような内容は京セラテクニカルサービスセンターにお問い合わせください。

- ・オプション品購入のご相談について
- ・修理のご相談について

京セラテクニカルサービスセンター

ウィルコム電話・一般電話・携帯電話
などから

0120-994-723 (無料)

- ・受付時間：9:00～12:00 13:00～17:00 (土・日・祝日定休)
- ・定休日以外に年末年始、ゴールデンウィーク、夏期休暇、設備点検日などは休業いたします。
- ・受付時間を予告なく変更することがありますのでご了承ください。
- ・IP電話 (050-XXXX-XXXX)からは接続できない場合があります。

- 修理に関するお問い合わせは、ウィルコムサービスセンターでも受け付けております。
- オプション品は下記からでもご購入いただくことができます。
- ・京セラホームページ
http://www.kyocera.co.jp/prdct/telecom/consumer/phs_op1.html
※商品代金のお支払いにウィルコムサポートコインはご使用できません。

ホームページからのお問い合わせ

機器に関するご相談、お問い合わせは、京セラホームページからも行えます。

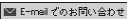
- ・京セラホームページ
<http://www.kyocera.co.jp/>
E-mailでのお問い合わせページ
サポート・お問い合わせを選択し、その他のお問い合わせから  を選択しお客様相談室ご質問のページに必要な事項を記入してお問い合わせください。

京セラのお問い合わせ窓口における個人情報のお取り扱いについて

ご相談、お問い合わせやオプション品のご注文の際に入手したお客様の個人情報をお客様の同意なしに業務委託先以外の第三者に開示・提供することはありません。(法令により定められた場合を除く)
お客様の個人情報は製品・修理・オプション品に関するご相談、お問い合わせやオプション品販売に関する業務のみ利用し、その他の目的では利用いたしません。

ウィルコムへのお問い合わせ

ウィルコムの総合サービスに関するお問い合わせ

下記のような内容はウィルコムサービスセンターにお問い合わせください。

- ・ご契約内容（加入・変更・引越等）
- ・月額基本料金・通話料等
- ・オプションサービス・修理のご相談について
- ・サービスエリア
- ・電話機の紛失
- ・その他、通信サービスについて

ウィルコムサービスセンター

総合窓口（通話料有料）

ウィルコムの電話/通信機器から

局番無しの151（有料）

一般加入電話・携帯電話などから

0570-039-151（有料）

・オペレーター対応時間：9:00～20:00（年中無休）

- ※「誰とでも定額」の無料対象になります。
- ※番号をよくお確かめのうえ、おかけください。

各種お手続き（通話料無料）

ウィルコムの電話/通信機器から

局番無しの116（無料）

一般加入電話・携帯電話などから

0120-921-156（無料）

・受付時間：自動音声応答にて24時間受付（年中無休）

- ※番号をよくお確かめのうえ、おかけください。

- お電話でのお問い合わせ・お手続きにはウィルコム電話番号とご契約時にお決め頂いた暗証番号（4桁）が必要です。
あらかじめご準備のうえ、お問い合わせ・お手続きをお願いいたします。
- オペレーターが受付した各種お手続きは、内容により手数料がかかります。

インターネットからのお手続き

コース変更/住所変更等はインターネット上でも行えます。

ウィルコムネットショップ「My WILLCOM」

<https://my.willcom-inc.com/>

店舗でのご相談、お手続き

ウィルコムプラザ・ウィルコムカウンターでも各種ご相談・お手続きを承っております。

最寄のウィルコムプラザおよびウィルコムカウンターは下記ウィルコムホームページのショップ検索で検索することができます。

事前に各店舗のお取り扱い業務とお持ちいただくものをご確認ください。

www.willcom-inc.com/go/shop/

京セラ株式会社

〒612-8501 京都市伏見区竹田鳥羽殿町6番地

<http://www.kyocera.co.jp/>

通信機器関連事業本部

〒224-8502 神奈川県横浜市都筑区加賀原2-1-1

<http://www.kyocera.co.jp/prdct/telecom/consumer/>