

取扱説明書

品番 WX310SA

このたびは、お買い上げいただき、
ありがとうございました。





ご使用前にこの取扱説明書をお読みのうえ、正しくお使いください。

なお、この取扱説明書には「保証書」もついていますので、大切に保管してください。

Please refer to the English Summary in the manual.



はじめに

ご確認ください	2
・ 本体および付属品	2
・ 公衆サービスについて	3
・ AIR-EDGEとは	3
・ 発信者番号通知	3
こんなことができます	4
目次	6
安全上のご注意	14
お取り扱い上のご注意	18
本書の読み方	20
・ 取扱説明書の読み方	20
・ 選択表示について	20
操作上のワンポイント	21
各部の名前とはたらき	22
・ マルチファンクションキーと     キーの使い方	24
ディスプレイの見方	26
・ ディスプレイのアイコン表示	26
・ サブディスプレイについて	29
こんなときはご利用になれません	32
本体の開閉動作について	33

ご確認ください

はじめに

ご確認ください

本体および付属品



電話機

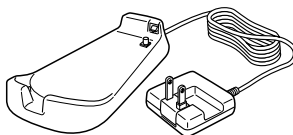

充電器



電池パック

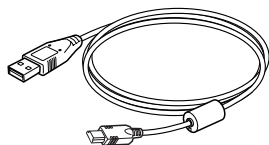

USBケーブル
USB (A) オス—USB (Mini-B) オス

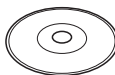

CD-ROM

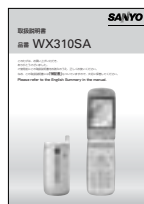

取扱説明書
(保証書付)

ご注意



- 本機をはじめてご利用になるときや長時間ご使用にならなかったときは必ず電池パックを満充電にしてからお使いください。

※付属品(充電器、電池パック)の別売は、お近くの販売店へお申し出ください。

公衆サービスについて

- 通信事業者と契約する必要があります。
契約申込されるときには、契約事務手数料がかかります。
また、契約申込後は、毎月の基本料金と通話料がかかり、通信事業者より請求させていただきます。

以下のような内容は、ウィルコムサービスセンターにお問い合わせください

- ご契約内容(加入・変更・引越等)
- サービスエリア
- 基本料金・通話料等
- 電話機の紛失
- オプションサービス
- その他、通信サービスについて

■ ウィルコムサービスセンター

受付時間：9:00～21:00(日・祝日を除く)

※一部のお問い合わせに関しては、受付時間外もコンピュータ音声にてご案内しております。

本機から：局番なしの116(無料)

一般加入電話・公衆電話から：0120-921-156(無料)

(携帯電話・PHSからもかけられます。)

■ ウィルコムのデータ通信に関してのお問い合わせ窓口

受付時間：9:00～21:00(日・祝日も受付)

本機から：局番なしの157(無料)

一般加入電話・公衆電話から：0120-921-157(無料)

(携帯電話・PHSからもかけられます。)

AIR-EDGEとは

低料金で快適なワイヤレスインターネット環境を実現するため、ウィルコムが提供する次世代のパケット通信^{*1}方式によるデータ通信サービスです。

※1：情報をパケット(小包)に分割し、パケット単位でやり取りするしくみ

発信者番号通知

「発信者番号通知」とは、発信者の電話番号を通話先に通知する機能です。

電話番号は通話先のディスプレイに表示されます。

- 本機からかけた場合 ○：表示する ×：表示しない
- 本機へかけた場合

発信元	通話先	ウィルコム の電話	一般加入電話 ^{*1}		携帯電話
			アナログ	ISDN	
本機		○	○	○	○

通話先	発信元	ウィルコム の電話	一般加入電話		携帯電話
			アナログ	ISDN	
本機		○	○	○	○

*1：NTTのナンバーディスプレイサービス対応の電話機をご利用で、同サービスにご加入の場合に表示されません。

- 「184」を付ければ…

ネットワーク上の設定および電話機自体の設定により発信者番号を「通知する」にしている場合でも、番号を一時的に通知しないことができます。通話先の番号の前に、「184」をつけてダイヤルすると、その通話に限り番号を通知しません。

こんなことができます

はじめるに

こんなことが出来ます

伸縮アンテナ・パワーサーチ P23、52

伸縮アンテナと内蔵アンテナを自動的に切り替えて常に最良の電波をキャッチするダイバーシティ方式と、よりよい電波をキャッチするパワーサーチで高性能を実現。

メール機能 P94、112

インターネットを経由して全角20,000文字の受信、全角5,000文字の送信ができるEメールや、全角45文字、半角90文字の送受信ができるライトメールを利用することができます。

データフォルダ P188

ダウンロードしたりメールに添付されたサウンドデータや画像データ、カメラで撮影した画像データ、録音データの保存や管理をすることができます。

ブラウザ P132

PCサイトを見ることができます。タブブラウザ対応で複数のサイトを同時に開くことができます。

Net Front ビューワー (ドキュメント、PDFビューワー) P210

Word、Excel、Power Point、PDFファイルを開覧することができます。

Java™アプリ P272

携帯アプリを利用できます。WebブラウザからのダウンロードやminiSDからデータを端末にインストールすることができます。

スケジュール・カレンダー P237

カレンダーを表示しスケジュールを確認できます。スケジュールを設定しておくこと指定した日時に待受画面に表示されます。

電話帳 P152

1件あたり3つの電話番号と3つのアドレス、メモ、画像、着信音、イルミネーションを登録できます。画像登録すると着信時に画面に表示されます。また時短検索など豊富な検索方法があります。

カメラ機能 P170

130万画素CMOSカメラで撮影した画像は、フレーム・スタンプ等で装飾したり、メールに添付して送信することができます。

2次元コード(QRコード) P183

2次元コード(QRコード)を読み取ることができます。読み取った情報は電話帳登録や該当するサイトへのアクセスに利用することができます。

miniSDメモ리카ード対応 P190

外部メモリとして256MBまでのminiSDメモ리카ードを利用することができます。
※本文中はminiSDと記載しております。

国際ローミング P279

本機を台湾、タイで使えます。(ご利用の際はウィルコムへのお申し込みが必要です。)

目覚まし P234

目覚まし設定を3件登録することができます。アラームを止めても5分おきに5回鳴るスヌーズ機能つきです。

日本語/英語の表示切り替え P232

ディスプレイの表示を、日本語・英語に切り替えることができます。

データ通信 P284

1xパケット、2xパケット、4xパケット、フレックスチェンジ方式と64kPIAFS(ベストエフォート方式)、32kPIAFSが利用できます。

音設定 P220

電話着信音・Eメール、ライトメール着信音の設定や、効果音の設定をすることができます。

プロフィール機能 P46

自分の電話番号の他、メールアドレスも確認できます。

※メールアドレスは登録が必要です。

サブディスプレイ P29

電話の着信時に、電話番号や名前が表示されます。メールや電話などの着信があったことを点滅でお知らせします。

ICレコーダ P263

音声の録音、再生ができます。

発信履歴・着信履歴・番号メモ P55

かけた電話番号とかかかってきた電話番号や通話中に保存した番号メモを各30件まで記憶し、簡単にかかけ直せます。

クイックサイレント P49

着信時、着信音とバイブ(振動)のみを停止させることができます。

ナישヨ通話 P53

小声で話しても相手には通常の声で伝わります。

マナーモード・オートサイレント P58、60

あらかじめ設定したキー確認音・バイブ(振動)・音量に、簡単操作で切り替えます。また、時間を設定し設定時間中は、着信音、バイブ、ディスプレイの点灯を停止することができます。

非通知ガード P50

発信者番号通知をしていない着信を非通知理由ごとに拒否できます。

着信拒否 P51

登録した電話番号からの着信を拒否します。

イヤホン自動応答 P61

平型のモノラルイヤホンマイクに対応しています。自動応答し本体を持たずに通話することができます。

通話録音・留守録音 P63、64

留守録音機能や、通話中の相手の声を録音できる通話録音機能が使えます。留守録音は応答のみ・応答&録音から選べます。

安全運転モード P67

運転中に電話がかかってきた時、出られない事を相手に伝えます。メッセージを録音することもできます。

短縮ダイヤル P165

短縮設定に登録すると短縮ダイヤルで簡単に発信することができます。10件まで登録可能です。

テブラ通話 P62

電話機を持たずに相手と通話ができます。

スピーカ受話 P62

背面のスピーカで相手の声が聞けます。

**トランシーバ通話、
電話帳・ブックマーク転送 P294、295、296**

対応機種2台以上でグループ登録すると、トランシーバ通話、電話帳・ブックマーク転送ができます。

目次

はじめに

ご確認ください	2
・本体および付属品	2
・公衆サービスについて	3
・A1R-EDGEとは	3
・発信者番号通知	3
こんなことができます	4
目次	6
安全上のご注意	14
お取り扱い上のご注意	18
本書の読み方	20
・取扱説明書の読み方	20
・選択表示について	20
操作上のワンポイント	21
各部の名前とはたらき	22
・マルチファンクションキーと	
 キーの使い方	24
ディスプレイの見方	26
・ディスプレイのアイコン表示	26
・サブディスプレイについて	29
こんなときはご利用になれません	32
本体の開閉動作について	33

お使いになる前に

電池パックを取り付ける	36
・電池パックの取り付けかた	36
・電池パックの取り外しかた	36
電池パックを充電する	37
・充電する	37
・充電時の注意	38
・満充電したときの利用可能時間について	38
・電池レベルについて	39
・電池パックの寿命について	39
電源を入れる・電源を切る	40
・電源を入れる	40
・電源を切る	40
待受モードについて	40
・待受モードの種類	40
・待受モードを変更する	41
機能を呼び出す	41
・  で機能を選択する	41
・機能番号を直接入力する	42
・機能一覧	43

番号通知を設定する	44
日時設定をする	45
・日付と時間を設定する	45
・表示位置を設定する	45
・日時自動補正を設定する	45
プロフィールを登録する	46
・プロフィールを登録する	46
・プロフィールを確認する	46

電話をかける・うける

電話をかける	48
電話をうける	49
・クイックサイレントを使う	49
・エニーキーアンスーの設定をする	50
非通知ガードを設定する	50
着信拒否を設定する	51
・着信拒否を登録する	51
・着信拒否の登録内容を編集する	51
・着信拒否の登録を削除する	52
パワーサーチについて	52
・待受中にパワーサーチする	52
・通話中にパワーサーチする	52
受話音量を調整する	53
・待受中に受話音量を調整する	53
・通話中に受話音量を調整する	53
ナイショ通話を設定する	53
・ナイショ通話を設定する	53
・通話中、一時的にナイショ通話にする	53
通話を保留にする	54
発信履歴・着信履歴・番号メモについて	55
・発信履歴・着信履歴・番号メモを表示する	55
・発信履歴・着信履歴・番号メモから 電話をかける	56
・発信履歴・着信履歴・番号メモから ライトメールを送信する	56
・発信履歴・着信履歴・番号メモから 着信拒否を登録する	56
・発信履歴・着信履歴・番号メモを削除する	56
相手が電話に出たことを振動で知らせる	57
通話中に番号をメモする	57
マナーモードを使う	58
・マナー登録をする	58
・マナーモードを設定する	59
・オートサイレント機能を設定する	60

イヤホンマイクを使う	61
・イヤホンマイクを接続する	61
・イヤホン自動応答を設定する	61
スピーカ機能を使う	62
・テブラ通話にする	62
・スピーカ受話にする	62
・テブラ通話/スピーカ受話の音量を調整する	62
通話録音を使う	63
・通話録音をする	63
・通話録音の保存先を設定する	63
留守録音機能を使う	64
・留守応答の設定をする	64
・着信中に留守応答に設定する	65
・待受から録音の内容を再生する	65
・メニューから録音の内容を再生する	66
・録音の内容を削除する	66
安全運転モードを使う	67
・安全運転モードの設定をする	67
・安全運転モードを利用する	67
・安全運転モード中の着信について	68
国際電話をかける	69

文字入力

文字を入力する	72
・文字入力画面について	72
・入力モードの選択	73
・各キー割り当て一覧	74
・文字入力キー一覧	75
・文字を削除する	77
・入力方法	77
・続けて同じ行の文字を入力する	77
・濁点(°)、半濁点(ˆ)の文字を入力する	78
・逆回りに文字を入力する	78
・文字をカナ英数に変換する	78
・漢字に変換する	79
・予測変換を使用する	80
・記号/絵文字を入力する	80
・記号一覧表	82
・絵文字一覧	83
・Web入力用絵文字一覧	83
データを引用する	84
表示する文字サイズを変更する	85
入力方法を変更する	86
ユーザー辞書を使用する	87
・ユーザー辞書を登録する	87

・ユーザー辞書を編集する	87
・ユーザー辞書を削除する	87
学習文字をクリアする	88
文字をコピー・カット・ペーストする	88
・文字をコピーする	88
・文字をカットする	88
・コピー、カットした文字を貼りつける(ペースト)	89
定型文を登録する	89
・文字入力中から登録する	89
・メニューから登録する	90
・登録した自作定型文を削除する	90
定型文を使う	91
アドレスを短縮キーで入力する	92

メールを使う

Eメールについて	94
インターネット設定をする	95
・ダイヤルアップ設定をする	95
・ダイヤルアップを初期化する	98
・接続モード設定を登録する	99
・接続モードを切り替える	100
・接続モードを初期化する	100
アカウント設定をする	101
・アカウントの設定を登録する	102
・アカウントの設定をリセットする	105
オンラインサインアップをする	106
オプション設定をする	107
・返信/転送時の引用文を設定する	107
・フォルダ表示を切り替える	107
Eメールを送信する	108
・Eメールを新規作成する	108
・Eメールにデータを添付する	109
・Eメールを送信せずに保存する	110
・Eメールをライトメールに変更する	110
Eメールを受信する	111
・Eメールを自動受信する	111
・Eメールを手動受信する	111
ライトメールについて	112
ライトメールを送信する	113
・ライトメールを新規作成する	113
・ライトメールにアニメ絵文字をつけて送信する	114
・作成したライトメールを確認する	114
・アニメ絵文字一覧	115

目次

・ライトメールを送信せずに保存する	117
・ライトメールをEメールに変更する	117
ライトメールを受信する	117
送信BOX/未送信BOXについて	118
・送信BOX/未送信BOXのメールを表示する	118
・編集してメールを送信する	119
・未送信メールを送信する	119
受信BOXについて	120
・受信BOXのメールを表示する	120
・フォルダ名を変更する	120
・振り分け設定をする	120
・振り分け設定を削除する	121
・受信メールに返信する	122
・受信メールを転送する	123
・メールを別のフォルダに移動する	123
受信、未送信、送信BOXから使える機能	124
・メールを削除する	124
・メールを保護する	125
・メールを並べ替える	125
・フィルタ機能を使ってメールを表示する	126
・メールのアドレスを表示する	127
・テキスト内容をコピーする	127
・添付ファイルを管理する	127
・メールのヘッダを表示する	128
・メールの文字サイズを変更する	128
・メール内容から発信/登録する	128

Webを使う

Webについて	132
・Webメニューを表示する	132
ブラウザを設定する	132
・ホームの設定をする	132
・表示の設定をする	132
・BGMの設定をする	133
・表示モードの設定をする	133
・スクロールの設定をする	134
・ズームの設定をする	134
・HTTPの設定をする	134
・設定の確認をする	136
・証明書を表示する	136
Webページを表示する	137
・ホームを表示する	137
・最後に表示したWebページを表示する	137
・ブックマークフォルダから表示する	137

・直接アドレスを入力して表示する	137
・入力履歴から表示する	138
・履歴から表示する	138
Webページ表示中の機能について	139
・ホームに設定する	139
・ページの設定をする	139
・ページの詳細を表示する	140
・ページメモに保存する	140
・ブックマークを登録する	140
・タブ機能を使う	141
・次のページに進む	141
・再読み込みをする	141
・検索をする	142
・翻訳をする	142
・Webページ内の画像を保存する	143
・Webページ内の文字をコピーする	143
・音量調節をする	143
・Webページの背景画像を保存する	143
・Webページ内の音楽を再生/保存する	144
・Webページ内から発信/登録する	144
入力履歴について	145
・入力履歴を表示する	145
・入力履歴のアドレスを編集する	145
・入力履歴を削除する	145
履歴について	145
・履歴を表示する	145
・履歴のアドレスを表示する	145
・履歴を削除する	145
ブックマークについて	146
・ブックマークリストを表示する	146
・ブックマークのアドレスを表示する	146
・ブックマークのタイトル・アドレスを編集する	147
・ブックマークフォルダ名を編集する	147
・ブックマークデータを削除する	147
ページメモについて	148
・ページメモリストを表示する	148
・ページメモリストのアドレスを表示する	148
・ページメモのタイトルを編集する	148
・ページメモを削除する	149
・ページメモを保護する	149
ファイルをダウンロード/ アップロードする	150
・ファイルをダウンロードする	150
・ファイルをアップロードする	150

電話帳

電話帳に登録する	152
・電話帳に登録できるデータ(入力順)	152
・電話帳機能を使う	152
・電話帳に新規登録する	152
・その他の機能から新規登録する	157
・その他の機能から追加登録する	157
・電話帳データを編集する	158
電話帳データを削除する	158
・一件削除する	158
・選択削除する	159
・全件削除する	159
各グループの設定をする	160
・グループ名を変更する	160
・グループの着信設定をする	160
・グループ名の設定をクリアする	161
電話帳データの表示を切り替える	162
・あかさたな一覧にする場合	162
・グループ一覧にする場合	162
・読み検索にする場合	163
・メモリNo.一覧にする場合	163
電話帳データを検索する	164
・電話番号から検索する	164
・メールアドレスから検索する	164
・時短検索を使う	164
電話帳から発信する	165
・電話帳から電話をかける	165
・電話帳からライトメールを送信する	165
・電話帳からEメールを送信する	165
・短縮番号から発信する	165
シークレットデータを一時表示する	166
・メニューから一時的に表示する	166
・電話帳から一時的に表示する	166
電話帳の登録件数を表示する	167
・メニューから表示する	167
・電話帳から表示する	167
電話帳をロックする	167
・電話帳をロックする	167
・電話帳のロックを解除する	167

カメラ

撮影する	170
・カメラご利用の前に	170
・撮影する	171
・撮影サイズを設定する	172
・撮影スタイルを設定する	172
撮影時の機能	173
・撮影モードを設定する	173
・連続撮影をする	173
・連続撮影画像を選択保存する	174
・連続撮影画像をインデックスまたは全保存する	174
・連続撮影画像を編集する	175
・アレンジ撮影をする	175
・編集撮影をする	176
・編集機能を使う	176
・セルフタイマーで撮影する	179
・撮影画質を設定する	179
・保存先を設定する	180
・フォト設定をする	180
・ヘルプ機能を使う	181
・保存容量を確認する	181
・データフォルダを確認する	181
撮影画像確認時の機能	182
・撮影画像を編集する	182
・ファイル名を変更する	182
・保存先を変更する	182
・撮影データをメールに添付する	182
2次元コードスキャナー機能を使う	183
・2次元コードを読み取る	183
・読みとった情報からできること	184
・2次元コードログを表示する	185

目次

データフォルダについて

データフォルダについて	188
・フォルダの種類	188
本体データフォルダとminiSDを切り替える	189
miniSDについて	190
・miniSDを装着する	190
・miniSDを取り外す	191
・miniSDデータフォルダの種類	192
・miniSDのバックアップメニューを使う	194
・バックアップ内容を復元する	194
・シークレットフォルダを表示する	195
・miniSDを初期化する	195
フォルダ内のデータを管理する	196
・表示・再生する	196
・詳細を表示する	196
・フォルダを新規作成する	197
・フォルダ名を変更する	197
・ファイル名/タイトル名を変更する	198
・データフォルダの容量を表示する	198
・フォルダを削除する	198
・本体内、miniSD内でデータを移動する	199
・本体とminiSD間でデータを移動する	200
・本体とminiSD間でデータをコピーする	201
データをメールに添付する	202
サウンド・録音データを設定音にする	203
画像データを壁紙に設定する	203
画像データを編集する	204
表示方法を切り替える	206
フォルダ内のファイルの表示順を変更する	207
データを削除する	208

ドキュメントビューワー・PDFビューワーについて

ドキュメントビューワー・PDFビューワーについて	210
ドキュメントビューワー・PDFビューワーを起動させる/終了させる	210
PDFファイル表示中の機能	211
・ページを移動する	211
・表示設定をする	211
・検索をする	212

・しおり一覧を表示する	212
・レイアウトを設定する	212
・ファイル情報を表示する	213
・ファイルを保存する	213
・ショートカット機能	213

Word/Excelファイル表示中の機能

・ページを移動する	214
・表示設定をする	214
・ファイルを回転させる	214
・検索をする	214
・ファイルを保存する	214
・ショートカット機能	215

PowerPointファイル表示中の機能

・スライドショーの実行	216
・スライドを移動する	216
・表示設定をする	216
・ファイルを回転させる	217
・ファイルを保存する	217
・ショートカット機能	217

音・バイブの設定

電話・メールの着信メロディを設定する	220
効果音を設定する	222
保留音を設定する	223

ディスプレイと表示

画面の設定をする	226
・壁紙を設定する	226
・画面の配色を設定する	227
・カレンダーを表示する	227
・メインディスプレイの設定をする	228
・サブディスプレイの設定をする	229
・省電力設定をする	230
・省電力設定の各機能の設定を変更する	230
画面表示を英語にする	232

目覚まし/スケジュール/カレンダー

目覚まし機能を使う	234
・目覚ましを登録する	234
・目覚まし設定をON/OFFに切り替える	236
・設定時刻になると	236
・アラームを止めるには	236
カレンダーについて	237
・カレンダーを表示する	237
スケジュール機能を使う	237
・スケジュールを登録する	237
・スケジュール音を設定する	239
・休日の設定をする	240
・スケジュールを編集する	240
・スケジュールをコピーする	241
・スケジュール登録数を確認する	241
・スケジュールを確認する	241
・設定時刻になると	242
・スケジュールを削除する(一件/当日全件)	242
・スケジュールを削除する(前日まで)	243
・スケジュールを削除する(全件)	243

セキュリティ機能

フリップロックを使用する	246
・フリップロックを設定する	246
・フリップロックを解除する	246
暗証番号を変更する	247
リモートロックを使用する	248
・リモートロックを設定する	248
・サブアドレス発信でリモートロックを起動させる	249
・ライトメール発信でリモートロックを起動させる	250
メモリについて	252
・メモリの使用状況を確認する	252
・メモリを全削除する	252
設定を初期状態に戻す	253
・すべての設定を初期設定に戻す	253
・すべてのデータを削除、初期化する	253
・リセット一覧	254

便利な機能

よく使う機能を登録する	262
・マイメニューに登録する	262
・マイメニューを表示する	262
・登録した機能を削除する	262
電卓を使う	263
ICレコーダを使う	263
・ICレコーダで録音する	263
・ICレコーダで再生する	264
・録音データのタイトル名を変更する	265
・録音データをEメールに添付する	265
・録音データを一件削除する	265
・録音データを選択削除する	265
・録音データを全件削除する	266
メモ帳を使う	266
・メモ帳に登録する	266
・メモ帳データを削除する	266
USB設定をする	267
・USBケーブルでの充電の設定をする	267
・USBデータストレージを利用する	267
ライトを使う	268
位置情報機能について	268
発信型機能を利用する	269
・位置情報通知を設定する	269
・ステータスコード付の位置情報をセンターに登録する	269
・位置情報だけをセンターに登録する	270
・位置情報を発信する	270
着信型機能を利用する	270
・センターから位置情報送出の要求があると	270
・位置情報送出要求受信時の着信音を設定する	271
・位置情報の自動送出を解除する	271
Java™アプリについて	272
・Java™アプリをインストールする	272
・Java™アプリを起動させる	272
・フォルダ選択中のメニュー	273
・Java™アプリ選択中のメニュー	273

目次

ウィルコムサービスを利用する

留守番／着信転送サービスについて	276
・留守番電話サービス（有料）	276
・着信転送サービス（無料）	276
・留守番電話／着信転送サービスの設定をする	277
・留守番電話センターに保存されたメッセージを聞く	277
・留守番電話センターに保存されたメッセージをメニューから聞く	278
料金分計サービスを使う（有料）	279
・料金分計で発信する	279
国際ローミングを使う	279
・使用国を設定する	279
・台湾での使用設定をする	279
・タイでの使用設定をする	280
・電話のかけ方	281

データ通信

データ通信をするには	284
・データ通信に必要なもの	284
・ウィルコムのデータ通信に関しての お問い合わせ窓口	285
・USBドライバのインストールについて	286
・本機とパソコンを接続する	287
・USBケーブルをはずす	287
通信設定をする	288
・データ通信方式を設定する	288
・データ通信中の着信設定をする	288
パソコンを使った通信をおこなう	289
・データ通信の発信	289
・データ通信の着信	289

グループモード

グループ登録する	292
・受信側として登録する	292
・送信側として登録する	292
・グループ名を変更する	293
登録したグループを削除する	293
トランシーバーク通話をする	294
・トランシーバーク通話を発信する	294
・トランシーバーク通話を受信する	294
グループ間でデータを転送する	295
・電話帳データを転送する	295
・電話帳データを受信する	296
・ブックマークデータを転送する	296
・ブックマークデータを受信する	297
グループリストを使う	297
・グループリストを登録する	297
・グループリストを編集する	298
・グループリストを削除する	298

OPERATION MANUAL

Safety Precautions	300
General Notes on Handling	304
Tips on Operation	306
Main Components and Functions	307
・How to Use Multifunction Key and Key	309
Viewing the Display	310
・Icons on the Display	310
・Sub Display	313
Charging the Battery	314
・Charging	314
・Precautions while Charging	315
Turning ON / OFF Power	315
・Turning ON Power	315
・Turning OFF Power	315
Calling up a Function	316
・Function List	316
Setting Date and Time	317
・Setting the Date and Time	317
・Setting the Display Position	317
Registering the Profile	318
・Registering the Profile	318
・Confirming the Profile	318

Making a Call	319
Receiving a Call	319
· Using Quick Silent	319
· Setting Any Key Answer	319
Outgoing / Incoming Call History	320
· Displaying Outgoing / Incoming Call History	320
· Placing a Call from Outgoing / Incoming Call History	320
Using Manner Mode	321
· Setting Manner Mode	321
· Activating Manner Mode	321
Using the Voice Mail Function	322
· Setting Voice Mail Answer	322
· Activating Voice Mail Answer during an Incoming Call	322
· Playing Back Recorded Data at Standby Display	322
· Playing Back Recorded Data with Menu Function	322
· Deleting Recorded Data	322
Making International Call	323
Inputting Characters	324
· Character Input Key List	324
· Inputting Symbols / Pictographs	326
Online Sign Up	326
Sending E-mail	327
· Creating New E-mail	327
Receiving E-mail	328
· Automatically Receiving E-mail	328
· Manually Receiving E-mail	328
Sending Light Mail	329
· Creating New Light Mail	329
Web	329
· Displaying the Web Menu	329
Displaying Web Pages	330
· Displaying Web Pages	330
· Displaying the Web Page That Was Displayed Last	330
· Displaying from Bookmark Folder	330
· Displaying by Entering an Address Directly	330
· Displaying from Entered History	331
· Displaying from URL History	331
Registering to the Phonebook	332
· Data That Can Be Registered in the Phonebook (Entry Sequenced)	332
· Using the Phonebook Function	332
· Registering an Entry in the Phonebook	332
Calling from the Phonebook	334
· Making a Call from the Phonebook	334
Taking Pictures	335



Help Function for Taking Pictures	335
· Using the Help Function	335
Using the 2D Code Scanner Function	335
· Read 2D Code	335
Data Folder	336
· Folder Type	336
Managing the Data in the Folder	337
· Display / Playback	337
Attaching Data to E-Mail	337
Setting Sound / Recorded Data to Function Sound	338
Setting Image Data to Wallpaper	338
Setting the Ring Tone for Call and Mail	339
Setting the Sound Effects	340
Setting the Screen Display to English	340
Voice Mail (Network Recording Function)	341
· Setting	341
· Playing Back Messages	341
Call Forwarding Service	342
· Setting	342
Specifications	343
Inquiry	344

● その他

故障？その前にちょっとこれを	346
アフターサービスについて	347
お問い合わせは	348
主な仕様	349
リサイクルについて	349
スペッカー一覧表	350
商標関連について	351
索引	352

安全上のご注意



- 「安全上のご注意」では、本機をご使用になる人や他の人々への危害や損害を未然に防止するために、守っていただきたい事項を記載してあります。
- 記載内容を無視して誤った使い方をしたときに生じる危害や損害の程度を以下のように説明しています。
- 次の表示の区分は、表示内容を守らず、誤った使用をした場合に生じる危険や損害の程度を説明しています。

 危険	この表示は、取扱いを誤った場合、「死亡または重傷を負う危険が切迫して生じることが想定される」内容です。
 警告	この表示は、取扱いを誤った場合、「死亡または重傷を負う可能性が想定される」内容です。
 注意	この表示は、取扱いを誤った場合、「損害を負う可能性が想定される場合および物的損害のみの発生が想定される」内容です。

- 次の表示の区分は、お守りいただく内容を説明しています。

 禁止	禁止(してはいけないこと)を示します。		
 分解禁止	分解してはいけないことを示す記号です。	 水ぬれ禁止	水がかかる場所で使用したり、水に濡らしたりしてはいけないことを示す記号です。
 ぬれ手禁止	濡れた手で扱ってはいけないことを示す記号です。	 接触禁止	触れてはいけないことを示す記号です。
 強制	強制(必ず実行していただくこと)を示します。		 電源プラグをコンセントから抜いていただくことを示す記号です。

危険

-  **充電器を火やストーブのそばなど高温になるところに置かないこと**
充電中に電池パックが発熱・液もれ・破裂し、火災・けがの原因となります。
-  **電話機の電源には、指定の電池パックを使用すること**
指定以外の電池パックを使用すると、電池パックが発熱・液もれ・破裂し、火災・けがの原因となります。
- **電池パックはこの電話機の電源だけに使用すること**
それ以外の電源に使用すると電池パックが発熱・液もれ・破裂し、火災・けがの原因となります。
- **充電器はこの電話機の充電だけに使用すること**
それ以外の電話機の充電に使用すると、電池パックが発熱・液もれ・破裂し、火災・けがの原因となります。
- **電池パックからもれた液が目に入ったときは、すぐにきれいな水で洗った後、医師の診断を受けること**
そのままにしておくと、失明の原因となります。

⚠ 危険



分解禁止

- **電話機・充電器を分解・改造・修理しないこと**
感電の原因となります。改造は電波法違反にもなります。

電池パックを取り扱うときは、次の点を守ること



禁止

- 分解・改造・修理しない。
- 火の中に入れてたり、加熱しない。
- 火やストーブのそばに置かない。
- 端子(金属部分)を針金などの金属類で接続しない。
また、金属製ネックレスなどと一緒に持ち運んだり保管しない。
- 直接ハンダ付けをしない。
- プラス(+)とマイナス(-)を針金などの金属類で接続しない。
守らないと、発熱・液もれ・破裂し、火災・けがの原因となります。

⚠ 警告



禁止

- **交通事故の原因となりますので、自動車およびバイクや自転車などの運転中は通話しないこと**

運転者が使用する場合は、駐車・停車が禁止されていない安全な場所に停止してから通話してください。自動車運転中の使用は、罰則の対象となります。



強制

- **通話するときには、周囲の安全を確認すること**
安全を確認せずに通話すると、転倒・交通事故の原因となります。
- **もし、使用中に煙が出ている、変なにおいがするなどの異常が発生したときは、すぐに電話機の電源を切り電池パックを取り出すこと**
そのまま使用すると、やけどの原因となります。販売店に修理をご依頼ください。

- **航空機の機内では使用しないこと**

電波が電子機器に影響を及ぼし、運行の安全に支障をきたす恐れがありますので、航空機の機内では電源を切り、本機を使用しないでください。

- **電車車内や病院内などの使用を禁止された区域では、電源を切ること**

電波により医用機器に影響を与える恐れがあります。

- **電源コードは家庭用交流100ボルトコンセントに接続すること**

それ以外のコンセントに接続すると火災や故障が発生する原因となります。

- **電池パックからもれた液が皮膚や衣服についたときは、すぐにきれいな水で洗い流すこと**

そのままにしておくと、皮膚に障害を起こす原因となります。

- **もし、充電中に煙が出ている、変なにおいがするなどの異常が発生したときは、すぐにACコードをコンセントから抜くこと**

そのままにしておくと、火災の原因となります。販売店に修理をご依頼ください。



電話プラグを抜く

安全上のご注意

⚠ 注意



禁止

- 小さなお子さまやペットがいるご家庭では、手の届かない所に保管することがや故障などの原因となります。
- 暑い場所(電話機45℃以上、充電器35℃以上)や寒い場所(電話機-5℃以下、充電器5℃以下)では使用しないこと
誤動作・故障の原因となります。
- 電話機や電池パックを直射日光の当たる場所や炎天下の車内など高温になる場所に置かないこと
電池パックの発熱・液もれ・破裂により、機器が変形・発火し、けがの原因となります。
- 振動、ほこりの多い場所に置かないこと
故障などの原因になります。
- 充電器に磁石および金属類を置かないこと
金属類が発熱し、やけどの原因となります。



水ぬれ禁止

- 電話機、充電器、電池パックを水などの液体のかかる場所や湿度の高い場所に置いたり、使用しないこと
電池パックが発熱し、やけどや故障の原因となります。充電器の発熱・破壊・感電・故障などの原因となります。
- 電話機や充電器、電池パックの近くに水などの液体の入った容器を置かないこと
液体がこぼれて電池パックにかかると、発熱し、やけどの原因となります。
万一、内部に水などが入った場合は、まず電話機の電源を切り、充電器の場合は電源プラグをコンセントから抜いて、販売店にご連絡ください。そのまま使用しますと、火災・感電の原因となります。



ぬれた手禁止

- ぬれた手で充電器のACプラグを操作したり電池パックを交換しないこと
感電・故障の原因となります。
- 寒い場所から暖かい場所に移し、露がついた場合は、自然乾燥してから使用すること
そのまま使用すると、誤動作・故障の原因となります。



強 制

- 不要になった電池パックは一般のゴミと一緒に捨てないでください。
電池パックを分別している自治体ではその規制に従って廃棄すること
不要となった電池パックは、端子にテープなどを貼り絶縁してから廃棄してください。
そのまま廃棄すると、金属類でショートし、発火の原因となります。



Li-ion

使用後は、最寄の販売店窓口等
にご持参頂くか、販売担当の者
にお渡し下さい。

知っておいてください

全てのキー操作を受け付けない場合は、電池パックを本体からはずして、約1分後電池パックを元通りに装着し(→36ページ)、もう一度最初から操作してください。この操作で消去・初期値に戻るデータがあります。操作の前に、「電池パックを取り付ける」(36ページ)の「注意」を参照してください。

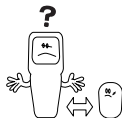

サービスエリア内でも電話がつかなくなったり、切れる場合は、場所を移してください。

- ビルの陰、金属製のドアやシャッターの近くなど、電波の弱くなる場所では使用できない場合があります。

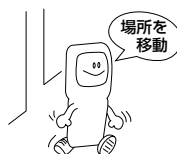

劇場・映画館、レストラン・ホテルのロビー、図書館、病院など、人の多い場所、静かな場所でのご利用は、まわりの方のご迷惑にならないよう注意してください。

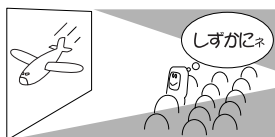

サービスエリア内で電波状態が良好である表示がディスプレイ表示されていても、発信した時に「ツーツー…」という音が鳴って使用できない場合は、回線が混みあっていますので少し待ってからお使いください。



お取り扱い上のご注意

- **電源コードを取り扱うときは、次の点をお守りください**
 - 折り曲げない ● 加熱しない ● 引っ張らない ● 傷つけない ● ねじらない ● 熱器具に近づけない守らないと、コードが破損し、故障・発火の原因となります。
- **電源コードをコンセントから抜くときは、コードを引っ張らないでください**
コードが破損し、故障・発火の原因となります。ACアダプタ部を持って抜いてください。
- **落としたり強い衝撃を与えないでください**
故障の原因となります。
- **水・海水などに浸さないでください**
故障の原因となります。本機は防水仕様ではありません。
- **アンテナに強い荷重を加えないでください**
アンテナは伸縮方式です。必要以上に無理に引っ張らないでください。破損の原因となります。また、アンテナに強い荷重を加えると折れの原因となります。アンテナ伸縮の正しい操作は23ページをご覧ください。
- **海上、海岸などでのご利用時には波しぶきや潮風などにさらさないようにご注意ください**
塩分によって装置内部が腐食することがあります。
- **ファクシミリ、パソコン、ワープロ、無線機、テレビ、ラジオ、ステレオ、冷蔵庫、電子レンジ、電気こたつ、蛍光灯、ドライヤー、カールブラシ、自動車、バイク、電車などの近くでのご使用はできるだけ避けてください**
それらの近くで使用すると、電話がつながらなったり、切れることがあります。
- **キャッシュカード、テレホンカードなどの磁気を利用したカード類を充電器、電話機に近づけないでください**
カード類が使えなくなることがあります。
- **汚れた場合は、乾ぶきしてください**
ベンジン・シンナーなどを使用すると外装や印刷が変質します。絶対に使用しないでください。
- **硬いものに当てたり、こすりつけたりしないでください**
塗装を損傷することがあります。
- **電池パックについて**
電池は消耗品です。使用できる時間が最初に比べて約半分程度になると交換時期です。詳しくは、39ページをご覧ください。

●盗聴について

本機は音声をデジタル処理したのち、電波を送信する方式です。したがって、電波が第三者によって傍受されても通話内容の漏えいを防ぐことができます。しかし、第三者が特殊手段を講じた場合には、盗聴を完全に防ぐことはできません。この点について十分配慮してご使用ください。

●待受時間について

サービスエリア内で公衆モードで本体を閉じた状態の待受時間は約500時間ですが、使用環境によっては短くなります。詳しくは38ページをご参照ください。

- 本商品の故障、誤動作、不具合あるいは停電等の外部要因によって通話などの機会を逃したために生じた損害等の純粋経済損害につきましては、当社は一切その責任を負いかねますので、あらかじめご了承ください

ご注意

- 本品は、総務省の技術基準に適合しています。
- 本品に付されている表示は、その証明マークです。
- 表示マークの付された製品を総務大臣の許可無しに改造して使用することはできません。改造すると法律により罰せられます。



本書の読み方

取扱説明書の読み方

はじめに

本書の読み方

機能タイトル
機能を示すタイトルです。

手順別メモ
手順別の補足事項です。

※ページによってはディスプレイ表示が記入されているものがあります。
(上部のアンテナビクトや公衆表示がある行は省略されています。)

イヤホンマイクを使う

平仮名をフリールイヤホンマイク(付属品)を使うと、電話番号を手で入力せずに登録することができます。

イヤホンマイクを接続する

1 イヤホンマイクケーブルを外す



2 イヤホンマイク端子に差し込む



- イヤホンマイク装着時、フリールイヤホンマイクを使った場合は音声が録音されませんが、録音は行われます。フリールイヤホンマイクを装着すると音声の録音が行われます。
- イヤホンマイク装着時の録音時にイヤホンマイクを抜くと、録音は行われず、録音された音声モード(フリール)での録音が行われます。

イヤホン自動応答を設定する

イヤホンマイクを差し込んでいる時に自動的に着信した電話、録音機を起動し、自動的に電話を応答できるように設定することができます。

1

2 [TONE]

3

4

5

6

7

8

9

10

11

12

13

14

15

16

17

18

19

20

21

22

23

24

25

26

27

28

29

30

31

32

33

34

35

36

37

38

39

40

41

42

43

44

45

46

47

48

49

50

51

52

53

54

55

56

57

58

59

60

61

機能概要
機能の内容を簡単に説明しています。

操作手順説明
順番に手順を説明しています。

操作補足説明
手順に従って操作した結果等を説明しています。

ご注意
注意事項をまとめています。

お知らせ
機能別の補足事項についてまとめています。

選択表示について

本書では下記のように表示しています。

- 選択中の項目 ……反転文字
- 選択できない項目 ……グレー表示

- カーソル ……■
- 点滅中の文字 ……■

(例)

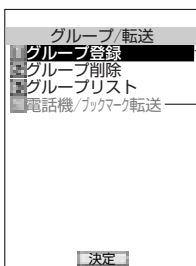

反転文字
グレー表示

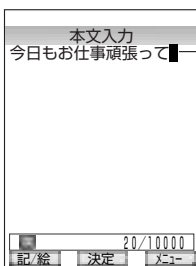

カーソル
点滅中の文字

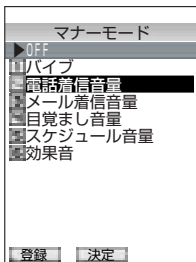
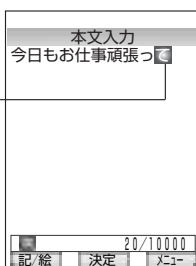

設定選択中にはカーソルを合わせた項目の現在の設定が表示されます。

例) 「電話着信音量」を「OFF」に設定している場合

操作上のワンポイント

1つ前の操作に戻りたいときは

CLR/Off を押すと、1つ前の操作に戻ります。

待受状態に戻りたいときは

Power を押すと、操作を中止して待受状態に戻ります。

※文字入力中に **Power** を押した場合は、「編集を中止しますか?」が表示されます。

「Yes」を選択し **Menu** を押してください。

編集を中止しますか?

Yes
No

お知らせ

- キー操作を10分間おこなわないと自動的に待受画面に戻ります。ただし、下記の場合は戻りません。
 - ・ データ通信中 (Web、メール含む)
 - ・ USBデータストレージ中
 - ・ 通話中
 - ・ データフォルダ内のサウンドデータ再生中
 - ・ 文字入力、画像編集
 - ・ ICレコーダ再生中
 - ・ Java™アプリ起動中
 - ・ ファイル操作中 (データの移動、コピー、バックアップ、削除中など)

設定・削除が成功すると

各機能の設定や削除が成功すると、成功音が鳴ります。

「効果音を設定する」の「成功/エラー音を設定する」(→222ページ)の設定が「OFF」の時は成功音は鳴りません。

設定の完了にスキップするには

設定中、画面下に **登録** ・ **完了** が表示されている場合、必要な項目のみを設定して、

Power を押すと設定を完了することができます。

数字キーで項目を選択する

項目選択画面や、メニュー選択が表示されたときに、**Cursor** でカーソルを移動して **Menu** で決定する方法の他に、直接項目番号を数字キーで入力して決定する方法があります。

この場合、画面に表示されていない項目番号でも存在する場合は、その項目番号を押して直接選択することができます。

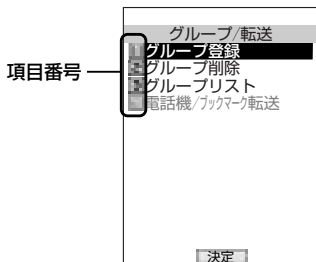

1 ¹ /	2 ² ABC	3 ³ DEF
4 ⁴ GHI	5 ⁵ JKL	6 ⁶ MNO
7 ⁷ PQR	8 ⁸ STU	9 ⁹ VWX

メニュー画面で対応するマスとキーの関係

※この場合 **1** で「メール」機能の画面に変わります。

各部の名前とはたらき

正面／開

受話口(レシーバー) ●

メインディスプレイ ●
(P26)

[メール]キー ●
メール機能や登録の完了、
各種機能の切替などに使います。
(P21、24、62、157)

[カメラ]キー ●
カメラモード起動時や文字入力
モードの切り替えに使います。
(P25、74、171)

[通話]キー ●
発信、着信のときに使います。
文字入力時に文字を逆回りに
変更します。
(P33、48、49、78)

[数字]キー ●
電話番号や文字の入力、機能を選択
するときに使います。(P75、86)

[X]キー ●
文字入力で濁点(・)や半濁点(゜)の
文字を入力する時に使います。
(P76、78)

[#]キー ●
安全運転モード設定時や、文字入力
で改行に使います。
(P67、76)

● [MENU]キー
メインメニューの呼び出しや、
決定などに使います。
(P24)

● [Web]キー
Webページへのアクセスや、各機能
サブメニューの表示などに使います。
(P24、84、132)

● [My]キー
マイメニューやパワーサーチ、
文字入力時の小文字／大文字切替
などに使います。
(P262、52)

● [マルチファンクション]キー
上下左右の位置を押すことで
いろいろな機能を選ぶことが
できます。
またカーソル移動にも使います。
(P24)

● [POWER]キー
電源を入れるときや電源を切る
とき、通話を切るとき、また、
操作を中止するときに使います。
(P40、74)

● [CLR/マナー]キー
通話中の保留／保留解除や入力
した文字や番号などの削除に
使います。
また、1つ前の操作に戻る時や、
マナーモードの起動／解除にも
使います。
(P54、59、74)

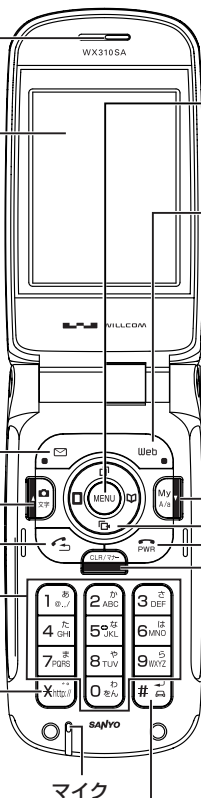

マイク

正面/閉

フラッシュ/ライト

カメラの撮影時やライトとしての使用時に点灯します。

(P180、268)

内蔵カメラ

こちらのレンズから撮影します。

スピーカー

着信音、警告音、設定完了音などが鳴ります。

サブディスプレイ

電話・メールの着信時、スケジュール・目覚ましのお知らせ時、通話中、充電時などに点灯・点滅します。

(P29、37、60)

伸縮式アンテナ

本機はアンテナを収納したままでも電話をかけたり受けたりできます。より良い状態で通話をするためにアンテナを伸ばしてお使いください。

伸ばしかた

カチッと止まるまで伸ばす

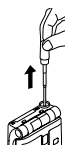

収納のしかた

曲がらないように下の方を持って止まるまでまっすぐ入れる

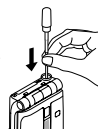

ご注意

アンテナに触れると、電波は弱まる特性を持っています。ご使用の際は、アンテナには触れないようにしてください。

送受信する電波が弱まりますので、金属製のストラップなどをアンテナに絡ませたりしないでください。



天 面

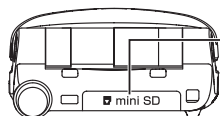

● **miniSDカバー**
(miniSDカードスロット)
miniSDを差し込んで使用することができます。
(P190、194)

底 面

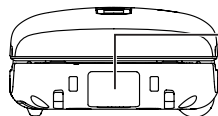

● **USB端子カバー**
(USB端子)
(P287)

背 面

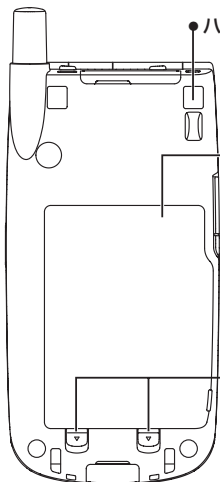

● **ハンドストラップ取付口**

● **電池パック**

● **イヤホンジャックカバー**
(イヤホンジャック)
イヤホンマイクを使ってハンズフリー通話ができます。
(P61)

● **電池パック付け外しノブ**
(P36)

側 面

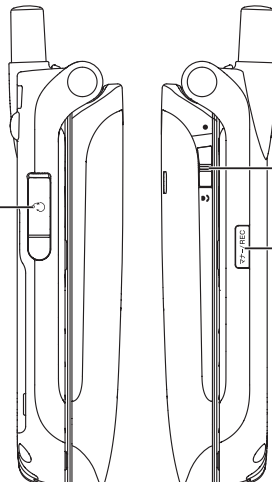

● **マクロスイッチ**
カメラの接写モード／通常モードを切り替えます。
(P170)

● **サイドキー**
マナーモードの設定や、ICレコーダの起動、通話録音ができます。
(P59、63、263)







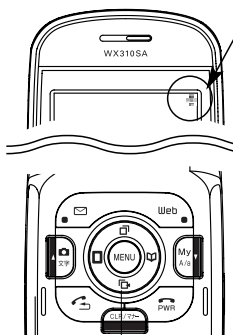

各部の名前とはたらき











マルチファンクションキーと キーの使い方

マルチファンクションキー

マルチファンクションキーを「上」「下」「左」「右」に押すことで、カーソルを移動させ検索、選択、調節、設定などの操作ができます。





操作中、ディスプレイの右上に     が表示されているときは、表示されている方向のマルチファンクションキーが使用できることを表しています。
※画面によっては     が表示されていなくても操作できる場合があります。
キーを押す方向を本書では下記のイラストで表現しています。
詳しくは各操作の説明をご覧ください。

画面表示							
イラスト							
押す方向	上	下	上下どちらを押してもよい場合	右	左	左右どちらを押してもよい場合	上下左右どちらを押してもよい場合

マルチファンクションキー

キー

操作中、画面下部に **新規** **決定** **メニュー** などの表示がされます。表示内容は操作によって様々ですが、右図の場合、 は **決定**、 は **配/絵**、 は **メニュー** に対応しています。

スクロールする

- メニュー画面、またはリスト表示中に、 のいずれかの方向キーを長押しすると、カーソルがスクロールされます。
(グレー表示の機能は選択できません。)

アイコン表示時

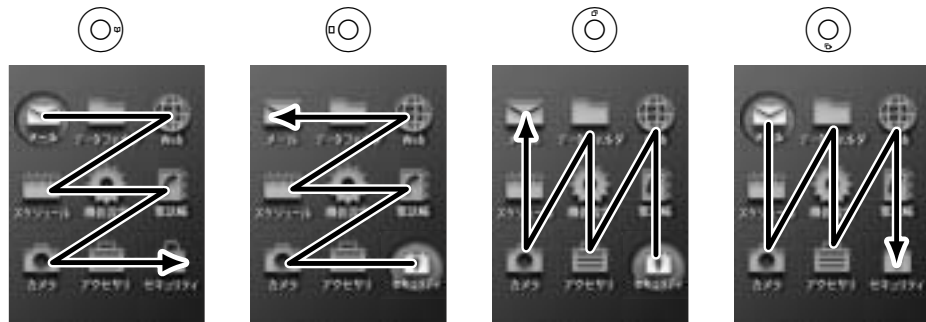

右にスクロールします。右下までスクロールした場合、再び左上にカーソルが戻ります。

左にスクロールします。左上までスクロールした場合、再び右下にカーソルが戻ります。

上にスクロールします。左上までスクロールした場合、再び右下にカーソルが戻ります。

下にスクロールします。右下までスクロールした場合、再び左上にカーソルが戻ります。

リスト表示時

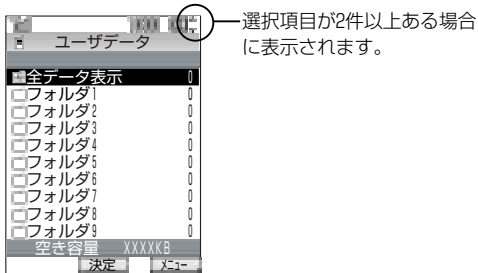

例) 「全データ表示」を選択中の場合

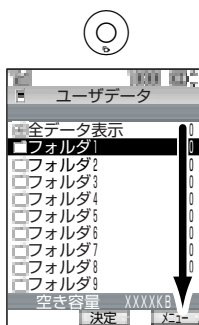

一行ずつ下に移動します。



一行ずつ上に移動します。



前のページ(前の10件)
の同じカーソル位置に
移動します。

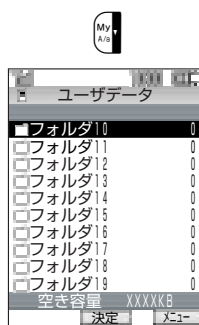

次のページ(次の10件)
の同じカーソル位置に
移動します。

お知らせ

- リストの項目が一画面で収まる場合は、・キーは無効です。
- スクロール中はキー確認音を設定していても鳴りません。
- 選択できない項目はグレー表示になりスキップします。

ディスプレイの見方

ディスプレイのアイコン表示

メインディスプレイ

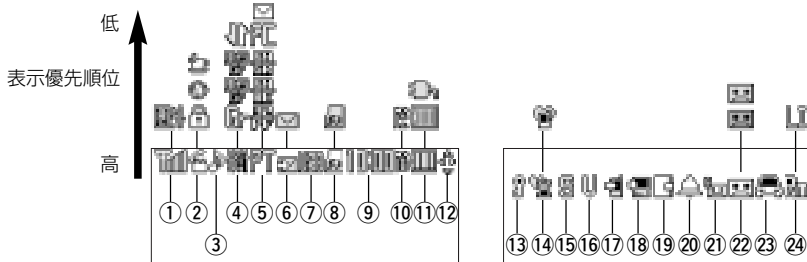

①電波状況



公衆モードのとき、電波状態を示します。の数が多ほど電波状態が良好です。

公衆モードで圏外るとき、データストレージ中に点灯します。

②通話・通信状況



押し中、呼び出し中、通話中のときに点灯します。



データ送受信中に点滅します。



SSL通信中は点灯、データ送受信中に点滅をします。



Java™アプリ起動時、起動中は点灯します。

③Webページ状況



現在表示しているWebページ上に音楽データがあるときに点灯します。

④待受モード状況



料金分計に設定すると点灯します。



待受モードをグループに設定すると点灯します。



待受モードを公衆／グループに設定すると点灯します。(PHSが青色)



待受モードをグループ／公衆に設定すると点灯します。(Grが青色)



待受モードを転送モードに設定すると点灯します。

⑤データ通信状況



1xパケット、2xパケット、4xパケット通信中に点灯します。



32kPIAFS通信中に点灯します。



64kPIAFSのベストエフォート通信中に点灯します。



64kPIAFSのギャランティ通信中に点灯します。



フレックスチェンジ方式(1xパケットと64kPIAFSの切替)通信中に点灯します。



未読(新着含む)メールがあるときに点灯します。

⑥メール受信状況



ライトメール、Eメール受信時にはアニメーション表示します。



サーバーにメールが残っているときに点灯します。

⑦USB接続状況

 USBケーブルでパソコン等と接続している時は点灯し、データ送受信中は点滅します。

⑧miniSDカード状況

 miniSDメモリーカードが差し込まれている時は点灯、書き込み中は点滅します。

 miniSDメモリーカード内のデータを閲覧中に点灯、書き込みまたは読み出し中は点滅します。

⑨時刻表示

 現在の時刻を表示します。

⑩USB充電状況

 USBケーブルでの高速充電中に点灯します。

 USBケーブルでの低速充電中に点灯します。

⑪電池レベル

 (青色) 電池の状態を表示します。

 十分にある  少ない  あまりない  ほとんどない

 (オレンジ) 充電中に点灯します。

 充電が必要な時に点滅します。

⑫カーソルキー

 現在使用可能なカーソルキーを表示します。

⑬フリップロック

 フリップロックON設定時に点灯します。

⑭マナーモード設定

 マナーモードON設定時に点灯します。

 オートサイレントON設定時に点灯します。

⑮サイレント設定

 マナーモードの各種着信音量OFF設定時に点灯します。

(オートサイレントON設定時は表示されません。)

⑯バイブレーション設定

 マナーモードの各種バイブON設定時に点灯します。(オートサイレントON設定時は表示されません。)

⑰不在着信状況

 不在着信があり、履歴を未確認である時に点灯します。

⑱データ通信の不在着信

 データ通信の着信に応答しなかった時に点灯します。

⑲未確認スケジュール状況

 通知設定をしている未確認スケジュールがある時に点灯します。

⑳目覚まし設定

 目覚まし設定ON時に点灯します。

ディスプレイの見方

はじめに

ディスプレイの見方

①センター留守電状況



留守番電話センターにメッセージがある時に点灯します。

②留守録設定



留守録設定ON時に点灯します。



(青色) 未確認の留守録音がある時に点灯します。



(オレンジ) 未確認の留守録音があり、録音可能時間が3秒未満になっている時に点灯します。

③安全運転モード設定



安全運転モードON設定時に点灯します。

④通信設定



国際ローミング機能ON設定時に点灯します。



位置情報機能ON設定時に点灯します。

お知らせポップアップ

着信などがあったことをポップアップを表示してお知らせします。

ポップアップ表示は、またはで一時的に非表示にすることができます。再表示する場合は、フリップを「閉」→「開」にしてください。

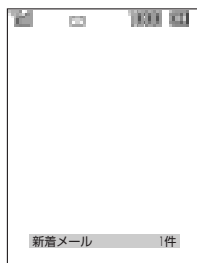

着信	××件	: 音声着信またはデータ通信に応答しなかった場合
新着メール	××件	: Eメールまたはライトメール受信完了後
センターメールあり		: サーバー上に未受信メールがある場合
留守録音	××件	: 本機の留守録音機能にメッセージがある場合
センター留守電あり		: 留守番ネットワークセンターにメッセージがある場合
スケジュール	××件	: 通知設定している未確認スケジュールがある場合

お知らせ

- いずれかのキーを押すと、ディスプレイのバックライトとキーライトが点灯します。ディスプレイの点灯時間は「メインディスプレイの設定をする」(→228ページ)で変更することができます。
- 液晶ディスプレイは非常に精密度の高い技術で作られています。画素欠けや常時点灯する画素がありますので、あらかじめご了承ください。
- 液晶ディスプレイの色は温度によりうすくなる場合があります。
- 電話機を開いている間はサブディスプレイは消灯し表示しません。
- メール、Java™アプリ、Web、ファイル参照中に画面がちらつく場合がありますが、ご使用上問題はありません。

サブディスプレイについて

本機を閉じたままでもサブディスプレイには下記のように表示され、着信／発信相手の確認等ができます。(フリップを開いている時は非表示になります。)

サブディスプレイのアイコン表示

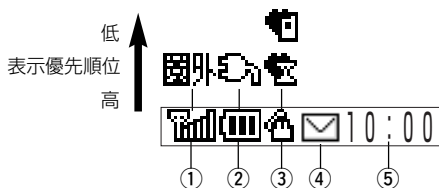

①電波状況



公衆モードのとき、電波状態を示します。

の数が多いほど電波状態が良好です。



公衆モードで圏外のとときに点灯します。
電波状態が良好なところまで移動してください。

②電池レベル



電池の状態を表示します。



充電必要時に点灯します。

③マナーモード設定&通話状況



通話中に点灯します。



マナーモードON設定時に点灯します。



オートサイレントモードON設定時に点灯します。

④メール受信状況

未読または新着メールがある時に点灯します。

⑤時刻表示

現在の時刻を表示します。

待受画面の切り替え



バックライト点灯時に (サイドキー)

待受時の警告表示

電池残量がなくなった時



電池が消耗すると が点灯し、バックライトが点滅します。

充電中



充電中は が表示され、現在の充電状態を表示します。

ディスプレイの見方

はじめに

ディスプレイの見方

電源ON/OFF表示

電源ON

Hello!

 10:00

「Hello!」が表示され、待受画面表示に切り替わります。

電源OFF

Good Bye!



「Good Bye!」が表示され、電源OFF状態になります。

着信・発信表示

※テララ通話時、フリップ閉時、イヤホンマイク装着時にフリップを閉じた場合

着信

フリップを閉じている時に着信した場合、下記の表示がされます。

0701234XXXX

相手の番号(電話帳に名前を登録している場合は、名前)を点滅します。

↓ 相手が切断

着信あり

「着信あり」が表示され、リマインダーが点滅します。

発信

発信時にフリップを閉じた場合、下記の表示がされます(イヤホン装着時)。発信の方法は、「電話をかける」(48ページ)を参照ください。

0701234XXXX

相手の番号(電話帳に名前を登録している場合は、名前)を点滅します。

通話中

  0:01

通話中は  と通話時間が表示されます。

イヤホンマイクの
スイッチを切る



通話終了

 10:45

通話が終了すると通話経過時間が表示され、待受に戻ります。

お知らせ

- 電話とメールの両方の着信があった場合は、**着信/メール** と表示されます。

通話録音表示

フリップを閉じている時に通話録音を起動した場合、下記のようになります。

通話中

  0:01

 (サイドキー)



録音時

  録音中

録音が始まると「録音中」が表示されます。

 (サイドキー)
または
録音可能秒数経過



録音終了

  録音完

録音が終了すると「録音完」の表示後通常通話へ戻ります。

留守録音表示

フリップを閉じている時に留守録音が起動した場合、下記ようになります。

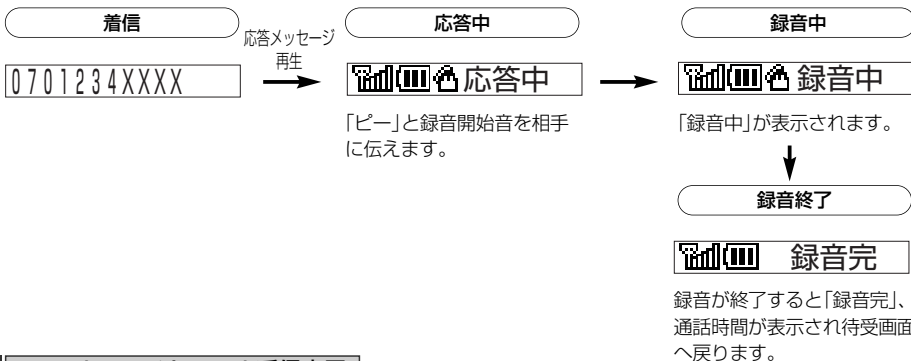
**Eメール、ライトメール受信表示**

フリップを閉じている時にメールを受信した場合、下記ようになります。

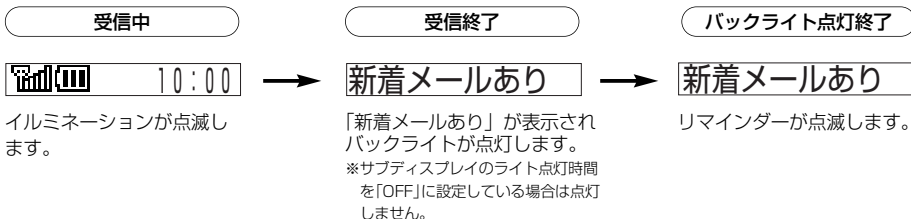
**お知らせ**

- 電話とメールの両方の着信があった場合は、「着信/メール」と表示されます。

スケジュール時

フリップを閉じている時にスケジュールで設定した日時になった場合、下記の表示がされ、設定によりスケジュール音が鳴り、パイプが振動します。

スケジュール 10:00

目覚まし時

フリップを閉じている時に目覚ましで設定した日時になった場合、下記の表示がされ、設定により目覚まし音が鳴り、パイプが振動します。

時間です 10:00

位置情報送出時

フリップを閉じている時に位置情報を送出した場合、下記ようになります。

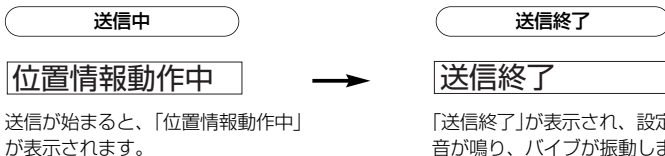

こんなときはご利用になれません

はじめに

こんなときはご利用になれません

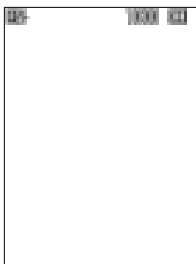



(公衆モードの場合)

サービスエリア外(または電波の弱い場所)にいます。

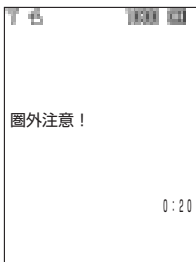
▶ の表示が消えるようにサービスエリア内(電波状態が良好なところ)に移動してください。





(公衆モードの場合)

通話中に電波状態が悪くなり通話が切れそうになると、が点滅し、「圏外注意!」を表示します。(メモ帳、番号メモの編集、通話録音時は圏外警告音とが点滅します。)Eメール、インターネット通信中に電波状態が悪くなった場合はの点滅のみで、メッセージ表示、警告音はありません。圏外になると直後に切断されます。

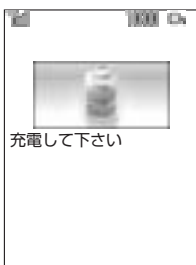
▶ 電波状態が良好なところまで移動してください。



充電して下さい

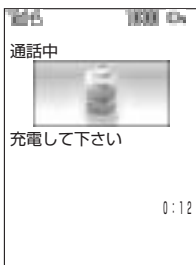

待受中に電池が消耗するとが点滅して、「充電して下さい」が表示され、「ピーピーピー…」という警告音が鳴ります。
◀以外の操作はできません。
◀を押すと、警告音を停止します。

▶ 電池パックを充電してください。
(→37ページ)



通話中

充電して下さい

通話中はが点滅して、「充電して下さい」が表示され、「ピーピーピー…」という警告音が鳴りますが、約3分程度通話することができます。通話中でも、メモ帳、番号メモの編集、通話録音時は充電警告表示はされずに、充電ピクトのみが点滅し、充電警告音が鳴ります。
◀キーを押すと、待受画面に戻ります。





▶ 電池パックを充電してください。
(→37ページ)

お知らせ

- 文字入力などがある編集画面や、確認ポップアップ画面中に充電切れによって電源がOFFされた場合、充電後再度電源をONした時に「編集中的数据があります 編集を再開しますか?」が表示されます。「Yes」を確定すると、電源OFF前の編集画面から続きを入力することができます。(メール、Java™アプリ)、Web、カメラ機能での文字編集、メモ帳編集(通話時含む)では上記の編集再開機能は使用できません。)
- 警告音は「効果音を設定する」(→222ページ)の圏外/充電警告音の設定を「ON」にしていないと鳴りません。

本体の開閉動作について

- 本体は、着信、通話、メールの送受信、データ通信中に開閉することによって下記の動作をします。

		開ける	閉じる
着信中		呼出しを続けます。  を押して電話を受けてください。 自動で電話を受けることはできません。	着信音・振動だけを停止することができません。(クイックサイレント機能(→49ページ)) 呼出し状態は続きますので  を押して通話に入ってください。
通話中		通話は継続されます。	通話が切断されます。
イヤホンマイク装着時	着信中 (イヤホン自動応答設定OFF時)	呼出しを続けます。  を押して電話を受けてください。 自動で電話を受けることはできません。	着信音・振動だけを停止することができません。(クイックサイレント機能(→49ページ)) 呼出し状態は続きますので  を押して通話に入ってください。
	着信中 (イヤホン自動応答設定ON時)	5秒間呼び出しを続けた後、自動応答します。	着信音・振動だけを停止することができません。(クイックサイレント機能(→49ページ)) 5秒間呼び出しを続けた後、自動応答します。

お使いになる前に

電池パックを取り付ける	36
・ 電池パックの取り付けかた	36
・ 電池パックの取り外しかた	36
電池パックを充電する	37
・ 充電する	37
・ 充電時の注意	38
・ 満充電したときの利用可能時間について	38
・ 電池レベルについて	39
・ 電池パックの寿命について	39
電源を入れる・電源を切る	40
・ 電源を入れる	40
・ 電源を切る	40
待受モードについて	40
・ 待受モードの種類	40
・ 待受モードを変更する	41
機能呼び出す	41
・  で機能を選択する	41
・ 機能番号を直接入力する	42
・ 機能一覧	43
番号通知を設定する	44
日時設定をする	45
・ 日付と時間を設定する	45
・ 表示位置を設定する	45
・ 日時自動補正を設定する	45
プロフィールを登録する	46
・ プロフィールを登録する	46
・ プロフィールを確認する	46

電池パックを取り付ける

お使いになる前に

電池パックを取り付ける

- 新しい電池パックはお近くの販売店でお買い求めください。
- 必要があるとき以外は、電池パックをはずさないでください。データや日時設定などが消える場合があります。

電池パックの取り付けかた

電池パックを取り付ける前にノブを下げしておく。

この段差に爪を掛けて矢印方向にノブをスライドさせてロックを解除する。



1 電池パックのツメを本体の凹部のガイドに差し込む

- 接続端子を引っ掛けないように注意して取り付けてください。

2 矢印の方向へ押す

3 電池パック付け外しノブを閉じる方向にスライドさせて固定する

3

このすき間に爪を入れて矢印方向にノブをスライドさせてロックする。

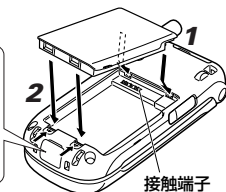

電池パックの取り外しかた

ご注意



- 電池パックを外す時は電源をOFFしてから外してください。

1 電池パック付け外しノブをスライドさせる

この段差に爪を掛けて矢印方向にノブをスライドさせてロックを解除する。



2 電池パックを引き上げる

- 引き上げにくい時は側面の突起に指をかけて引き上げてください。

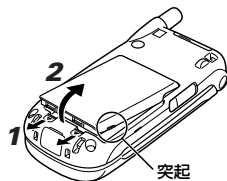

ご注意



- 購入時はメモリバックアップ用電池の充電が消耗している場合がありますので、十分充電してから本機をお使いください。
- 電池パックを外し、かつメモリバックアップ用電池が消耗した場合は、日付・時刻設定が初期値に戻ります。
※電池の消耗や故障・誤動作などでデータが消去されても、当社は責任を負いかねます。
大切な情報は、事前にメモなどにお控えください。



Li-ion

使用後は、最寄の販売店窓口等にご持参頂くか、販売担当の者にお渡し下さい。

電池パックを充電する

充電する

充電器使用の場合

充電のしかたは電池パックを本機に装着したまま、卓上充電器の上のせて行います。

1 充電器の電源プラグをAC 100Vコンセントに差し込む

2 本機を充電器に装着する

- 確実にのせてください
- 電話機のサブディスプレイが赤色点灯したことを確認してください。
- 充電時間は約2時間です。
(使用条件によっては充電時間に差が
あります。)
- 必ず付属の専用充電器をお使いください。

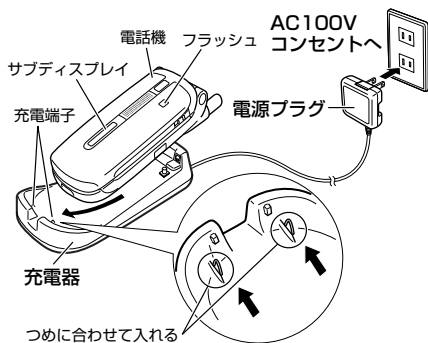



3 サブディスプレイが消灯すると、充電は完了です

※そのまま充電器に乗せたままでも問題はありません。

USBケーブル使用の場合

1 「本機とパソコンを接続する」(→287ページ)の手順 ① ~ ② で本機とパソコンを接続する

- 本機のサブディスプレイが赤色点灯します。
- 待受画面には「」または「」が表示されます。

2 サブディスプレイが消灯すると充電は完了です

- 充電時間は下記の通りです。
 - ・高速充電：約3時間
 - ・低速充電：約22時間(使用条件によっては充電時間に差が
あります。)

ご注意



- USBハブを使用しての充電には対応していません。必ずパソコンのUSBポートに直接接続してご使用ください。また、動作保証もいたしかねますのであらかじめご了承ください。
- 本機を充電器に乗せた状態でUSBケーブルを使用する場合は、先に本機へUSBケーブルを接続してから充電器に乗せてください。



お使いになる前に

電池パックを充電する

電池パックを充電する

お使いになる前に

電池パックを充電する

サブディスプレイ(赤)の表示	ディスプレイの表示	電池の状態
点灯	電源オン時  点灯 / 電源オフ時 —	充電中です
点滅	現在の電池状態を表示	異常 本体が充電器またはUSBケーブルに正しく装着されていません。 一度取りはずし正しく装着してください。それでもサブディスプレイが赤色点灯しないときは、電池パック、本体または充電器、USBケーブルの異常の可能性があります。販売店に修理をご依頼ください。
消灯	電源オン時  点灯 / 電源オフ時 —	充電を完了しました

お知らせ

- 充電中でも電話機の電源を入れておけば電話を受けることができます。ただし、充電時間は多少長くなります。
- USBケーブル、イヤホンマイクを接続中でも、充電することができます。
- 所定の充電時間を大幅に過ぎても充電が完了しない場合は、お買い求めの販売店へお申し出ください。
- 充電機や電話機の充電端子(金属部分)にほこりや汚れが付着している場合、正常に充電できない場合があります。電源をプラグからはずした後に乾いた布や綿棒で掃除をしてください。

充電時の注意

- 充電中、充電器やUSBケーブル、電話機があたたくくなる場合がありますが異常ではありませんのでそのままご使用ください。
- 充電器をご使用中、テレビ・ラジオなどに雑音が入るときは、充電器の電源を別のコンセントからとってください。また、テレビ・ラジオなどのアンテナから遠ざけてください。
- はじめてお使いになるときや、長時間ご使用にならなかった電池パックを充電したときは初回の充電時間が長くなる場合があります。
- 満充電後、充電器から取り外し再度充電をおこなうと、再びサブディスプレイのバックライトが点灯し、その後消灯します。

満充電したときの 利用可能時間について

一度も通話や操作をせずに、連続して待受状態を保った場合を連続待受時間、ずっと通話だけを行った場合を連続通話時間と呼び以下のようになります。

利用可能時間	
連続通話時間 (公衆モード)	約6時間
連続待受時間 (公衆モードで 本体を閉じた状態)	約500時間

- 連続通話時間は、静止状態で電波状態が安定した場所で測定した値です。
連続通話時間や連続待受時間は、使用場所の電波状態や、機能の設定内容により短くなります。
- 電池パックの利用可能時間は、25℃で電波が安定した状態で算出した当社計算値のため、使用環境によっては使用時間が短くなります。特に以下の環境では電池の消耗が早くなります。
 - ・電波の弱い場所やサービスエリア外、低温高温下でのご利用(低温下では特に使用可能時間が短くなります。電池の性能は一時的に低下しますが、常温に戻れば回復します。)

- ・ 電話帳・メールなどの文字入力やインターネット、カメラ機能等を使用した場合
- ・ バックライトの点灯時間を長くしたり、キーライト点灯、通話中点灯をONに設定した場合
- ・ USBケーブルを使用して、他の機器と接続した場合
- ・ 本体を開いたままの状態や操作中の画面を表示しつづけた場合
- ・ 省電力設定をしていない場合
- ・ 待受画面に戻さずフリップを閉じている場合

電池パックの寿命について

- 電池は消耗品です。充電、放電を繰り返すうちに使用できる時間が短くなります。使用できる時間が最初に比べて約半分になったときは電池パックの交換時期です。
- 満充電した状態で、長時間使用せずに保管すると、電池パックの寿命が短くなります。
- 電池パックは使用しなくても長期保存しておくも徐々に放電していきます。月に約10～20%、半年で約50%の自然放電をおこないます。1年以上放置した場合、使用不可能になることがあります。
- 新しい電池パックはお近くの販売店でお買い求めください。

電池レベルについて

本機の電池レベルは、ご使用の時間経過とともに次のように変化します。

ディスプレイのレベル表示と案内表示をご確認のうえ、充電または電池交換の目安にしてください。

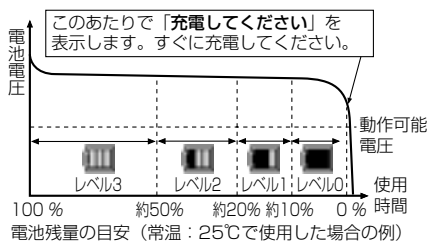

- | | | | |
|--|-------|---|--------|
|  | 十分にある |  | あまりない |
|  | 少ない |  | ほとんどない |

- 上記の電池レベル表示は目安です。使用環境によってはレベル表示が変動することもあります。(低温高温下ではレベル1を早めに表示します。)

三洋製PHSよりお買い替えのお客様へ…
レベル1、2、3における電池残量の%値がH-SA3001Vより変更されました。以前より早くレベル2、1を表示しますが異常ではありません。

電源を入れる・電源を切る

ご購入後はじめてお使いになるときや、長期間ご使用にならなかったときは、必ず充電してからご使用ください。

電源を入れる

1 (2秒以上長押し)

成功音が鳴ってバックライトが点灯し、アニメーション画像が表示された後、待受画面が表示されます。

電源を切る

1 (2秒以上長押し)

アニメーション画像が表示された後、完全に電源がOFFされます。

待受モードについて

本機(WX310SA)は、4種類の待受モードがあります。

待受モードの種類

公衆モード

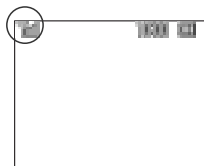

公衆基地局(アンテナ網)があるサービスエリア内で、ウィルコム®の電話機として通話やメールの送受信などができます。

グループモード

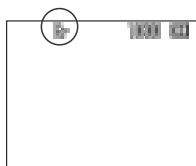

グループ登録対応電話機を使ってグループ登録すると、トランシーバー通話ができます。

※公衆発着信はできません。

公衆/グループ、グループ/公衆モード

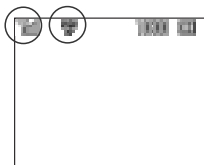

公衆とグループ、2つのモードで同時に待ち受けることができます。

⑤長押しで優先するモードの切り替えができます。

転送モード

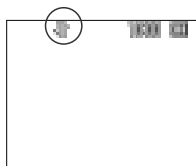

グループ登録している相手に電話帳・ブックマークを転送するときに使います。

※公衆発着信はできません。

機能呼び出す

お使いになる前に

待受モードにこしつて／機能を呼び出す

待受モードを変更する



「待受モード設定」画面が表示されます。
※現在の設定が選択されています。



「設定しました」が表示されます。
※グループ登録をしていない場合「グループ」「公衆／グループ」「転送」はグレー表示になります。

ご注意



- グループモードと転送モードは、グループ登録をしたグループ間でのみ使用できます。(→292ページ)

お知らせ

- 待受画面から を押して設定することもできます。

各機能呼び出すには、 で選択するか、機能番号を直接入力します。

で機能を選択する



メインメニュー画面が表示されます。



選択された機能アイコンに枠が移動し動画が動きます。



選択されたメニュー画面が表示されます。

例)「アクセサリ」を選択した場合

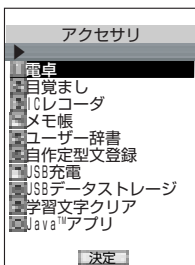

選択された機能画面が表示されます。

例)「電卓」を選択した場合





機能呼び出す

お使いになる前に

機能呼び出す

お知らせ

-  を長押しすると、それぞれの方向へスクロールします。長押しを中止すると、スクロールは止まります。(→24ページ)
- メニュー画面は、 を押しごとにデザインが変更されます。

(Hole)



(Silent)



(Clock)



機能番号を直接入力する

1



メインメニュー画面が表示されます。







2





数字キーを使って、メニュー番号を入力

指定した機能画面が表示されます。











※例) 「言語選択」    を入力した場合

お知らせ

- メインメニューの数字キー割り当ては、右図のようになっています。直接入力で選択する場合、 を押しと  「メール」、 を押しと  「データフォルダ」の画面に移ります。



1 	2 	3 
4 	5 	6 
7 	8 	9 

機能一覧

機能(直接機能を選択する方法)

機能	操作	参照頁
プロフィール	① MENU ② 0	46
メール	① MENU ② 1	
受信BOX	① MENU ② 1 ③ 1	120
送信BOX	① MENU ② 1 ③ 2	118
未送信BOX	① MENU ② 1 ③ 3	118
Eメール受信	① MENU ② 1 ③ 4	111
Eメール作成	① MENU ② 1 ③ 5	108
ライトメール作成	① MENU ② 1 ③ 6	113
Eメールアカウント設定	① MENU ② 1 ③ 7	102
オプション	① MENU ② 1 ③ 8	107
オンラインサインアップ	① MENU ② 1 ③ 9	106
データフォルダ	① MENU ② 2	188
Web	① MENU ② 3	
公式サイト	① MENU ② 3 ③ 1	132
ホーム	① MENU ② 3 ③ 2	137
ブックマーク	① MENU ② 3 ③ 3	146
インターネット検索	① MENU ② 3 ③ 4	142
履歴	① MENU ② 3 ③ 5	145
ページメモ	① MENU ② 3 ③ 6	148
Webページを開く	① MENU ② 3 ③ 7	137
オプション	① MENU ② 3 ③ 8	132
スケジュール	① MENU ② 4	237
機能設定	① MENU ② 5	
音設定	① MENU ② 5 ③ 1	
着信設定	① MENU ② 5 ③ 1 ④ 1	220
効果音選択	① MENU ② 5 ③ 1 ④ 2	222
保留音選択	① MENU ② 5 ③ 1 ④ 3	223
日時設定	① MENU ② 5 ③ 2	
日時設定	① MENU ② 5 ③ 2 ④ 1	45
日時表示設定	① MENU ② 5 ③ 2 ④ 2	45
日時自動補正	① MENU ② 5 ③ 2 ④ 3	45
画面設定	① MENU ② 5 ③ 3	
壁紙設定	① MENU ② 5 ③ 3 ④ 1	226
画面配色	① MENU ② 5 ③ 3 ④ 2	227
カレンダー設定	① MENU ② 5 ③ 3 ④ 3	227

機能	操作	参照頁
メインディスプレイ	① MENU ② 5 ③ 3 ④ 4	228
サブディスプレイ	① MENU ② 5 ③ 3 ④ 5	229
省電力設定	① MENU ② 5 ③ 3 ④ 6	230
言語選択	① MENU ② 5 ③ 3 ④ 7	232
マナー/留守電	① MENU ② 5 ③ 4	
マナー登録	① MENU ② 5 ③ 4 ④ 1	58
受話音量	① MENU ② 5 ③ 4 ④ 2	53
ナイショ設定	① MENU ② 5 ③ 4 ④ 3	53
通話録音設定	① MENU ② 5 ③ 4 ④ 4	63
留守録音設定	① MENU ② 5 ③ 4 ④ 5	64
留守録音再生	① MENU ② 5 ③ 4 ④ 6	66
留守番電話(NW)	① MENU ② 5 ③ 4 ④ 7	277
安全運転モード設定	① MENU ② 5 ③ 4 ④ 8	67
通信設定	① MENU ② 5 ③ 5	
待受モード設定	① MENU ② 5 ③ 5 ④ 1	41
グループ/転送	① MENU ② 5 ③ 5 ④ 2	292
位置情報通知	① MENU ② 5 ③ 5 ④ 3	269
インターネット設定	① MENU ② 5 ③ 5 ④ 4	95
データ通信設定	① MENU ② 5 ③ 5 ④ 5	288
国際ローミング	① MENU ② 5 ③ 5 ④ 6	279
発着信設定	① MENU ② 5 ③ 6	
非通知ガード	① MENU ② 5 ③ 6 ④ 1	50
着信拒否登録	① MENU ② 5 ③ 6 ④ 2	51
番号通知設定	① MENU ② 5 ③ 6 ④ 3	44
発信先応答通知	① MENU ② 5 ③ 6 ④ 4	57
エニーキーアンサー	① MENU ② 5 ③ 6 ④ 5	50
イヤホン自動応答	① MENU ② 5 ③ 6 ④ 6	61
電話帳	① MENU ② 6	
電話帳一覧	① MENU ② 6 ③ 1	162
新規登録	① MENU ② 6 ③ 2	152
グループ設定	① MENU ② 6 ③ 3	160
電話帳ロック	① MENU ② 6 ③ 4	167
シークレット一時表示	① MENU ② 6 ③ 5	166
登録件数表示	① MENU ② 6 ③ 6	167
全件削除	① MENU ② 6 ③ 7	159

お使いになる前に

機能を呼び出す

機能呼び出す

お使いになる前に

機能呼び出す

機能	操作	参照頁
カメラ		171
アクセサリ		
電卓		263
目覚まし		234
ICレコーダ		263
メモ帳		266
ユーザー辞書		87
自作定型文登録		90
USB充電		267
USBデータストレージ		267
学習文字クリア		88
Java™アプリ		272
セキュリティ		
フリップロック		246
暗証番号変更		247
メモリ使用状況／全削除		252
リモートロック		248
リセット		253

番号通知を設定する

発信時に相手の電話機へ自分の電話番号を通知する「ON」、通知しない「OFF」の設定をすることができます。

お買い上げ時は「ON」に設定されています。

1

「番号通知設定」画面が表示されます。

2 で「ON/OFF」を選択

「設定しました」が表示されます。

ご注意



- メール、Webでプロバイダーに接続する場合は、「OFF」に設定されていても番号を通知します。

日時設定をする

はじめに日付と時刻を設定します。

日付・時刻を設定すると、画面上の時刻表示、リダイヤルや着信履歴等の日付と時刻の保存をおこないません。

日付と時間を設定する



「日時設定」画面が表示されます。



「設定しました」が表示されます。

※日付は2000年1月1日～2099年12月31日まで入力できます。

※範囲外の日付、ありえない日付を入力した場合、を押してもエラー音が鳴り誤入力を表示したままになります。

表示位置を設定する

日時の表示位置・文字の大きさ・文字色を設定します。

お買い上げ時は表示位置は「センタリング」、文字の大きさは「大(日本語)」、文字色は「白」に設定されています。



「日時表示設定」画面が表示されます。

※現在の設定が選択されています。



表示位置調整画面が表示されます。

※日時表示パターンは「大(日本語)」「大(英語)」「中(日本語)」「中(英語)」「小(日本語)」「小(英語)」「OFF」から選択できます。

※「OFF」に設定していても、サブディスプレイには日時が表示されます。



「設定しました」が表示されます。

※表示文字の大きさ・様式を変更したい場合はまたはを押してください。

またはを押すごとに大きさが変更されます。

※色は10パターンから選択できます。

※カレンダー表示設定がONの場合は待受画面に日時表示はされません。

日時自動補正を設定する

パケット通信を開始した時に、自動的にネットワーク側から受信した時刻情報をもとに日時を補正します。

お買い上げ時は「ON」に設定されています。



「日時自動補正」画面が表示されます。

※現在の設定が選択されています。



「設定しました」が表示されます。

お知らせ

- 時刻を正しい時刻よりも進めたり、遅らせたりして使用する場合は「OFF」に設定してください。
- 補正の基準はネットワーク側と本機の日時に30秒以上のずれがあった場合です。
- 音声通話やPIAFSでの通信ではこの機能は作動しません。

プロフィールを登録する

自分の電話番号とEメールアドレス、メモを登録、確認することができます。

※メールアドレスとメモは登録が必要です。

プロフィールを登録する



「プロフィール」画面が表示されます。

※本機の電話番号が表示されています。



「プロフィール編集」画面が表示されます。

※電話番号の欄はグレー表示され、編集することはできません。



「名前」画面が表示されます。



「フリガナ」画面が表示されます。

※名前は全角16文字、半角で32文字まで入力することができます。

※フリガナの画面には、「名前」画面で入力した文字のカナが入力されています。

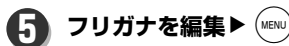

「フリガナを編集」と「フリガナ」の項目が確定され、

「プロフィール編集」画面に戻ります。

※フリガナは半角で32文字まで入力することができます。(入力は半角文字のみ)

※カーソルはメールアドレスの欄に移行しています。



「メールアドレス」画面が表示されます。



「メールアドレス種別選択」画面が表示されます。

※メールアドレスは半角で64文字まで入力することができます。



「フリガナ」の項目が確定、「フリガナ」の項目がもう一つ追加され、「プロフィール編集」画面に戻ります。

※メールアドレスは3つまで登録できます。

2つ以上登録する場合は、手順 6 ~ 8 を繰り返してください。



「メモ」画面が表示されます。



「メモ」の項目が確定され、「プロフィール編集」画面に戻ります。

※メモは全角50文字、半角で100文字まで入力することができます。



「登録しました」が表示されます。

プロフィールを確認する



「プロフィール」画面が表示されます。

※本機の電話番号が表示されています。



選択した項目の内容が画面下部に表示されず。

お知らせ

- 国際ローミング設定時(→279ページ)では、国際ローミング設定で電話番号が設定されていない場合、電話番号はハイフン「-」で表示されます。
また、国際ローミング設定時のみ「登録時間アイコン」が表示され、確認することができます。

電話をかける・うける

電話をかける	48	通話録音を使う	63
電話をうける	49	・通話録音をする	63
・クイックサイレントを使う	49	・通話録音の保存先を設定する	63
・エニーキーアンサーの設定をする	50	留守録音機能を使う	64
非通知ガードを設定する	50	・留守応答の設定をする	64
着信拒否を設定する	51	・着信中に留守応答に設定する	65
・着信拒否を登録する	51	・待受から録音の内容を再生する	65
・着信拒否の登録内容を編集する	51	・メニューから録音の内容を再生する	66
・着信拒否の登録を削除する	52	・録音の内容を削除する	66
パワーサーチについて	52	安全運転モードを使う	67
・待受中にパワーサーチする	52	・安全運転モードの設定をする	67
・通話中にパワーサーチする	52	・安全運転モードを利用する	67
受話音量を調整する	53	・安全運転モード中の着信について	68
・待受中に受話音量を調整する	53	国際電話をかける	69
・通話中に受話音量を調整する	53		
ナイショ通話を設定する	53		
・ナイショ通話を設定する	53		
・通話中、一時的にナイショ通話にする	53		
通話を保留にする	54		
発信履歴・着信履歴・番号メモについて	55		
・発信履歴・着信履歴・番号メモを 表示する	55		
・発信履歴・着信履歴・番号メモから 電話をかける	56		
・発信履歴・着信履歴・番号メモから ライトメールを送信する	56		
・発信履歴・着信履歴・番号メモから 着信拒否を登録する	56		
・発信履歴・着信履歴・番号メモを 削除する	56		
相手が電話に出たことを振動で知らせる	57		
通話中に番号をメモする	57		
マナーモードを使う	58		
・マナー登録をする	58		
・マナーモードを設定する	59		
・オートサイレント機能を設定する	60		
イヤホンマイクを使う	61		
・イヤホンマイクを接続する	61		
・イヤホン自動応答を設定する	61		
スピーカ機能を使う	62		
・テブラ通話にする	62		
・スピーカ受話にする	62		
・テブラ通話/スピーカ受話の音量を調整する	62		

電話をかける

待受モードを公衆モード、公衆／グループモードのいずれかに設定してください。(→41ページ) サービスエリア圏内で、電波の良好な状態でおかけください。







1 相手先の電話番号を入力

入力した電話番号が表示されます。

※入力できる数字は32桁までです。

※必ず市外局番から入力してください。

※電話番号を間違えて入力したときは、





で直前の番号を、長押しですべての番号を削除することができます。任意の番号を削除するには、でカーソルを表示し、で番号を選択して、で削除します。また、を長押しするとカーソルより右側の番号をすべてを削除します。

MEMO





●電話帳から入力する場合

待受画面からで電話帳一覧を表示して発信することもできます。(→165ページ)



●184/186/料金分計発信を使う場合

番号入力中に▶「184」または「186」または「料金分計」を押し電話番号を入力して発信します。

●公衆ボーズを使う場合

電話番号入力中に▶またはを押すとPが入ります。Pの後に続けて番号を入力し、を押すとPまでの番号を、再度を押すと、P以降の番号を発信します。

例) 自宅の留守番電話やプッシュホンサービスで利用する番号をP以降に入れると簡単に操作できます。

●電話番号を入力し▶でライトメールを作成することもできます。

●待受画面からを2回押すと、前回発信した番号に発信することができます。

2













入力した番号がスクロール、発信し、発信中を示すアニメーションが表示されます。

3 相手先応答

相手先が応答し電話がつながると、「通話中」と、通話時間が表示されます。

MEMO

通話中下記のキー操作ができます。

-  ……サブメニュー
 - 保留 (→54ページ)
 - 通話録音 (→63ページ)
 - ナイショ通話 (→53ページ)
 - 番号メモ (→57ページ)
 - メモ帳 (→266ページ)
 - プロフィール (→46ページ)
 - スピーカ受話 (→62ページ)
 - パワーサーチ (→52ページ)
-  ……テプラ通話／通常通話切替
-  ……長押しでパワーサーチ (→52ページ)
-  (サイド)……通話録音 (→63ページ)
-  ……保留 (→54ページ)
-  ……受話音量調節 (→53ページ)
-  ……スケジュール確認 (→241ページ)
-  ……電話帳検索 (→164ページ)
- ▶ ……プロフィール確認 (→46ページ)

4

通話が終了▶

通話が切れ、「通話終了」が表示され、画面上のが消えます。

お知らせ

- 通話中表示される通話時間は、最大「9:59:59」までです。これ以上の通話時間になると、表示は「0:00」にリセットされ、再度カウントを開始いたします。
- 発信後に次のような表示が出たら…
 - 「話中」：電話をかけた相手先が話し中です。
 - 「加入者なし」：使用されていない電話番号にかけています。
 - 「発信できません」：圏外で発信しています。
 - 「おかけなおしく下さい」：回線が混雑しています。
 - 「しばらくしておかけなおしく下さい」：回線が混雑しています。
 - 「おかけなおしく下さい」：データ通信の特番へ電話しています。

電話をうける

1 着信

着信音が鳴り、フリップを閉じている場合はサブディスプレイが点滅します。

※メイン画面には「着信中」と着信を示すアニメーションが表示されます。

※相手が発信者番号を通知している場合は電話番号が12桁まで表示されます。

※電話帳に登録している場合は名前も表示されます。(同じ番号が複数の名前に登録されている場合は登録メモリNo.の小さいものを表示します。)

※電話帳に画像が登録されている場合は登録画像が表示されます。

※シークレット登録の場合は登録されている名前は表示されません。

※非通知の場合は、電話番号は表示されず非通知理由(→50ページ)が表示されます。

※電話帳に登録している場合は、サブディスプレイに名前が表示されます。

MEMO

着信中下記のキー操作ができます。

 ……留守録音動作：相手にメッセージを流し、録音動作に入ります。(→64ページ)

 ……着信拒否：着信を即時終了します。(→51ページ)

 ……クイックサイレント：通話に出る前に鳴動を止めます。(→49ページ)

 (サイドキー) ……クイックサイレント(フリップ開閉時共に有効)(→49ページ)

 ……クイックサイレント(既にクイックサイレントが起動している場合は、着信を切断)(→49ページ)

2

電話がつながり、「通話中」と通話時間が表示されます。

ご注意



●電波状態が良好でないと、相手が電話をかけても着信しません。

お知らせ

●着信中フリップを開くとサブディスプレイの表示が消え(バックライトの点滅は維持されます)、メインディスプレイが点灯します。この時に、本体を閉じるとクイックサイレント機能が動作し、着信音や振動は停止します。

●メール、電話帳登録等の文字入力をしている時に着信があった場合は、それまでに入力を確定していた文字は一時保存され、通話終了後続きを入力することができます。

クイックサイレントを使う

着信を受けたときに、着信動作(着信音、バイブ)を止めることができます。

1 着信

着信音が鳴り、バイブが振動し、フリップを閉じている場合はサブディスプレイが点滅します。

※電話着信の場合は画面の左下に「マナー」が表示されますので、を押すとクイックサイレント機能が動作します。

※着信音、バイブの有無は「電話・メールの着信メロディを設定する」での設定によります。(→220ページ)

フリップを閉じている時に着信があった場合

 (サイドキー)を押す、またはフリップ開→閉

着信音やバイブの鳴動が止まります。

電話をうける

電話をかける・うける





電話をうける／非通知ガードを設定する

フリップを開けている時に着信があった場合









1 (サイドキー)または  またはフリップ開

着信音やパイプの鳴動が止まります。
※クイックサイレント後は  を押すと、電話に出ることができます。





お知らせ

- 既にクイックサイレント機能が動作している状態で  または  を押すと着信を切断することができます。この時、着信履歴には着信拒否として記録されます。
- マナーモード、オートサイレント、着信設定内の設定に関わらず、電話着信音、パイプともにOFFの場合は  は表示されません。この時に  を押すと通話は切断され、着信履歴には着信拒否として記録されます。

エンキーアンスーの設定をする

電話着信があった時、応答に対応できるのは通常  のみですが、、、、、、、、10キーを押しても応答できるように設定します。

お買い上げ時は「OFF」に設定されています。

1    
「エンキーアンスー」画面が表示されます。

2  「ON」
「設定しました」が表示されます。

非通知ガードを設定する

発信者番号を通知しない電話がかかってきた場合、電話の応答／拒否を非通知の理由ごとに設定できません。

お買い上げ時は、すべて「OFF」に設定されています。

1    
「非通知ガード」画面が表示されます。

2  で着信を拒否したい非通知の種類を選択 
各種の「ON／OFF」選択画面が表示されます。

3  で「ON／OFF」を選択 
「設定しました」が表示されます。

お知らせ

- 非通知ガードに設定している理由の非通知着信を受けた場合は、着信音を鳴動させずに相手へお断りメッセージを流します。(着信履歴には不在として記録されます。)
- 非通知のライトメールを受信した場合は着信履歴に記録はされますが、着信音は鳴らずにメールも保存されません。
- お断りメッセージ再生中に  を押すと通話をすることができます。ライトメール受信時も同様です。
- 非通知設定OFF時の非通知着信画面は下記のように理由を表示します。

- 通知不可能** : 番号通知サービスを行っていないため。
 - ユーザ非通知** : 「非通知契約」や「184発信」など、ユーザ設定によって通知が拒否されたため。
 - 公衆電話発信** : 公衆電話発信によって通知が不可能のため。
- (上記以外の場合) : 発信番号非通知理由が設定されていません。

※サブディスプレイにも非通知理由が表示されます。

着信拒否を設定する

電話番号を登録すると、その電話番号からの着信や、ライトメールや、データ着信を応答しないようにすることができます。

着信拒否を登録する

1  ▶  ▶  ▶ 
暗証番号入力画面が表示されます。



2 **暗証番号を入力** 
暗証番号が正しい場合、「着信拒否登録」画面が表示されます。
※入力した暗証番号は、入力中「****」で表示されます。
※入力した暗証番号が間違っている場合は、「暗証番号が違います」が表示されます。

3 
「着信拒否登録」メニューが表示されます。





4 直接入力する場合

- 1  「直接入力」
番号入力画面が表示されます。
- 2 **番号を入力**

発信／着信履歴、番号メモから引用する場合







- 1  「発信履歴引用」
発信履歴画面が表示されます。
- 2  ▶  で発信／着信履歴、番号メモ内からデータを選択
※表示されるのは一覧表示のみで、詳細表示に切り替えることはできません。

電話帳から引用する場合

- 1  「電話帳引用」
電話帳画面が表示されます。
- 2  と  で電話帳内からデータを選択
※電話番号データがない項目はグレー表示になり選択できません。
- 3 
選択したデータの詳細が表示されます。
- 4  で登録したい電話番号を選択

5 
「登録しました」が表示されます。
※選択した電話番号が既に登録されていた場合は、「既に登録されています」が表示されます。

着信拒否の登録内容を編集する

- 1  ▶  ▶  ▶ 
「暗証番号入力」画面が表示されます。
- 2 **暗証番号を入力** 
暗証番号が正しい場合、「着信拒否登録」画面が表示されます。
※入力した暗証番号は、入力中「****」で表示されます。
※入力した暗証番号が間違っている場合は、「暗証番号が違います」が表示されます。
- 3  で編集したいデータを選択
- 4 
詳細画面が表示されます。

着信拒否を設定する

電話をかける・うける

着信拒否を設定する／パワーサーチについて

5  編集画面が表示されます。



6 **番号を編集**  「登録しました」が表示されます。
※選択した電話番号が既に登録されていた場合は、「既に登録されています」が表示されます。
※最大32桁まで入力できます。



着信拒否の登録を削除する

1  **5**  **6**  **2**  「暗証番号入力」画面が表示されます。

2 **暗証番号を入力**  暗証番号が正しい場合、「着信拒否登録」画面が表示されます。
※入力した暗証番号は、入力中「****」で表示されます。
※入力した暗証番号が間違っている場合は、「暗証番号が違います」が表示されます。

3 **一件削除する場合**
① **削除するデータを**  **で選択**

②  **1**  **「一件削除」**
「削除しますか？」が表示されます。

全件削除する場合
①  **2**  **「全件削除」**
「全件削除しますか？」が表示されます。
※登録されているデータが1件のみの場合は、「全件削除」はグレー表示になり選択できません。

4  **で「Yes」を選択**  「削除しました」が表示されます。

パワーサーチについて

「公衆」モードの待受中、通話中に一番電波の強い基地局を選択することができます。
圏外の際もパワーサーチが可能です。

待受中にパワーサーチする



1  **(長押し)**
アニメーションが表示され、「パワーサーチ」表示が点滅、バックライトとキーライトが点灯します。
※パワーサーチが成功すると「パワーサーチ OK!」が表示されます。

通話中にパワーサーチする

1 **通話中に**  **(長押し)**
アニメーションが表示され、「パワーサーチ」表示が点滅、バックライトとキーライトが点灯します。
※パワーサーチが成功すると「パワーサーチ OK!」が表示されます。

ご注意



- 待受時のパワーサーチ中に  を押すと、パワーサーチは解除され待受画面に戻ります。
- 通話中のパワーサーチ中は  以外のキー入力はできません。
- 通話中のパワーサーチは一度の通話中に3回までです。
- パワーサーチは「公衆」モード時しか使用できません。
- パワーサーチを行っても場所によっては電波状態が変わらないことがあります。

受話音量を調整する

相手の声の大きさを5段階に調節できます。
お買い上げ時は「音量2」に設定されています。

待受中に受話音量を調整する



「受話音量」画面が表示されます。
※現在の設定が表示されています。

2 ① で音量を調整

※音量はVol.1～Vol.5です。
※ ① …受話音量が一段階ずつ大きくなります。
② …受話音量が一段階ずつ小さくなります。



「設定しました」が表示されます。

通話中に受話音量を調整する

1 通話中に ① を押す

「受話音量」画面が表示されます。
※現在の設定が表示されています。

2 ① で音量を調整

3 、または10秒間キー操作無し 通話画面に戻ります。

お知らせ

- 通話中に受話音量を調節した場合、待受での設定も更新されます。
- 一度変更すると、通話切断、または電源をOFFにしても次に設定の変更をするまで変わりません。

ナイスヨ通話を設定する

小さな声で話しても、相手側に大きな音量で伝わります。

お買い上げ時は「OFF」に設定されています。

ナイスヨ通話を設定する



「ナイスヨ設定」画面が表示されます。
※現在の設定が表示されています。

2 ① 「ON」

「設定しました」が表示されます。

お知らせ

- ナイスヨ設定は、イヤホンの装着、非装着に関係なく有効になります。

通話中、一時的にナイスヨ通話にする

1 ▶ ③ 「ナイスヨ通話」







「ナイスヨ通話中」が表示されます。
※通常通話に戻すには、再び ▶ ③ を押してください。

お知らせ

- ナイスヨ通話中も、① で受話音量を調節することができます。
ナイスヨ通話中は、相手の声とこちら側の声が電話機を通して通常の通話時よりも1レベル大きく聞こえます。
- 通話中にナイスヨ通話の設定を変更しても、通話を切ると「ナイスヨ通話を設定する」(→53ページ)での設定に戻ります。

通話を保留にする

相手に保留音を流し、通話を保留にします。
相手には保留音しか聞こえなくなります。

- 1 通話中に**  または  **1**  **「保留」**
「保留中」が表示され、相手に保留音が流れます。
※通常通話に戻すには、 を押し、再び  を押し、または  **1**  を押ししてください。

ご注意



- 保留中も通話料金はかかります。

お知らせ

- 保留音中は「保留音を設定する」(→223ページ)で設定した、保留音が流れます。

発信履歴・着信履歴・番号メモについて

一度かけた電話番号、ライトメールは発信履歴として、一度着信した番号、ライトメールは着信履歴として、また通話中にとった番号メモをそれぞれ最大30件ずつ記憶されます。

電話をかける・うける

発信履歴・着信履歴・番号メモについて

発信履歴・着信履歴・番号メモを表示する

1

発信履歴を表示する場合



発信履歴一覧が表示されます。

着信履歴を表示する場合



着信履歴一覧が表示されます。

番号メモを表示する場合

▶ または ▶ で「メモ」を選択

番号メモ一覧が表示されます。

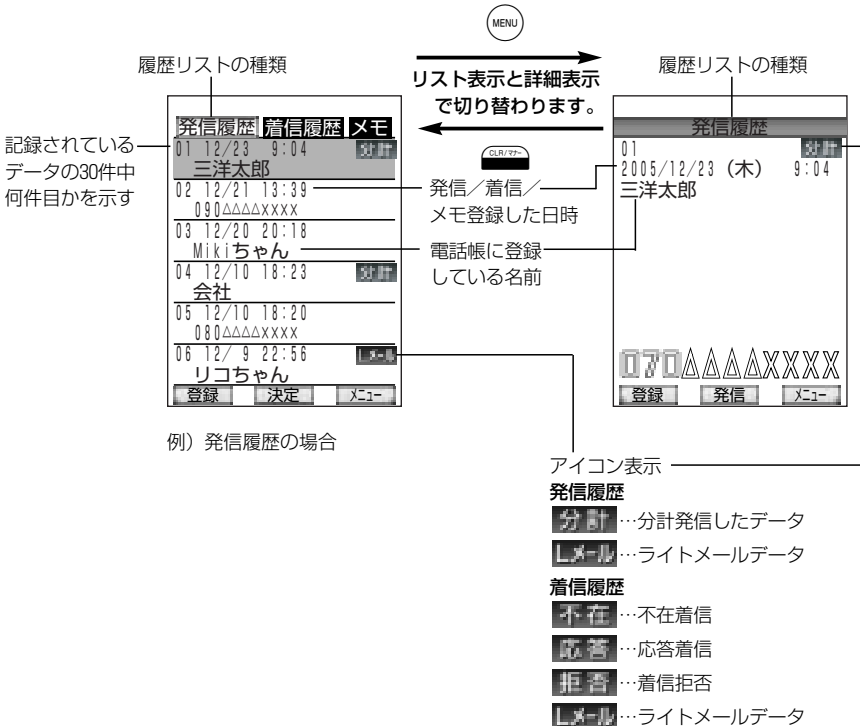

発信履歴・着信履歴・番号メモについて

電話をかける・うける

発信履歴・着信履歴・番号メモについて

発信履歴・着信履歴・番号メモから電話をかける

1 または ▶ で発信/着信履歴または番号メモを選択

2 電話をかけたいデータを で選択

3 選択したデータの電話番号へ発信し、発信中を示すアニメーションが表示されます。
※詳細設定表示時には、 を押しても発信することができます。

MEMO

- のサブメニューから、下記の機能を付加した発信ができます。
 - ▶ 「184」
番号を非通知で発信します。
 - 「186」
番号を通知して発信します。
 - 「料金分計」
料金の請求先を区別します。
- 設定後、 を押すと発信することができます。

発信履歴・着信履歴・番号メモからライトメールを送信する

1 または ▶ で発信/着信履歴または番号メモを選択

2 ライトメールを作成したいデータを で選択

3 ▶ 「ライトメール作成」
「ライトメール」作成画面が表示されます。
※ライトメールの作成方法は「ライトメールを新規作成する」(→113ページ)を参照してください。

発信履歴・着信履歴・番号メモから着信拒否を登録する

1 または ▶ で着信拒否を設定したいデータを表示する

2 ▶ 「着信拒否登録」
「登録しました」が表示されます。

ご注意

- 同じ番号に複数回電話をかけたり、ライトメールを送信した場合は、発信履歴には最新のデータ1件のみが記憶されません。
- 同じ番号からの着信はすべて記憶されます。
- 電話帳のデータを変更、修正、削除した場合、その内容はすべて発信/着信履歴、番号メモに反映されます。

お知らせ

- 電話帳に登録していない、またはシークレット登録されている電話番号から発信や着信した場合は、電話番号のみが表示されます。
- 発信/着信履歴、番号メモデータは電源を切っても、記憶されています。
- 発信/着信履歴、番号メモデータはそれぞれ最大記憶件数30件を超えると、古いものから削除されます。
- 発信/着信履歴、番号メモデータがない場合は、「データはありません」が表示されます。

発信履歴・着信履歴・番号メモを削除する

1 一件削除する場合

① または ▶ で削除したいデータを表示



② ▶ 「一件削除」
「削除しますか？」が表示されます。



通話中に番号をメモする



電話をかける・うける

発信履歴・着信履歴・番号メモについて／相手が電話に出たことを振動で知らせる／通話中に番号をメモする

全件削除する場合

①  または  ▶  で削除
したい履歴またはメモのリスト
を表示

②  ▶  **「全件削除」**
「全件削除しますか？」が表示されます。

②  で**「Yes」**を選択 ▶ 
「削除しました」が表示され、一件削除では
選択していたデータが、全件削除では選択し
ていたリストの全データが削除されます。

ご注意







- 電源を切っても、発信／着信履歴、番号メモは記憶されています。発信、着信、メモの電話番号を他人に知られたくない場合は、発信／着信履歴、番号メモを削除してください。

相手が電話に出たことを振動で知らせる

電話をかけたとき、相手が電話に出たことを振動して知らせます。

お買い上げ時は「OFF」に設定されています。

①  ▶  ▶  ▶ 
「発信先応答通知」画面が表示されます。
※現在の設定が表示されています。





②  **「ON」**
「設定しました」が表示されます。

お知らせ

- マナーモード、オートサイレント設定には関係なく振動します。

通話中に32桁までの電話番号や数字のメモを30件まで登録できます。



① 通話中に  ▶  **「番号メモ」**
「番号メモ」画面が表示されます。

② **番号を入力**
※使えるキーは、数字キーと 、、、 使用での「P」入力で最大32桁までです。
※キー確認音設定をONにしている場合、通話中のキー入力で確認音が鳴っている間、通話の音声は消音になっています。

③  **「登録しました」**が表示されます。

ご注意



-  を押すと通話が切れますので注意してください。
- グループモードでの通話時には番号メモはできません。
- 番号メモ入力中は  を押しても、通話は保留されません。

お知らせ

- 番号メモの登録件数が30件を越えた場合は、一番古い登録メモデータが削除されます。
- 番号メモ入力中に  を押して通話を終了しても、番号メモは記憶されます。
- 番号メモの表示、発信、削除については「発信履歴・着信履歴・番号メモについて」(→55ページ)を参照してください。





マナーモードを使う

電話機から音を出したくない場合、着信音やキー確認音などスピーカからの音を鳴らさないようにできます。

マナー登録をする

マナーモードでの「バイブ」「電話着信音量」「メール着信音量」「目覚まし音量」「スケジュール音量」「効果音」を個別に設定できます。

お買い上げ時はバイブ「ON」、電話着信音量「OFF」、メール着信音量「OFF」、目覚まし音量「OFF」、スケジュール音量「OFF」、効果音「OFF」に設定されています。



①  ▶  ▶  ▶ 

「マナー登録」画面が表示されます。

②  「マナーモード」
「マナーモード」画面が表示されます。

③ バイブを設定する場合



①  「バイブ」
「バイブ」画面が表示されます。

②  で「ON/OFF」を選択
▶ 
「バイブ」の項目が確定され、「マナーモード」画面に戻ります。



MEMO

- マナーモードのバイブ設定をONにした場合は、「着信設定」(→221ページ)の各種バイブ設定で設定している内容が反映されますが、着信設定のバイブ機能が「OFF」に設定されている場合、下記のパターンで振動します。
電話着信 : パターン1
メール着信 : パターン2
目覚まし : パターン3
スケジュール : パターン4



電話着信音量を設定する場合

- ①  「電話着信音量」
「電話着信音量」画面が表示されます。
- ②  で音量を選択 ▶ 
「電話着信音量」の項目が確定され、「マナーモード」画面に戻ります。



メール着信音量を設定する場合

- ①  「メール着信音量」
「メール着信音量」画面が表示されます。
- ②  で音量を選択 ▶ 
「メール着信音量」の項目が確定され、「マナーモード」画面に戻ります。
※Eメール、ライトメール共通の設定です。

目覚まし音量を設定する

- ①  「目覚まし音量」
「目覚まし音量」画面が表示されます。
- ②  で音量を選択 ▶ 
「目覚まし音量」の項目が確定され、「マナーモード」画面に戻ります。



スケジュール音量を設定する場合

- ①  「スケジュール音量」
「スケジュール音量」画面が表示されます。
- ②  で音量を選択 ▶ 
「スケジュール音量」の項目が確定され、「マナーモード」画面に戻ります。

MEMO

- 音量は「Vol.1～Vol.5」「OFF」
「STEP▲(Vol.1からだんだん音量が上がる)」「STEP▼(Vol.5からだんだん音量が下がる)」から選択できます。



効果音を設定する場合

- 1  「効果音」
「効果音」画面が表示されます。
- 2  で「ON/OFF」を選択▶

「効果音」の項目が確定され、「マナーモード」画面に戻ります。





- 4 
「登録しました」が表示されます。

マナーモードを設定する

マナー登録した内容をマナーモードで使うための設定をします。
お買い上げ時は「OFF」に設定されています。

- 1  (サイドキー) または  を長押し
「設定しました」が表示され、画面上に  が表示されます。
※設定が確定された時の成功音は、マナー登録の「効果音」の設定によります。

お知らせ

- マナーモードを設定するとサブディスプレイには「マナーモード ON」という表示の後に  が点灯します。
- マナーモードを解除するには、再度  (サイドキー) または  を長押しします。「解除しました」が表示されます。
- フリップを閉じた状態でも  (サイドキー) を長押しでマナーモードの設定/解除ができます。
- オートサイレント設定中にマナーモードを設定しようとした場合、画面には「オートサイレント起動中です」が表示され、マナーモードの設定はできません。
- オートサイレント起動前にマナーモードだった場合はオートサイレントが解除された後にマナーモードが設定されます。

マナーモードを使う

電話をかける・うける

マナーモードを使う

オートサイレント機能を設定する

時間を設定し、その設定時間中は着信音、バイブの振動、メイン・サブディスプレイの点灯を一切停止することができます。

MEMO

- オートサイレント設定時の機能は、下記のようになります。
 - 留守録音** : 着信から応答、または録音終了までメイン・サブディスプレイ共に点灯なし。
 - 電話着信** : 音量OFF、バイブOFF、着信画面表示時メイン・サブディスプレイ共に点灯なし。
 - メール着信** : 音量OFF、バイブOFF、着信画面表示時メイン・サブディスプレイ共に点灯なし。
 - 目覚まし** : 音量OFF、バイブOFF、起動画面表示時メイン・サブディスプレイ共に点灯なし。
 - スケジュール** : 音量OFF、バイブOFF、起動画面表示時メイン・サブディスプレイ共に点灯なし。
 - 効果音** : 音量OFF
 - リマインダー** : OFF
 - 安全運転モード** : 着信またはドライブガイダンス時メイン・サブディスプレイ共に点灯なし。
 - 待受確認ポップアップ** : メイン・サブディスプレイ共に点灯なし。

1 ▶ 5 ▶ 4 ▶ 1

「マナー登録」画面が表示されます。

2 **「オートサイレント」**
「オートサイレント」画面が表示されます。

3 **毎日同じ指定時間に設定する場合**
1 **「ON(毎日)」**
「ON(毎日)」の【開始時刻】設定画面が表示されます。

一度だけ指定の時間に設定する場合

2 **「ON(一度きり)」**
「ON(一度きり)」の【開始時刻】設定画面が表示されます。

オートサイレント設定を解除する場合

3 **「OFF」**

「解除しました」が表示されます。
※「OFF」設定の手順はこれで完了になります。

4 **開始時刻を入力**
【終了時刻】設定画面が表示されます。

MEMO

- を押すと「終日」設定になります。

5 **終了時刻を入力**
「設定しました」が表示されます。

ご注意



- オートサイレント機能はマナーモードよりも優先されます。

イヤホンマイクを使う

平型のモノラルイヤホンマイク(市販品)を使うと、電話機を手で持たずに会話することができます。

イヤホンマイクを接続する

1 イヤホンジャックカバーを外す

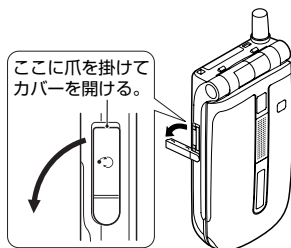

2 イヤホンマイク端子に差し込む

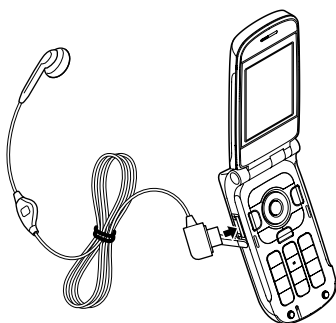

お知らせ

- イヤホンマイクは平型のモノラルイヤホンに対応しています。ステレオ対応のヘッドフォンやアナログモデムやオーディオ機器との接続には対応していません。
- アナログ対応のイヤホンマイクでは、異音が出ることがあります。
- 動作確認済みのイヤホンマイクについては、下記のホームページをご参照いただくか、お客様センターにお問い合わせください。
<http://www.sanyo-keitai.com/willcom/wx310sa/index.shtml>
- 着信音はスピーカからだけ鳴り、イヤホンマイクからは聞こえません。

- イヤホンマイク装着中フリップを閉じてイヤホンマイクを抜いた場合は通話は継続されますが音声はOFFになっています。再びフリップを開く、またはイヤホンマイクを装着すると音声OFFは解除されます。
- イヤホンマイク装着での通話中にイヤホンマイクを抜いた場合は、現在表示中の通話モード(テブラ等)で通話が継続されます。

イヤホン自動応答を設定する

イヤホンマイクを装着している時に着信した場合、5秒間着信動作した後に自動的に応答するように設定することができます。

お買い上げ時は「OFF」に設定されています。



「イヤホン自動応答」画面が表示されます。

2 1 (ON) 「ON」

「設定しました」が表示されます。

ご注意

- イヤホンマイクの自動応答機能を使用できるのは、公衆モード時のみです。

お知らせ

- イヤホンマイク装着中のデータ着信については、通常のデータ着信と同様です。
- 本機に対応しているスイッチ付きイヤホンマイクを使用する場合、着信中にイヤホンスイッチを押して電話に応答する、通話中にイヤホンマイクのスイッチを押すことによって通話を終了することができます。
- ステレオ対応のヘッドフォンには対応していません。
- 「イヤホン自動応答」がONの場合でも、以下の場合は自動応答になりません。
 - ・安全運転モードが設定されている時
 - ・イヤホンマイクが装着されていない時
 - ・着信してからイヤホンマイクを装着した時

電話をかける・うける

イヤホンマイクを使う

スピーカ機能を使う

電話機のスピーカから音声が行れるようにします。

テブラ通話にする

音声をスピーカから流し、こちらの音声もひろって相手へ伝えるので電話機を手に持たずに通話することができます。

1 通話中に

「テブラ通話中」が表示され、音声がスピーカから流れるようになります。





スピーカ受話にする

相手の声をスピーカから流しますが、こちら側の音声は相手側には伝えません。

1 通話中に 「スピーカ受話」

「スピーカ受話中」が表示され、音声がスピーカから流れるようになります。

お知らせ

- テブラ通話を解除する場合は再度  を押ししてください。
- スピーカ受話を解除する場合は再度    「スピーカ受話解除」または  を押ししてください。
- テブラ通話中、スピーカ受話中はイヤホンマイクを装着していない状態でフリップを閉じても通話は続きます。
- テブラ通話中、スピーカ受信中はナイショ通話は使えません。(ナイショ通話中からのテブラ通話、スピーカ受話への設定は可能です。この場合テブラ通話、スピーカ受話を解除するとナイショ通話に戻ります。)
- テブラ通話中の通話音は送話／受話のいずれか一方を優先します。相手側が優先となった場合はこちら側の音声は相手側にはほとんど聞こえなくなります。優先順位は先に音声を発した順で決まります。相手の話が一旦終わったところで話すとスムーズな会話ができます。

テブラ通話／スピーカ受話の音量を調整する

1 通話中に





「受話音量」画面が表示されます。
※現在の設定が表示されています。

2 で音量を調整

3 を押す、または10秒キー操作しない

通話画面に戻ります。

お知らせ

- 通話中や     で設定した受話音量のレベルは、通話モードの種類に関係なく共通です。また、待受での設定も更新されます。
- 一度変更すると、通話切断、または電源をOFFにしても次に設定の変更をするまで変わりません。

通話録音を使う

通話中に相手の声を録音することができます。録音時間は1件最大60秒まで、録音件数は保存先のデータフォルダの容量によります。(ただし、録音は3秒以上の音声であり、データフォルダに3秒以上分のメモリが確保されていることが前提となります。)

通話録音をする

1 通話中に (サイドキー)、または

  「通話録音」

「通話録音」画面に変わり、「録音中」と録音容量を示すグラフが表示されます。

※フリップ閉の場合、サブディスプレイには「録音中」が表示されます。

※下記の場合は、「通話録音」はグレー表示になります。

- miniSDへの保存設定中にminiSDが挿入されておらず本体のメモリが足りない、またはminiSD、本体ともにメモリが足りない場合
- データフォルダへの保存設定中に、本体、miniSDともにメモリが足りない場合(保存先の設定については「通話録音の保存先を設定する」(→63ページ)を参照してください。)

※下記の場合は、保存設定が変更されます。

- 「データフォルダ」を保存先設定中に本体のメモリが足りず、容量に空きのあるminiSDが挿入されている場合はminiSDへ保存されます。
- 「miniSD」を保存先設定中にminiSDのメモリが足りず、本体には容量に空きがあった場合はデータフォルダへ保存されます。

2 60秒経過、または

「録音終了」が表示され通話録音を終了し、通話に戻ります。

※録音内容が3秒未満の場合は録音は保存されず、「録音終了」は表示されません。

お知らせ

- 通話録音中に  や相手側の通話切断、圏外等で通話を切断したり電源をOFFにした場合でも通話内容は保存されています。
- 録音中も受話音量を調節することはできません。

通話録音の保存先を設定する

通話録音の保存先を本体のデータフォルダまたはminiSDに設定します。

お買い上げ時は「データフォルダ保存」に設定されています。

1  ▶  ▶  ▶ 

「通話録音設定」画面が表示されます。





※現在の設定が選択されていますが、miniSDが装着されていない場合は、「miniSD保存」はグレー表示になります。

2 「データフォルダ保存」または「miniSD保存」を選択 ▶

「設定しました」が表示されます。

MEMO

保存先の容量が3秒未満の場合は…

- ①「空き容量が足りません 整理しますか？」が表示されます。
- ②  で「Yes」を選択し  を押す。
保存先を「データフォルダ保存」を選択している場合は本体の、「miniSD保存」を選択している場合はminiSDのデータフォルダ一覧が表示されます。
- ③削除するデータを選択し  を押す。
「削除しますか？」が表示されます。
- ④  で「Yes」を選択し  を押す。
「削除しました」を表示し、「設定しました」が表示されマナー/留守電画面に戻ります。
保存容量が確保されなかった場合は、③～④を繰り返して容量を確保してください。

留守録音機能を使う

電話をかける・うける

留守録音機能を使う

留守録音機能を使って、電話に出られない場合など相手にメッセージを流したり、伝言を録音することができます。

録音時間は1件最大60秒まで、録音件数は保存先の容量によります。

(ただし、録音は3秒以上の音声であり、保存先に3秒以上分のメモリが確保されていることが前提となります。)

ウィルコム[®]の留守番電話サービスとは異なる本機の機能です。

留守応答の設定をする

留守録音機能のON/OFF、起動時の相手先への対応、保存先を設定します。

お買い上げ時は設定は「OFF」、応答時間は「10秒」に設定されています。



「留守録音設定」画面が表示されます。

※現在の設定が選択されていますが、miniSDが装着されていない時は「応答&録音 miniSD保存」はグレー表示になります。

2 応答&録音に設定する場合

1 「応答&録音 本体保存」または

2 「応答&録音 miniSD保存」

「応答時間設定」画面が表示されます。

※留守録音起動時は、「ただいま電話に出ることが出来ません。ピーツとなりましたらお名前とご用件をお話ください。」と相手側へ流され、録音を開始します。

MEMO

設定保存先の容量が3秒未満の場合は…

- ①「空き容量が足りません 整理しますか?」が表示されます。
- ② で「Yes」を選択し を押す。
保存先を「応答&録音 本体保存」を選択している場合は本体の、「応答&録音 miniSD保存」を選択している場合はminiSDのデータフォルダー一覧が表示されます。
- ③削除するデータを選択し を押す。
「削除しますか?」が表示されます。

- ④ で「Yes」を選択し を押す。
「削除しました」が表示され、「応答時間設定」画面に戻ります。
保存容量が確保されなかった場合は、③~④を繰り返して容量を確保してください。

「応答のみに設定する場合」

3 「応答のみ」

「応答時間設定」画面が表示されます。

※留守録音起動時は、「ただいま電話に出ることが出来ません。後ほどおかけ直してください。」と相手側へ流されます。

留守録音設定を解除する場合

4 「OFF」

「解除しました」が表示され、「マナー/留守電」画面に戻ります。

※「OFF」設定の手順はこれで完了になります。

3 応答時間を入力

「設定しました」が表示され、「マナー/留守電」画面が表示されます。

※設定できる時間は0秒~99秒までです。

着信中に留守応答に設定する

かかってきた電話に出られないとき、「留守応答の設定をする」(→64ページ)で留守録音を設定しているときは自動的に、設定していない時にでもボタンひとつで相手にメッセージを流し、相手の声を録音することができます。

1 着信

「留守応答メッセージ再生中」が表示され、相手には応答メッセージが流れます。
(この時流れるメッセージは、「留守録の設定をする」(→64ページ)の設定により異なります。「OFF」に設定されている場合は「応答&録音本体保存」になります。)

※留守録音を設定している場合は応答時間が経過すると自動的に留守録音動作になります。



ピーツという発信音を相手に流した後、「録音中」と録音容量を示すグラフが表示されます。

※「留守応答の設定をする」(→64ページ)の設定が「応答のみ」の場合はガイダンスが流れた後、自動的に電話が切れ待受画面に戻ります。

2 録音終了

「録音終了」が表示され、相手にはピーツという音で録音の終了を知らせます。

伝言がある場合、待受画面に「留守録音 X件」と  が表示されます。

※  は用件を再生するまで、「留守録音 X件」は用件を再生するか待受画面で  を押すまで表示されます。

ご注意



- 録音中は、相手の声は聞こえません。

お知らせ

- メッセージ再生中や、録音中に  を押すと、通話状態になり、それまでの録音内容は保存されます。
- かかってきた電話に自動的に留守応答メッセージを流すには、「留守応答の設定をする」(64ページ)を参照してください。



- 録音された用件を再生するには、「待受から録音の内容を再生する」(65ページ)または「メニューから録音の内容を再生する」(66ページ)を参照してください。
- 国際ローミング起動時も同様の動作をおこないます。
- こんな場合は留守録音動作が変更されます。
 - データフォルダ、miniSDともに録音容量が確保できない場合：自動的に応答のみに変わり、録音はされません。
 - 保存先がminiSD設定であり、録音容量が確保できない、またはminiSDが装着されていない場合：自動的にデータフォルダへ保存する。(一時的な設定であるため、「留守応答の設定をする」(64ページ)の設定は変更されません。)
 - なお、応答メッセージ再生中や録音中にminiSDを装着しても、その回の留守録音は、データフォルダへ保存されます。

待受から録音の内容を再生する



1 待受画面「留守録音 X件」表示中に

「留守録音」画面が表示され、留守録音の内容が再生されます。

※留守録音の再生が終了すると待受画面上の「留守録音」表示は消えます。

※再生中に  を押すと、音声から流れ、再度  を押すと通常音声に戻ります。

お知らせ

- マナーモード、オートサイレント設定中に  で再生しようとした場合、「マナーモード中再生しますか?」または「オートサイレント中再生しますか?」が表示されます。再生する場合は  で「Yes」を選択して  を押してください。

留守録音機能を使う

電話をかける・うける

留守録音機能を使う

メニューから録音の内容を再生する

留守番電話、安全運転モードで録音された用件を再生します。



「留守録音」画面が表示されます。

※留守録音が1件もない場合はデータ項目は表示されません。



録音内容が表示され、再生が行われます。

※リスト表示中に を押すとminiSD内の録音データを表示することができます。

※再生中に を押すと、音声スピーカーから流れ、再度 を押すと通常音声に戻ります。

※用件を残した相手のデータを電話帳に登録している場合は、名前と電話番号が表示されます。登録していない場合は相手の電話番号のみが表示されます。

お知らせ

●再生途中で を押すと、「削除しますか？」が表示されます。

③で「Yes」を選択し を押すと「削除しました」が表示され、次の録音データを再生します。

録音の内容を削除する

留守番電話、安全運転モードで録音されたデータを削除します。



「留守録音」画面が表示されます。

※留守録音が1件もない場合はデータ項目は表示されません。



① で削除したいデータを選択

② を2回 ▶ 「一件削除」

「削除しますか？」が表示されます。

選択削除する場合

① を2回 ▶ 「選択削除」

データ選択画面が表示されます。

② で削除したいデータを選択



選択したデータの「」が「」に変更されます。

③ 手順②を繰り返して、
削除するデータ全てを選択

※選択中、 ▶ で全件を選択、

でチェックを全件解除することができます。



「選択されたファイルを削除しますか？」が表示されます。

全件削除する場合

① を2回 ▶ 「全件削除」

「全件削除」画面に移行し、「暗証番号を入力して下さい」が表示されます。

② 暗証番号を入力 ▶

暗証番号が正しい場合、「全件削除しますか？」が表示されます。

※入力した暗証番号は、入力中「***」で表示されます。

※入力した暗証番号が間違っている場合は、「暗証番号が違います」が表示されます。

③ で「Yes」を選択 ▶

「削除しました」が表示されます。

安全運転モードを使う

車を運転中に電話がかかってきた場合、電話に出られないことを相手に伝えます。(緊急番号119、110、118の場合は設定に関係なく受けることができます。)電話着信時は着信音は鳴らさずバイブも振動しませんが、着信履歴には記憶されます。メールの場合は通常通り受信はされますが、着信音は鳴らさずバイブも振動しません。

録音時間は1件最大60秒まで、録音件数は保存先の容量によります。

(ただし、録音は3秒以上の音声であり、保存先に3秒以上分のメモリが確保されていることが前提となります。)

安全運転モードには以下の種類があります。

- ウィルコムネットワークから電話に出られないことを伝えます。(ネットワーク応答留守電サービス、ネットワーク応答)
- 電話機から電話に出られないことを伝えます。(電話機応答)

お買い上げ時は「電話機応答」に設定されています。

安全運転モードの設定をする



「安全運転モード設定」画面が表示されます。
※現在の設定が選択されています。



「設定しました」が表示されます。

※設定した種類によって、相手に流されるメッセージも変更されます。

ネットワーク応答留守電サービス

「ただいま運転中のため、留守番電話センターでメッセージをお預かりいたします。発信音の後に、60秒以内でメッセージを録音してください。」が流れ、相手の伝言をネットワークサービス上に保存します。

ネットワーク応答

「ただいま運転中のため、電話に出ることが出来ません。しばらくたってからおかけ直してください。」が流れます。録音機能はありません。

電話機応答

「ただいま運転中のため、電話に出られません。ピーッと鳴りましたら、お名前とご用件をお話してください。」が流れ、相手の伝言を本機のデータフォルダ、またはminiSDに保存します。

(留守録データの保存先は「留守応答の設定をする」(→64ページ)での設定に依存します。)

※録音の保存先容量が不足し、録音ができない場合は「ただいま運転中のため、電話に出られません。後ほどおかけなおしてください。」のメッセージを伝えます。

安全運転モードを利用する

設定した安全運転モードを起動させます。

1 # (長押し)

例)「安全運転モードを設定する」(→左記)で「電話機応答」に設定している場合

「電話機応答に設定しました」が表示され、安全運転モードが起動します。

※「ネットワーク応答留守電サービス」に設定していた場合は「ネットワーク応答留守電サービスに設定しました」、「ネットワーク応答」に設定していた場合は「ネットワーク応答に設定しました」が表示されます。

待受画面には、安全運転モードが設定されていることを示すが表示されます。

解除する場合

再度 # (長押し)

「解除しました」が表示され、表示が消えます。

安全運転モードを使う

安全運転モード中の着信について

1 着信

ネットワーク応答留守電サービスに設定している場合

着信後、待受画面に「着信 1件」と  を表示し、送信側にはネットワーク用のガイダンスが流れます。

※着信音や振動やイルミネーションの点滅はありません。

相手が用件を録音した場合、待受画面に「センター留守電あり」と  が表示されます。(ウィルコム[®]の留守番電話サービスにお申し込みの場合)

ネットワーク応答に設定している場合

「ただいま運転中のため電話に出ることができません。しばらくたってからおかけなおしてください。」の応答メッセージが流れ電話が切れます。



※用件の録音はできません。

※着信音や振動やイルミネーションの点滅はありません。

電話機応答に設定している場合

電話機応答用のガイダンスを流し、「電話機応答動作中」が表示され用件の録音を開始します。

※着信音や振動やイルミネーションの点滅はありません。

用件録音終了後、用件が録音されていない場合は待受画面に「着信 1件」と 、用件が録音されている場合は、「留守録音 1件」と  が表示されます。

※指定保存先の容量不足により録音ができない場合は、相手側に「ただいま運転中のため、電話に出られません。後ほどおかけなおしてください。」というメッセージが流され、待受画面には  が表示されます。

お知らせ

- 安全運転モードが起動中は  を押しても電話に出ることはできません。ただし、緊急特番(119、110、118)から着信した場合は、安全運転モード、マナーモード、オートサイレント機能をOFFにし、お買い上げ時の設定で着信音が鳴りパイプも振動します。

国際電話をかける

KDDI(001)の国際電話サービスにお申込みいただくことにより、本機から国際電話がご利用になれます。お申し込み(無料)、お問合わせは下記、KDDIまでご連絡ください。

本機から海外へかける場合

例) ニューヨークの123-4567へかける

001	-	010	-	1	-	212	-	123-4567
KDDI国際 アクセス番号		国際電話 識別番号		アメリカの 国番号		ニューヨークの 地域番号		相手の 電話番号

お知らせ

- 相手の電話番号をダイヤルしたあとは通常の電話のかけかたと同じです。

海外から本機へかける場合

例) アメリカから本機へかける場合

011	-	81	-	70-*****
アクセス番号		日本の 国番号		先頭の“0”を除いた 本機の電話番号

お知らせ

- アクセス番号は国によって違います。
- 国際ダイヤル通話のご利用料金は、契約された国際通信事業者からご請求がまいります。

KDDI国際電話サービスについてのお申込み・お問合わせは下記へ

■一般加入電話・ウィルコムから

☎0077-7160 (通話料無料)

受付時間 9:00~20:00 (年中無休)

なお、KDDIの場合『KDDIスーパーワールドカード(プリペイドカード)』を使って、お申込みなしでも国際電話がかけられます。詳しくは上記KDDIへお問合わせください。

日本テレコム・NTTコミュニケーションズもご利用いただけます。

別途、日本テレコム(0088-41または0066-11)、

NTTコミュニケーションズ(0120-506506)との契約が必要です。

電話をかける・うける

文字入力

文字を入力する	72
・ 文字入力画面について	72
・ 入力モードの選択	73
・ 各キー割り当て一覧	74
・ 文字入力キー一覧	75
・ 文字を削除する	77
・ 入力方法	77
・ 続けて同じ行の文字を入力する	77
・ 濁点 (°)、半濁点 (°) の文字を入力する	78
・ 逆回りに文字を入力する	78
・ 文字をカナ英数に変換する	78
・ 漢字に変換する	79
・ 予測変換を使用する	80
・ 記号／絵文字を入力する	80
・ 記号一覧表	82
・ 絵文字一覧	83
・ Web入力用絵文字一覧	83
データを引用する	84
表示する文字サイズを変更する	85
入力方法を変更する	86
ユーザー辞書を使用する	87
・ ユーザー辞書を登録する	87
・ ユーザー辞書を編集する	87
・ ユーザー辞書を削除する	87
学習文字をクリアする	88
文字をコピー・カット・ペーストする	88
・ 文字をコピーする	88
・ 文字をカットする	88
・ コピー、カットした文字を貼りつける(ペースト)	89
定型文を登録する	89
・ 文字入力中から登録する	89
・ メニューから登録する	90
・ 登録した自作定型文を削除する	90
定型文を使う	91
アドレスを短縮キーで入力する	92

文字を入力する

メールや電話帳などで文字を入力する方法を説明します。
文字は「入力モードの選択→文字の入力→文字の確定」という手順で入力します。

文字入力画面について

文字入力画面に入るには

※メール機能、電話帳、スケジュール等の各編集画面上で、文字入力可能な項目を選択し、直接文字入力を行うと、文字入力画面になります。

例)「さ」を入力しようとした場合

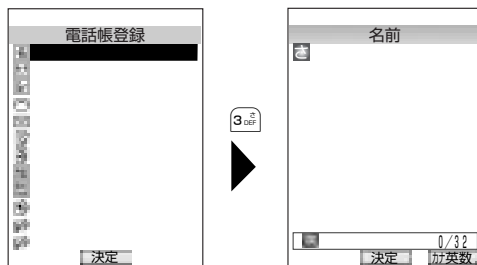

文字入力中の画面

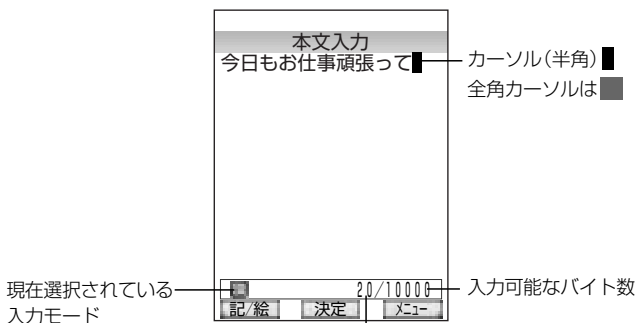

現在入力されているバイト数

1文字あたりのバイト数は以下のようになっております。

全角文字：2バイト 半角文字：1バイト

絵文字：2バイト 記号：2バイト

モード中は (MENU) で文字を確定した場合、その他のモードでは入力中に随時文字数の判断が行われます。

入力モードの選択

文字入力時に を押すと、文字モード候補が表示され、 または を押すと文字モードが切り替わります。また、、 モード時に を押すと 、 の小文字入力モードに切り替わります。入力モードを選択し を押すと入力モードが確定されます。

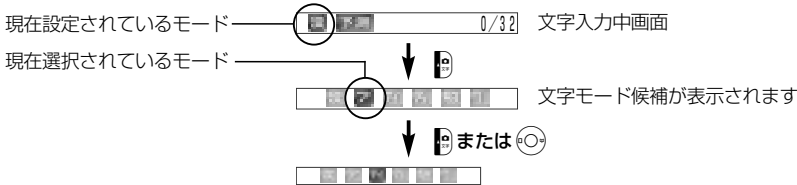

漢字/かな

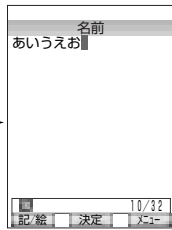

全角カナ



半角カナ

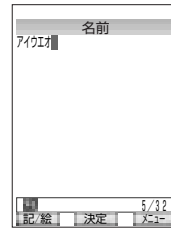

数字モード(半角)



半角英字(大文字)



全角英字(大文字)

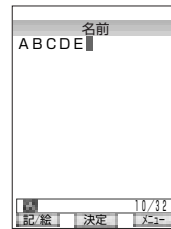

半角英字(小文字)



全角英字(小文字)

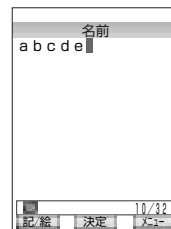











お知らせ

- 各文字入力で使えない文字はその入力モード(アイコン)が表示されません。

文字を入力する

各キー割り当て一覧



































キー操作	はたらき		
	 カーソルを右へ移動します。	 カーソルを左へ移動します。	
	漢字／かなモードで入力した文字が、漢字に変換されます。 変換候補を切り替えるときも使用します。 文字確定後は  で改行します。		
	短く押す	<p>一文字削除</p> <p>あおき → あお</p> <p>あお → あ</p> <p>その文字、または左の文字を削除します。</p>	<p>途中の文字を削除した場合</p> <p>あおき → あき</p> <p>一文字削除して一文字左につめます。</p>
	長く押す	入力した文字を全て削除します。(→77ページ)	
	漢字／かなモード時に入力した文字を確定します。		
	濁音(゜)、半濁音(゛)を付けます*。 アドレス文字(半角英字モード時のみ)。		
	ライトメール/Eメールの本文作成時、署名設定時、引用設定時、自作定型文登録時、メモ帳登録時に改行できます。		
	文字モードを変更します。		
	大文字と小文字の切替ができます。		
	入力中に押すと編集を中止します。		
	逆回りの文字に変更します。		

※濁音・半濁音対応文字

濁音…「う」「かきくけ」「さしすせそ」「たちつと」「はひふへほ」(「う」はカナのみです。)



半濁音…「はひふへほ」

文字入力キー一覧

キー操作	入力モード	キーを押すごとに以下の表示を繰り返す
1 あ @./	漢字/かな 	あいうえおあいうえお
	全角・半角カナ 	アイウイオアイウイオ
	全角・半角英字(大文字) 	@., / : - ~ _ + ^ 1
	全角・半角英字(小文字) 	@., / : - ~ _ + ^ 1
	数字 	1
2 か ABC	漢字/かな 	かきくけこ
	全角・半角カナ 	カキクケコ
	全角・半角英字(大文字) 	A B C a b c 2
	全角・半角英字(小文字) 	a b c 2
	数字 	2
3 さ DEF	漢字/かな 	さしすせそ
	全角・半角カナ 	サシスセソ
	全角・半角英字(大文字) 	D E F d e f 3
	全角・半角英字(小文字) 	d e f 3
	数字 	3
4 た GHI	漢字/かな 	たちつてとっ
	全角・半角カナ 	タチツテトツ
	全角・半角英字(大文字) 	G H I g h i 4
	全角・半角英字(小文字) 	g h i 4
	数字 	4
5 な JKL	漢字/かな 	なにぬねの
	全角・半角カナ 	ナニヌネノ
	全角・半角英字(大文字) 	J K L j k l 5
	全角・半角英字(小文字) 	j k l 5
	数字 	5
6 は MNO	漢字/かな 	はひふへほ
	全角・半角カナ 	ハヒフヘホ
	全角・半角英字(大文字) 	M N O m n o 6
	全角・半角英字(小文字) 	m n o 6
	数字 	6
7 ま PQRS	漢字/かな 	まみむめも
	全角・半角カナ 	マミムメモ
	全角・半角英字(大文字) 	P Q R S p q r s 7
	全角・半角英字(小文字) 	p q r s 7
	数字 	7

 ※半角英字モードでのキー操作の7番目は「~」と表示されます。

文字を入力する

キー操作	入力モード	キーを押すごとに以下の表示を繰り返す
8 <small>や</small> TUV	漢字／かな 	や ゆ よ や ゆ よ
	全角・半角カナ 	ヤ ヲ ヨ ヤ ヲ ヨ
	全角・半角英字(大文字) 	T U V t u v 8
	全角・半角英字(小文字) 	t u v 8
	数字 	8
9 <small>ら</small> WXYZ	漢字／かな 	ら り る れ ろ
	全角・半角カナ 	ラ リ ル レ ロ
	全角・半角英字(大文字) 	W X Y Z w x y z 9
	全角・半角英字(小文字) 	w x y z 9
	数字 	9
0 <small>わ</small> をん	漢字／かな 	わ を ん ー、。?!～空白
	全角・半角カナ 	ワヲンー、。?!～空白
	全角・半角英字(大文字) 	? ! ; ' 0 空白
	全角・半角英字(小文字) 	? ! ; ' 0 空白
	数字 	0
# 	漢字／かな 	改行
	全角・半角カナ 	改行
	全角・半角英字(大文字) 	改行
	全角・半角英字(小文字) 	改行
	数字 	#
X <small>http://</small>	漢字／かな 	ゝ ゜ (濁点、半濁点对応文字を入力直後に押した場合)
	全角・半角カナ 	ゝ ゜ (全角時の場合は、濁点、半濁点对応文字を入力直後に押した場合)
	全角・半角英字(大文字) 	アドレス文字(半角時のみ)
	全角・半角英字(小文字) 	アドレス文字(半角時のみ)
	数字 	*

※半角カナモードでのキー操作の9番目は「`」と表示されます。

お知らせ

- 漢字によっては、略字で表示されるものがあります。
- で改行できるのはライトメール、Eメールの本文作成時と署名設定時、引用設定時、自作定型文登録時、メ帳登録時のみです。

文字を削除する

文字の入力画面で  を押すと文字を削除することができます。

削除する範囲は  を押す長さ、カーソル位置によって変更されます。

1文字だけ削除する場合

①  で削除したい文字にカーソルを移動

②  (長押し)

選択していた文字が削除されます。

※カーソルが最終尾にある時にクリアを押すと、左の文字が1文字削除されます。

途中から最終尾まで削除する場合

①  で削除したい範囲の頭にカーソルを移動

②  (長押し)

選択していた文字から最終尾までの文字が削除されます。

全文を削除する場合

①  でカーソルを最終尾に移動

②  (長押し)

お知らせ

- 確定前の文字を入力中に  を長く押すと、確定前の文字が全て削除されます。

入力方法



例：  を押した場合

- 文字の種類は文字入力キ―一覧(75ページ)を参照してください。

漢

ア

㊦

A

AB

a

ab

1

- 数字はキーを押した時点で確定します。
押した回数分、同じ数字が並ぶだけです。

続けて同じ行の文字を入力する



例：「aad」を入力する場合

ab

- 1文字を入力して、 でカーソルを隣に移動してから2文字目を入力します。

文字を入力する

濁点(゛)、半濁点(゜)の文字を入力する

例：「ばんだ」を入力する場合

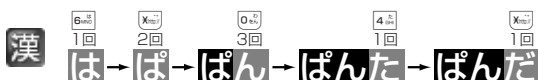

-  で文字に濁点、半濁点をつけます。「は」の場合は  ×1で「ば」、 ×2で「ば」になります。

文字入力

逆回りに文字を入力する

現在入力中の文字が逆回りの文字に変更されます。

- 文字の種類は文字入力キー一覧(75ページ)を参照してください。

1 文字入力後、確定していない状態で

入力中の文字が逆回りの文字に変更されます。

例： を変換した場合

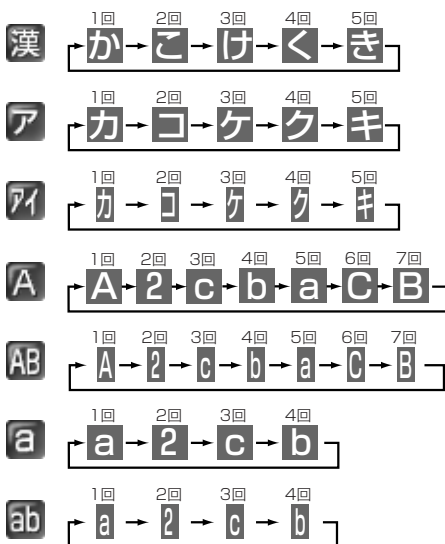

お知らせ

- この機能を使用できるのは、漢字モード時の文字確定前のキー入力時、全角、半角英字モード、全角、半角カタカナモードのキー入力時のみです。また、ポケベル入力での使用もできません。

文字をカナ英数に変換する

漢字/かなモードで入力した文字をカナ英数文字に変換することができます。

- 文字の種類は文字入力キー一覧(75ページ)を参照してください。

1 文字入力後、確定していない状態で

カナ英数変換候補が表示されます。

例：「あした」を変換した場合



お知らせ

- 「予測変換」設定の「ON/OFF」に関わらず使用可能です。
- 濁点、半濁点のある文字を英数変換した場合は、濁点、半濁点がない状態の文字として変換されます。カナ変換の場合は、濁点、半濁点のある状態の文字に変換されます。

漢字に変換する

1 文字を入力

例)「あか」と
入力した場合
※「予測変換」機能をONにしている場合は予測候補が表示されます。
(→80ページ)



2



文字が変換され
ます。
※ここで変換された文字で良い場合は、**[MENU]**を押して確定してください。



3



再度
漢字変換候補が表示されます。
※変換候補で並べられる順は
・学習履歴文字
・ユーザー辞書に登録された語句
・変換候補文字になっています。

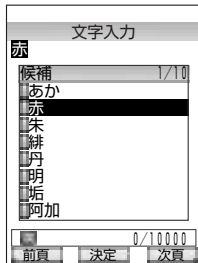

4

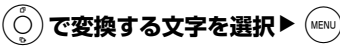

で変換する文字を選択
選択した文字が確定されます。

単語の途中で変換したい場合

例：「大阪城」



おおさかじょう

↓
⊙で変換したい文字の
最後の文字にカーソルを移動

おおさかじょう

↓
⊙▶⊙で変換

大阪じょう

↓
Ⓜで確定後 ⊙で変換したい
文字の最後の文字に
カーソルを移動

大阪じょう

↓
⊙で変換

大阪城

↓
Ⓜで確定

大阪城

複文節を変換する場合

例：「喫茶店でいつもの時間に待っています」

- 一度に入力できるのは全角で20文字までです。



きささてんでいつものじ
かんにまっています

↓
⊙▶⊙で変換

喫茶店でいつもの時間に
待っています

文字を入力する

予測変換を使用する

かな文字を1文字入力すると、以前入力変換したひらがな・漢字・熟語・カタカナを表示します。予測文字は最大全角20文字までを1つの単語として最大32KB記憶します。

32KBをこえると一番古い学習文字を消去し、新しい学習文字を追加記憶していきます。

※記録された学習文字の削除方法については「学習文字をクリアする」(→88ページ)を参照してください。

1 「あ」を入力

例)「赤い」に変換する場合

画面下部に「あ」に対応した予測候補が表示されます。

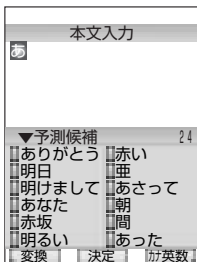



2 で変換文字を選択 ▶

予測文字が確定されます。
※対応した変換文字が無い場合は次の文字を入力してください。



- ※予測候補で並べられる順は
- ・学習履歴文字
 - ・予測変換候補文字
 - ・ユーザー辞書に登録された 語句
 - ・変換候補文字
- になっています。

予測変換機能を解除する場合

文字入力画面で  を2回 ▶



 「予測変換OFF」

文字モード隣の  表示が削除されます。

※既に予測変換機能が解除されている場合は、 は「予測変換ON」と表示されています。
 を押すと予測変換設定を再設定することができます。



記号／絵文字を入力する

1 入力画面で  「記号／絵文字」メニューが表示されます。

2  で入力する種類を選択 ▶ 
選択した記号または絵文字の一覧画面が表示されます。

3  で「記号」または「絵文字」または「Web入力用絵文字」を選択

※表示される画面には、「記号1～5」画面の後に「絵文字1～2」、「Web入力用絵文字1～3」が表示されます。

 または  を押すと1画面ごとの移動、「記号1」の画面で  を押すと「Web入力用絵文字3」画面へスキップすることができます。

連続で入力する場合

1  で記号または絵文字を選択

2 
選択した文字が画面の上部に表示されず。

3 ①～②を繰り返す
※連続入力で選択できるのは22バイトまでです。
※上部に選択された記号・絵文字をキャンセルしたい場合はクリアを、選択した記号・絵文字を全てキャンセルしたい場合はクリアを長押ししてください。

番号で入力する場合

記号、絵文字の画面は対応した数字を押すこと
によって選択することもできます。

絵文字

絵文字対応番号

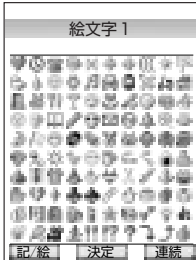

絵文字 1									
11	12	13	14	15	16	17	18	19	10
21	22	23	24	25	26	27	28	29	20
31	32	33	34	35	36	37	38	39	30
41	42	43	44	45	46	47	48	49	40
51	52	53	54	55	56	57	58	59	50
61	62	63	64	65	66	67	68	69	60
71	72	73	74	75	76	77	78	79	70
81	82	83	84	85	86	87	88	89	80
91	92	93	94	95	96	97	98	99	90
01	02	03	04	05	06	07	08	09	00

10キーで選択したい記号／絵文字に対応した番号を押す

※番号入力中に[] (サイドキー)、[]、[#]、[]などの無効キーを押した場合でも、先に押した番号は記憶されてますので、そのまま続けて入力すると合わせた番号として判断されます。
(例：[1.2] 押し後に [X] → [1.2] と押すと11番の「」が選択されます。)

4

MENU

選択した記号／絵文字が確定され、文字入力画面に入力されます。

お知らせ

- 記号、絵文字によってはパソコンや携帯電話に送信した場合、相手に本文が正しく送れなかったり、文字化けする原因となることがあります。(特に絵文字はウィルコムの電話機へのメールにのみご利用ください。)
- アドレス入力画面など、絵文字が使用できない場合はソフトキーの表示は「記号」のみで「絵文字」は表示されません。
- Web入力用絵文字は、一般の携帯電話向けWebページの閲覧時の絵文字入力が必要な時にご利用ください。

文字を入力する

記号一覧表

文字入力

文字を入力する

、	。	，	．	・	：	；	？	！	”	°	´	、	…	^	—	—	、	ゞ	>
ゞ	//	全	々	α	○	—	—	-	/	\	~			…	…	—	'	“	”
()	[]	[]	{ }	< >	≦ ≧	∞	∴	♂	♀	°	'	”	℃	¥	\$	¢			
±	×	÷	=	≠	<	>	≦	≧	∞	∴	♂	♀	°	'	”	℃	¥	\$	¢
£	%	#	&	*	@	§	☆	★	○	●	◎	◇	◆	□	■	△	▲	▽	▼
※	〒	→	←	↑	↓	=	∈	∋	⊆	⊇	⊂	⊃	∩	∪	∩	∪	⇒	⇔	
∨	∃	∠	⊥	∩	∂	∇	≡	≐	≪	≫	√	∞	∞	∴	∫	∫	∫	%	#
b	♪	†	‡	¶	○	A	B	Γ	Δ	E	Z	H	Θ	I	K	Λ	M	N	Ξ
Ο	Π	Ρ	Σ	Τ	Υ	Φ	Χ	Ψ	Ω	α	β	γ	δ	ε	ζ	η	θ	ι	κ
λ	μ	ν	ξ	ο	π	ρ	σ	τ	υ	φ	χ	ψ	ω	A	Б	В	Г	Д	Е
Ё	Ж	З	И	Й	К	Л	М	Н	О	П	Р	С	Т	У	Ф	Х	Ц	Ч	Ш
Щ	Ъ	Ы	Ь	Э	Ю	Я	а	б	в	г	д	е	ё	ж	з	и	й	к	л
м	н	о	п	р	с	т	у	ф	х	ц	ч	ш	щ	ъ	ы	ь	э	ю	я
—		┌	┐	└	┘	├	┤	├	┤	├	┤	├	┤	├	┤	├	┤	├	┤
┌	┐	└	┘	├	┤	├	┤	├	┤	├	┤								
①	②	③	④	⑤	⑥	⑦	⑧	⑨	⑩	⑪	⑫	⑬	⑭	⑮	⑯	⑰	⑱	⑲	⑳
I	II	III	IV	V	VI	VII	VIII	IX	X	ミ	キ	セン	メ	グ	ト	アル	ケ	ドル	ポ
加	ドル	セント	ペ	リ	ベ	mm	cm	km	mg	kg	cc	m	平	〃	〃	No.	KK.	TEL	⊕
⊕	⊖	⊗	⊘	(株)	(有)	(代)	明	大	昭	≐	≡	∫	∫	Σ	√	⊥	∠	∟	∠
∩	∪	!	”	#	\$	%	&	'	()	*	+	,	-	.	/	:	;	<	
=	>	?	@	[¥]	^	_	`	{		}	~	。			,	。	”





※ の記号は半角英数字のみの入力画面では選択できません。

データを引用する



文字入力中に、電話帳、プロフィール、メモ帳のデータを引用して入力することができます。

- 1 **入力画面で**  **「サブメニュー」**が表示されます。



2 電話帳から引用する場合

- 1  **「電話帳引用」**
電話帳画面が表示されます。
※現在の電話帳表示で設定されている並びで表示されます。
- 2  **でデータを選択** 
「電話帳引用」画面が表示されます。
※選択中は、 で検索方法を変更することもできます。
※「電話帳引用」画面では引用可能な名前／電話番号／メールアドレス／メモが表示されます。
- 3  **で引用したいデータを選択**

プロフィールから引用する場合

- 1  **「プロフィール引用」**
「プロフィール引用」画面が表示されます。
※プロフィールの名前／電話番号／メールアドレス3件／メモ項目中、登録されている項目が表示されます。
- 2  **で引用したいデータを選択**

メモ帳から引用する場合

- 1  **「メモ帳引用」**
「メモ帳」画面が表示されます。
- 2  **で引用したいデータを選択**
※メモ帳一覧表示で半角21文字をこえるメモを選択すると、ソフトキー「詳細」が表示され、 を押すと全文を確認することができます。

- 3  **選択した項目の内容が入力画面に挿入されます。**

お知らせ

- 引用するデータに入力できない文字が含まれている場合は、「入力できない文字が含まれています」が表示され、入力できない文字を削除した状態で他の文字を引用します。
- 引用する文字が全文引用不可であった場合、「入力できない文字が含まれています 引用できません」が表示され、引用は行われません。

表示する文字サイズを変更する

文字入力画面や送受信メールのメール詳細画面などで表示する文字を16ドット(小さめ)、20ドット(標準)、24ドット(大きめ)のサイズに変えて、画面を見やすくします。

お買い上げ時は「20ドット」に設定されています。

1 入力画面で を2回▶

 「文字サイズ」

文字サイズ選択画面が表示されます。

2 で文字サイズを選択▶

「文字入力」画面が表示されます。

16dot

本文入力

こんにちは。久しぶりー。元気？お盆休みはどうしてたの？長野に帰省してたのかな？私は友達と石垣島行ってたんだ。海が青くてきれいだったよー。スキューバもよかった！■

158/10000

記 絵 決定 キー

20dot

本文入力

こんにちは。久しぶりー。元気？お盆休みはどうしてたの？長野に帰省してたのかな？私は友達と石垣島行ってたんだ。海が青くてきれいだったよー。スキューバもよかった！■

158/10000

記 絵 決定 キー

24dot

本文入力

りー。元気？お盆休みはどうしてたの？長野に帰省してたのかな？私は友達と石垣島行ってたんだ。海が青くてきれいだったよー。スキューバもよかった！■

158/10000

記 絵 決定 キー



お知らせ

- ブラウザ閲覧時の画面とドキュメントビューアー表示画面での文字サイズ変更はこの設定ではできません。
- 画面の文字サイズを変更しても、予測候補一覧の文字サイズは変更されません。

入力方法を変更する

文字入力にはかな入力とポケベル入力の2通りの入力方式があります。
お買い上げ時は「かな入力」に設定されています。

- 1 入力画面で  を2回 ▶  「入力方法」
入力方法選択画面が表示されます。

- 2  「かな入力」または  「ポケベル入力」を選択 ▶ 

ポケベル入力を設定すると入力モード部分に  が表示されます。

※ポケベル入力におけるモード表示アイコンは、

 …全角大文字(日本語部分はひらがな)

 …半角大文字(日本語部分はカタカナ)

 …半角小文字(日本語部分はカタカナ)







ポケベル入力モード時のキー対応一覧表

		2回目に押すボタン									
		1.かな	2.かな	3.かな	4.かな	5.かな	6.かな	7.かな	8.かな	9.かな	0.かな
1 回 目 に 押 す ボ タ ン	1.かな	あ	い	う	え	お	A	B	C	D	E
	2.かな	か	き	く	け	こ	F	G	H	I	J
	3.かな	さ	し	す	せ	そ	K	L	M	N	O
	4.かな	た	ち	つ	て	と	P	Q	R	S	T
	5.かな	な	に	ぬ	ね	の	U	V	W	X	Y
	6.かな	は	ひ	ふ	へ	ほ	Z	?	!	-	/
	7.かな	ま	み	む	め	も	¥	&	スペース	☎	,
	8.かな	や	(ゆ)	よ	*	#	改行	♥	。
	9.かな	ら	り	る	れ	ろ	1	2	3	4	5
	0.かな	わ	を	ん	ゝ	°	6	7	8	9	0







ユーザー辞書を使用する

文字入力時にすぐに変換候補へリストアップされるよう、あらかじめ単語と読みを最大100件まで登録しておくことができます。











ユーザー辞書を登録する

-  ▶  ▶ 
「ユーザー辞書」画面が表示されます。
※リストは「あいうえお順」で表示されます。
- 
「単語」画面が表示されます。
※既に100件が登録されている場合は  は無効です。
-  **文字を入力**
「読み」画面が表示されます。
※入力できる文字は半角20文字までです。
-  **読みを入力**
「登録しました」が表示されます。
※入力できる文字は全角10文字までです。

ユーザー辞書を編集する





-  ▶  ▶ 
「ユーザー辞書」画面が表示されます。
※リストは「あいうえお順」で表示されます。
-  **で編集したいデータを選択**
▶ 
「単語」の編集画面が表示されます。
-  **編集**
「読み」が表示されます。
-  **編集**
「登録しました」が表示されます。

ユーザー辞書を削除する

-  ▶  ▶ 
「ユーザー辞書」画面が表示されます。
※リストは「あいうえお順」で表示されます。
- 一件削除する場合**
 -  **で削除したいデータを選択**
 -  ▶  **「一件削除」**
「削除しますか？」が表示されます。
- 全件削除する場合**
 -  ▶  **「全件削除」**
「全件削除しますか？」が表示されます。
-  **で「Yes」を選択** ▶ 
「削除しました」が表示されます。

学習文字をクリアする

本機では、文字を入力すると、よく使用する文字などは自動的に記録されるようになっています。それらの記録された文字入力データをクリアにします。

-  ▶  ▶ 
「暗証番号を入力して下さい」が表示され
ます。
-  ▶ **2 暗証番号を入力**
暗証番号が正しい場合、「学習文字をク
リアしますか？」が表示されます。
※入力した暗証番号は、入力中「****」
で表示されます。
-  ▶ **3 0 で「Yes」を選択**
学習文字がクリアされ「アクセサリ」画面が
表示されます。

ご注意









- このクリア機能では「ユーザー辞書」の文字は削除されません。入力文字の全データを削除する場合は、「ユーザー辞書を削除する」(→87ページ)の手順にしたがって登録した文字データを削除してください。







文字をコピー・カット

文字、数字入力画面で最大4096バイトコピーして貼り付けたり、切り取った文字を貼り付けることができます。

文字をコピーする

-  ▶  **1 「コピー」**
「始点を選んで下さい」が表示されます。
※文字が何も入力されていない場合「コピー」はグレー表示になります。
-  **2 で始点にカーソルを移動** ▶ 
「終点を選んで下さい」が表示されます。
-  **3 で終点までカーソルを移動**
▶ 
文字がコピーされ、通常の文字入力画面に戻ります。



文字をカットする

-  ▶  **1 「カット」**
「始点を選んで下さい」が表示されます。
※文字が何も入力されていない場合「カット」はグレー表示になります。
-  **2 で始点にカーソルを移動** ▶ 
「終点を選んで下さい」が表示されます。
-  **3 で終点までカーソルを移動**
▶ 
選択した範囲の文字がカットされ、通常の文字入力画面に戻ります。

・ペーストする

コピー、カットした文字を貼りつける(ペースト)

1 入力画面で  でコピー、カットした内容を貼りつけたい箇所へカーソルを移動

2   「ペースト」
コピー、カットの内容が挿入されます。

お知らせ

- コピー、カットした内容は「すべてのデータを削除、初期化する」(→253ページ)で完全消去+初期化を行うか、再びコピー、カットを行うまでは記録されます。(電源をOFFにしても削除はされません。)
- コピー、カットした内容で、貼りつけ先で入力できない文字が含まれている場合は「入力できない文字が含まれています」が表示され、入力可能な文字のみが貼りつけられます。また、内容が全て入力不可能な文字であった場合は、「入力できない文字が含まれていますペーストできません」が表示され、貼りつけはされません。
- コピー、カットの内容に絵文字が含まれている場合、貼りつけ先が絵文字入力に対応できていない場合は絵文字は削除した状態で文字のみ貼りつけられます。また、全角文字を入力できない画面へ全角文字を貼りつけしようとした場合も、同じく全角文字は削除された状態で貼りつけられますが、全角文字が半角文字へ変換可能な文字(カタカナ、英字、数字)であった場合は、半角文字に自動変換後貼りつけられます。
- 文字の入力可能文字数がコピー、カットした内容より少ない場合は、貼りつけ可能な文字列までを貼りつけます。

定型文を登録する

よく使う文章などをあらかじめ定型文として登録しておく、文章作成時短い操作で入力することができるようになります。



定型文には最初から登録されている定型文と、自分で登録できる自作定型文があります。



定型文として登録できる文字数は最大半角100文字、12件まで登録できます。

文字入力中から登録する

1 入力画面で   「定型文登録」



「始点を選んで下さい」が表示されます。

2  で始点にカーソルを移動 ▶ 
「終点を選んで下さい」が表示されます。



3  で終点までカーソルを移動
▶ 



「自作定型文」画面が表示されます。

※スペースのみを選択した場合は、手順 ②に戻ります。

4  で登録したい番号を選択 ▶ 
「登録しました」が表示され、文字入力画面に戻ります。







※未登録の中で一番小さい番号が選択されています。

※既に登録されている番号を選択した場合、「上書きしますか?」が表示されます。上書きする場合は  で「Yes」を選択し  を押してください。











※半角21文字をこえる定型文ではソフトキー  が表示され、 を押すと全文を確認することができます。

定型文を登録する

メニューから登録する

- 1  ▶  ▶ 
「自作定型文」画面が表示されます。
- 2  で登録したい番号を選択 ▶ 
文字入力画面が表示されます。
※既に登録されている番号を選択した場合は、登録されている内容が表示されます。
- 3 **文字を入力** ▶ 
「登録しました」が表示され、「自作定型文」画面に戻ります。

登録した自作定型文を削除する

- 1  ▶  ▶ 
「自作定型文」画面が表示されます。
- 2 **一件削除する場合**
 - 1  で削除したいデータを選択
 - 2  ▶  「一件削除」
「削除しますか？」が表示されます。
- 全件削除する場合**
 - 1  ▶  「全件削除」
「全件削除しますか？」が表示されます。
- 3  で「Yes」を選択 ▶ 
「削除しました」が表示されます。

定型文を使う

1 入力画面で 「定型文引用」

「定型文引用」メニューが表示されます。

2 「自作定型文」または 「顔文字」または 「アドレス文字」を選択

各種類の定型文内容が表示されます。

3 で引用したい定型文を選択

選択した定型文が挿入されます。

ご注意



- 半角しか入力できないところで、全角文字を含む定型文を選択しても、全角文字が除かれた文章が入力されます。

顔文字一覧

01	(^_^)/	26	(/o\)
02	(^o^)/	27	(^_^?)
03	(^o^)	28	☆O(^o^o)
04	(p^_^)p	29	(^-^)
05	m(_)_m	30	(^3^)/
06	(T_T)	31	(;^_^A
07	(*_*)	32	σ(^_^;)?
08	^3^	33	(. . ? !
09	^-^	34	w(^o^o)w
10	(^-^)	35	(^^ゞ
11	(^-+^-)	36	p(..)XEXE
12	★彡	37	Y=(^o^)=o
13	(^_^)_v	38	^o^/□□\(^o^
14	(□□;)!!	39	(*^o^)/\(^-^*)
15	(=^E^=)	40	(. . ,)\(^^^)
16	_□□O	41	φ(. .)
17	(^0_0^)	42	【^◆^】
18	(0_)0	43	(^_^)v
19	m(_-m)~	44	(^o^)/^-
20	-y(^o^o)O	45	(_)Zzz
21	(^ - ^)_且	46	(Q)
22	(+_+)	47	(~)
23	o(><)o	48	(≥▽≤)
24	(; > ω <) /	49	(^-^)v
25	(*^o^*)	50	(>_<)

51	(^3^)-☆chu!!	56	>+O
52	(-_-X)	57	O+<
53	(`´)	58	(X_X)
54	(V_V)	59	(-_-)zzz
55	(T_T)/^-	60	(-.-)Y.oO

アドレス文字一覧

01	.ne.jp	07	http://
02	.co.jp	08	.org
03	.ac.jp	09	.pdx.ne.jp
04	.or.jp	10	@docomo.ne.jp
05	.com	11	@ezweb.ne.jp
06	www.	12	.vodafone.ne.jp

アドレスを短縮キーで入力する

「http://」や「.co.jp」など、Web上では使用頻度の高いアドレス文字を、キーひとつで入力できます。

1 入力画面で

「アドレス文字」画面が表示されます。

2 でアドレス文字選択 ▶

選択したアドレス文字が挿入されます。

※選択データが文字入力可能な文字数よりも多い場合は、入力可能な文字数のみを挿入します。

お知らせ

入力できるのは、半角英字モード時のみです。

メールを使う

Eメールについて94

インターネット設定をする95

- ・ダイヤルアップ設定をする95
- ・ダイヤルアップを初期化する98
- ・接続モード設定を登録する99
- ・接続モードを切り替える100
- ・接続モードを初期化する100

アカウント設定をする101

- ・アカウントの設定を登録する102
- ・アカウントの設定をリセットする105

オンラインサインアップをする106

オプション設定をする107

- ・返信／転送時の引用文を設定する107
- ・フォルダ表示を切り替える107

Eメールを送信する108

- ・Eメールを新規作成する108
- ・Eメールにデータを添付する109
- ・Eメールを送信せずに保存する110
- ・Eメールをライトメールに変更する110

Eメールを受信する111

- ・Eメールを自動受信する111
- ・Eメールを手動受信する111

ライトメールについて112

ライトメールを送信する113

- ・ライトメールを新規作成する113
- ・ライトメールにアニメ絵文字をつけて送信する114
- ・作成したライトメールを確認する114
- ・アニメ絵文字一覧115
- ・ライトメールを送信せずに保存する117
- ・ライトメールをEメールに変更する117

ライトメールを受信する117

送信BOX／未送信BOXについて118

- ・送信BOX／未送信BOXのメールを表示する118
- ・編集してメールを送信する119
- ・未送信メールを送信する119

受信BOXについて120

- ・受信BOXのメールを表示する120
- ・フォルダ名を変更する120
- ・振り分け設定をする120
- ・振り分け設定を削除する121
- ・受信メールに返信する122
- ・受信メールを転送する123

- ・メールを別のフォルダに移動する123

受信、未送信、送信BOXから使える機能124

- ・メールを削除する124
- ・メールを保護する125
- ・メールを並べ替える125
- ・フィルタ機能を使ってメールを表示する126
- ・メールのアドレスを表示する127
- ・テキスト内容をコピーする127
- ・添付ファイルを管理する127
- ・メールのヘッダを表示する128
- ・メールの文字サイズを変更する128
- ・メール内容から発信／登録する128

Eメールについて

インターネットを経由してEメール対応電話機やパソコンなどと、Eメールのやりとりができます。また、画像や音楽などのデータを添付したり、分計発信も可能です。送信できるEメールは、半角で最大10,000文字(全角で最大5,000文字)まで、受信できるEメールは、半角で最大40,000文字(全角で最大20,000文字)までです。

お知らせ

- Eメールを利用するには、はじめにオンラインサインアップ(→106ページ)をおこなってください。機種変更により本機をご利用になる場合も、オンラインサインアップで端末にメールアドレスの登録をおこなってください。

メールを使う

Eメールについて

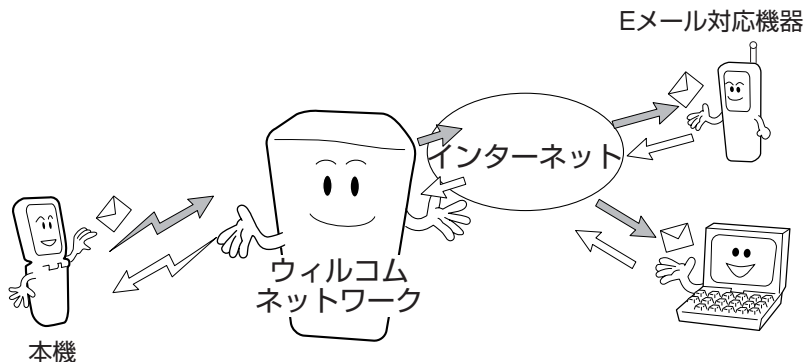

インターネット設定をする

ダイヤルアップ設定をする

メール、Web機能使用時の接続先設定を3件まで登録することができます。
設定内容は下記になります。



項目	お買い上げ時設定	入力必須
接続先名称	CLUB AIR-EDGE	○
	接続先2	○
	接続先3	○
接続先電話番号	—	○
ユーザID	—	○
パスワード	—	
料金分計	OFF	
ワンタイムパスワード	OFF	
Proxy利用	OFF	
Proxyサーバ名	null	「Proxy利用」がONの場合は必須
Proxyポート番号	8080	「Proxy利用」がONの場合は必須

詳細設定



項目	お買い上げ時設定	入力必須
IPアドレス自動取得	ON	
IPアドレス	0.0.0.0	「IPアドレス自動取得」がOFFの場合は必須
DNS自動取得	ON	
プライマリDNS	0.0.0.0	「DNS自動取得」がOFFの場合は必須
セカンダリDNS	0.0.0.0	
Proxy認証	OFF	
Proxyユーザ名	—	「Proxy認証」がONの場合は必須
Proxyパスワード	—	「Proxy認証」がONの場合は必須

メールを使う

インターネット設定をする

1    
「インターネット設定」画面が表示されます。

2  **「ダイヤルアップ設定」**
「ダイヤルアップ設定」画面が表示されます。

3  **で設定をしたい接続先を選択**

接続先設定画面が表示されます。
※「CLUB AIR-EDGE」はあらかじめ設定が固定されていますので、「料金分計」以外
は設定を変更することはできません。

4 **接続先名称を設定する場合**

①  **「接続先名称」**
「接続先名称」画面が表示されます。

② **接続先名称を入力** 
接続先設定画面へ戻ります。
※全角で8文字、半角で16文字まで入力
することができます。



接続先電話番号を設定する場合

①  **「接続先電話番号」**
「接続先電話番号」画面が表示されます。



② **接続先電話番号を入力** 
接続先設定画面へ戻ります。
※半角で32文字まで入力することが
できます。

インターネット設定をする



ユーザIDを設定する場合

- ①  「ユーザID」
「ユーザID」画面が表示されます。
- ② **ユーザIDを入力** 
接続先設定画面へ戻ります。
※半角で64文字まで入力することができます。



パスワードを設定する場合

- ①  「パスワード」
「パスワード」画面が表示されます。
- ② **パスワードを入力** 
接続先設定画面へ戻ります。
※半角で128文字まで入力することができます。



料金分計を設定する場合

- ①  「料金分計」
「料金分計」画面が表示されます。
- ②  で「ON/OFF」を選択

接続先設定画面へ戻ります。



ワンタイムパスワードを設定する場合

- ①  「ワンタイムパスワード」
「ワンタイムパスワード」画面が表示されます。
- ②  で「ON/OFF」を選択

接続先設定画面へ戻ります。
※「CLUB AIR-EDGE」にはこの設定はありません。



Proxy利用を設定する場合

- ①  「Proxy利用」
「Proxy利用」画面が表示されます。
- ②  で「ON/OFF」を選択

接続先設定画面へ戻ります。

Proxyサーバ名を設定する場合

- ①  「Proxyサーバ名」
「Proxyサーバ名」画面が表示されます。
※「Proxy利用」がOFFに設定されている場合は、グレー表示になり選択できません。
- ② **Proxyサーバ名を入力** 
接続先設定画面へ戻ります。
※半角で64文字まで入力することができます。

Proxyポート番号を設定する場合

- ①  「Proxyポート番号」
「Proxyポート番号」画面が表示されます。
※「Proxy利用」がOFFに設定されている場合は、グレー表示になり選択できません。
- ② **Proxyポート番号を入力**

接続先設定画面へ戻ります。
※半角で5文字まで入力することができます。

詳細設定を設定する場合

① 「詳細設定」

「詳細設定」画面が表示されます。

※「CLUB AIR-EDGE」の場合は  「詳細設定」となります。

② IPアドレス自動取得を設定する場合

① 「IPアドレス自動取得」

「IPアドレス自動取得」画面が表示されます。

② で「ON/OFF」を選択



「詳細設定」画面へ戻ります。

IPアドレスを設定する場合

① 「IPアドレス」

「IPアドレス」画面が表示されます。

※「IPアドレス自動取得」がONに設定されている場合は、グレー表示になります。

② IPアドレスを入力▶

「詳細設定」画面へ戻ります。

DNS自動取得を設定する場合

① 「DNS自動取得」

「DNS自動取得」画面が表示されます。

② で「ON/OFF」を選択



「詳細設定」画面へ戻ります。

プライマリDNSを設定する場合

① 「プライマリDNS」

「プライマリDNS」画面が表示されます。

※「DNS自動取得」がONの場合はグレー表示になります。

② プライマリDNSを入力



「詳細設定」画面へ戻ります。

セカンダリDNSを設定する場合

① 「セカンダリDNS」

「セカンダリDNS」画面が表示されます。

※「DNS自動取得」がONの場合はグレー表示になります。

② セカンダリDNSを入力



「詳細設定」画面へ戻ります。

Proxy認証を設定する場合

① 「Proxy認証」

「Proxy認証」画面が表示されます。

② で「ON/OFF」を選択



「詳細設定」画面へ戻ります。

インターネット設定をする

メールを使う

インターネット設定をする

Proxyユーザ名を設定する場合

- 1  **「Proxyユーザ名」**
「Proxyユーザ名」画面が表示されます。
※「Proxy認証」がOFFに設定されている場合は、グレー表示になります。

- 2 **Proxyユーザ名を入力▶**



「詳細設定」画面へ戻ります。
※半角で64文字まで入力することができます。

Proxyパスワードを設定する場合

- 1  **「Proxyパスワード」**
「Proxyパスワード」画面が表示されます。
※「Proxy認証」がOFFに設定されている場合は、グレー表示になります。

- 2 **Proxyパスワードを入力**



「詳細設定」画面へ戻ります。
※半角で128文字まで入力することができます。



「設定しました」が表示されます。
※詳細設定の登録が完了します。



「ダイヤルアップ設定しました」が表示されます。
※ダイヤルアップ設定の登録が完了します。

ダイヤルアップを初期化する

ダイヤルアップの設定をお買い上げ時の状態に戻します。



「インターネット設定」画面が表示されます。

- 2  **「ダイヤルアップ設定」**

「ダイヤルアップ設定」画面が表示されます。

- 3  **で初期化したいダイヤルアップ設定を選択▶** 

暗証番号入力画面が表示されます。
※「CLUB AIR-EDGE」の設定は初期化することはできません。

- 4 **暗証番号を入力▶** 





暗証番号が正しい場合、「設定を初期化しますか？」が表示されます。
※入力した暗証番号は、入力中「****」で表示されます。
※入力した暗証番号が間違っている場合は、「暗証番号が違います」が表示されます。

- 5  **で「Yes」を選択▶** 



「初期化しました」が表示されます。

接続モード設定を登録する

接続時の各種設定を登録し、必要に応じて切り替えることができます。

①  ▶  ▶  ▶ 
「インターネット設定」画面が表示されます。

②  「接続モード設定」
「接続モード設定」画面が表示されます。

③  で設定を登録したいモードを選択 ▶ 
接続モード設定登録画面が表示されます。



④ **接続モード名称を設定する場合**

①  「接続モード名称」
「接続モード名称」画面が表示されます。

② **接続モード名称を入力** ▶ 
接続モード設定登録画面へ戻ります。
※全角で8文字、半角で16文字入力することができます



ダイヤルアップ接続先を設定する場合

①  「ダイヤルアップ接続先」
「ダイヤルアップ接続先」画面が表示されます。

②  で設定したい接続先を選択 ▶ 
接続モード設定登録画面へ戻ります。
※ここで表示される接続先は、「ダイヤルアップ設定をする」(→95ページ)で設定した接続先名称になります。
※お買い上げ時は、接続モード番号に対応したダイヤルアップ接続先が選択されています。
(例：接続モード1の場合はCLUB AIR-EDGE、接続モード3の場合は接続先3)

送信メールアカウントを設定する場合

①  「送信メールアカウント」
「送信メールアカウント」画面が表示されます。

②  で設定したいメールアカウントを選択 ▶ 
接続モード設定登録画面へ戻ります。
※お買い上げ時は、接続モード番号に対応したメールアカウントが選択されています。
(例：接続モード1の場合はEメール、接続モード3の場合はアカウント3)



受信メールアカウントを設定する場合

①  「受信メールアカウント」
「受信メールアカウント」画面が表示されます。

② **受信アカウントを選択する場合**

①  「受信アカウント選択」
「受信アカウント選択」画面が表示されます。

②  でメールアカウントを選択 ▶ 

③  で「ON/OFF」を選択 ▶ 
「受信アカウント選択」画面へ戻ります。

※お買い上げ時は、接続モード番号に対応したメールアカウントのみがONに設定され、他のメールアカウントはOFFに設定されています。
(例：接続モード1の場合はEメールがON、接続モード3の場合はアカウント3がONになり、他はすべてOFF)

メールを使う

インターネット設定をする

インターネット設定をする

毎回選択する場合

①  「毎回選択」
「毎回選択」画面が表示されます。

②  で「ON/OFF」を選択
▶ 
「受信メールアカウント」画面へ
戻ります。



③ 
「設定しました」が表示されます。
※受信メールアカウントの登録が完了
します。

⑤ 
「設定しました」が表示されます。
※接続モード設定の登録が完了します。





接続モードを切り替える

①  ▶  ▶  ▶ 
「インターネット設定」画面が表示されます。

②  「使用接続モード」
「使用接続モード」画面が表示されます。



③  で使用するモードを選択 ▶ 
「インターネット設定」画面に戻ります。

接続モードを初期化する

①  ▶  ▶  ▶ 
「インターネット設定」画面が表示されます。

②  「接続モード初期化」
暗証番号入力画面が表示されます。

③ 暗証番号を入力 ▶ 
暗証番号が正しい場合、「設定を初期化しま
すか？」が表示されます。
※入力した暗証番号は、入力中「****」で
表示されます。
※入力した暗証番号が間違っている場合は、
「暗証番号が違います」が表示されます。

④  で「Yes」を選択 ▶ 
「初期化しました」が表示されます。

アカウント設定をする

オンラインサインアップを取得したメールアドレスの他に、一般のプロバイダなどのメールアドレスを2つ設定することができます。

設定内容は下記のようにになっています。

設定項目名	説明	入力文字数
センタ名称設定	センタ名称の設定をします。	全角8文字 半角16文字
受信メール(POP)	POPサーバー名の設定を行います。※入力必須です。	半角64文字
送信メール(SMTP)	SMTPサーバー名の設定を行います。※入力必須です。	半角64文字
アカウント	アカウント名の設定を行います。※入力必須です。	半角64文字
パスワード	パスワードの設定を行います。※入力必須です。	半角128文字
メールアドレス	メールアドレスの設定を行います。※入力必須です。	半角64文字
Eメール自動受信機能	Eメール自動受信のON/OFFを設定します。 ※[Eメールアカウント設定]で[Eメール]選択時のみ表示されます。 お買い上げ時は「ON」に設定されています。	
名前	Eメールを送信した時に相手側に表示される名前です。	全角16文字、 半角32文字
署名	署名を設定します。	全角128文字、 半角256文字

詳細設定

設定項目名	説明	入力文字数
返信メールアドレス	送信した相手が返信する時に、Toとなるアドレスです。	半角64文字
Eメール削除設定	受信後、センター内のメールを削除/保存を設定します。 お買い上げ時は「削除」に設定されています。	
POPポート番号	POPポートの番号です。 お買い上げ時は「110」に設定されています。	半角5文字
SMTPポート番号	SMTPポートの番号です。 お買い上げ時は「25」に設定されています。	半角5文字
SMTP認証	送信メールサーバーに接続する際に、SMTP認証を行うかどうかの設定をします。 お買い上げ時は「OFF」に設定されています。 ※[Eメール]は「ON」にできません。	
POPbeforeSMTP	メールを送信する際に、サーバー側でPOP before SMTPによる認証システムが用いられる場合、「ON」に設定してください。 お買い上げ時は「ON」で、待ち時間は「0秒」に設定されています。 ※[Eメール]は「OFF」にできません。	
SMTPユーザ名	SMTPユーザ名の設定を行います。	半角64文字
SMTPパスワード	SMTPパスワードの設定を行います。	半角128文字
受信行数制限設定	受信できる行数を設定します。 お買い上げ時は「OFF」に設定されています。	
認証方式設定	認証方式を設定します。 お買い上げ時は「POP」に設定されています。 ※[Eメール]は「POP」に固定されています。	



アカウント設定をする





アカウントの設定を登録する



操作の前に





- Eメールの「Eメールアカウント設定」の「Eメール自動受信」「署名」「名前」「返信メールアドレス」「Eメール削除設定」「受信行数制限設定」は設定・変更することができます。その他の項目については、オンラインサインアップをすることによって設定・変更することができます。



1   
「Eメールアカウント設定」画面が表示されます。

2  
で設定したいアカウントを選択
▶ 
アカウント画面が表示されます。



3  
「センタ名称を設定する場合」
①   「センタ名称設定」
「センタ名称設定」画面が表示されます。



②  
アカウント画面へ戻ります。
※全角で8文字、半角では16文字まで
入力することができます。

 
「受信メール(POP)を設定する場合」
①   「受信メール(POP)」
「受信メール(POP)」画面が表示されます。



②  
アカウント画面へ戻ります。
※半角で64文字まで入力することができます。



送信メール(SMTP)を設定する場合

①   「送信メール(SMTP)」
「送信メール(SMTP)」画面が表示されます。

②  
アカウント画面へ戻ります。
※半角で64文字まで入力することができます。



アカウントを設定する場合

①   「アカウント」
「アカウント」画面が表示されます。



②  
アカウント画面へ戻ります。
※半角で64文字まで入力することができます。



パスワードを設定する場合

①   「パスワード」
「パスワード」画面が表示されます。

②  
アカウント画面へ戻ります。
※半角で128文字まで入力することができます。

メールアドレスを設定する場合

①   「メールアドレス」
「メールアドレス」画面が表示されます。

②  
アカウント画面へ戻ります。
※半角で64文字まで入力することができます。

Eメール自動受信機能を設定する場合

- ① **7** **ま** **7P08** **「Eメール自動受信機能」**
「Eメール自動受信機能」画面が表示されます。
※ **2** で「Eメール」を選択時のみ表示されます。

② ONの場合

- ① **1** **あ** **10.7** **「ON」**
「自動受信回数設定」画面が表示されます。
※前回設定された回数が入力されています。

② トライ回数を入力 ▶ **MENU**

アカウント画面へ戻ります。
※Eメール自動受信時のサーバーへの問い合わせ回数を設定します。
※入力できる回数は「1～3回」までです。

OFFの場合

- ① **2** **か** **ABC** **「OFF」**
アカウント画面へ戻ります。

名前を設定する場合

- ① **8** **や** **TUV** **「名前」**
「名前」画面が表示されます。
※「Eメール」以外のアカウント設定の場合は、**7** **あ** **10.8** **「名前」**になります。

② 名前を入力 ▶ **MENU**

アカウント画面へ戻ります。
※全角で16文字、半角では32文字まで入力することができます。

署名を設定する場合

- ① **9** **お** **WXYZ** **「署名」**
「署名」画面が表示されます。
※「Eメール」以外のアカウント設定の場合は、**8** **あ** **10.9** **「署名」**となります。

- ② **3** **さ** **DEF** **「署名入力」**
「署名入力」画面が表示されます。

- ③ **署名を入力** ▶ **MENU**
「署名」画面に戻ります。
※全角で128文字、半角では256文字まで入力することができます。
※「カナ英数」変換や予測候補で半角カナを選択すると、エラー音が鳴り入力することはできません。

- ④ **0** **わ** **0** **で「ON」を選択** ▶ **MENU**
アカウント画面へ戻ります。
※署名を付けたくない場合は「OFF」を選択してください。

詳細設定を設定する場合

- ① **0** **わ** **をん** **「詳細設定」**
「詳細設定」画面が表示されます。
※Eメール以外のアカウント設定の場合は、**9** **あ** **10.10** **「詳細設定」**となります。

② 返信メールアドレスを設定する場合

- ① **1** **あ** **0.7** **「返信メールアドレス」**
「返信メールアドレス」画面が表示されます。

- ② **返信メールアドレスを入力** ▶ **MENU**
「詳細設定」画面へ戻ります。
※半角で64文字まで入力することができます。

アカウント設定をする

Eメール削除設定を設定する場合

- 1 **2** **ABC** **【Eメール削除設定】**
「Eメール削除設定」画面が表示されます。
- 2 **0** **9** **0** **で「保存／削除」▶** **MENU**
「詳細設定」画面へ戻ります。

POPポート番号を設定する場合

- 1 **3** **DEF** **【POPポート番号】**
「POPポート番号」画面が表示されます。
- 2 **POPポート番号を入力**
▶ **MENU**
「詳細設定」画面へ戻ります。
※半角で5文字まで入力することができます。

SMTPポート番号を設定する場合

- 1 **4** **GHI** **【SMTPポート番号】**
「SMTPポート番号」画面が表示されます。
- 2 **SMTPポート番号を入力**
▶ **MENU**
「詳細設定」画面へ戻ります。
※半角で5文字まで入力することができます。

SMTP認証を設定する場合

※「POP before SMTP」をOFFにしてください。

- 1 **5** **JKL** **【SMTP認証】**
「SMTP認証」画面が表示されます。
- 2 **0** **9** **0** **で「ON／OFF」▶** **MENU**
「詳細設定」画面へ戻ります。

POPbeforeSMTPを設定する場合

※「SMTP認証」をOFFにしてください。

- 1 **6** **MNO** **【POPbeforeSMTP】**
「POPbeforeSMTP」画面が表示されます。
- 2 **1** **あ** **い** **【ON】**
「待ち秒数」画面が表示されます。
- 3 **待ち秒数を入力▶** **MENU**
「詳細設定」画面に戻ります。
※入力できる秒数は「0～999秒」までです。



SMTPユーザ名を設定する場合

- 1 **7** **mnop** **【SMTPユーザ名】**
「SMTPユーザ名」画面が表示されます。
- 2 **SMTPユーザ名を入力**
▶ **MENU**
「詳細設定」画面へ戻ります。
※半角で64文字まで入力することができます。



SMTPパスワードを設定する場合

- 1 **8** **stuv** **【SMTPパスワード】**
「SMTPパスワード」画面が表示されます。
- 2 **SMTPパスワードを入力**
▶ **MENU**
「詳細設定」画面へ戻ります。
※半角で128文字まで入力することができます。

受信行数制限設定を設定する場合

- ①  「受信行数制限設定」
「受信行数制限設定」画面が表示されます。
- ②  「ON」
「受信行数」画面が表示されます。
- ③ 受信行数を入力 ▶ 
「詳細設定」画面に戻ります。
※入力できる行数は「0~999行」までです。





認証方式設定を設定する場合

- ①  「認証方式設定」
「認証方式設定」画面が表示されます。
- ②  で設定を選択 ▶ 
「詳細設定」画面に戻ります。

- ③ 
「設定しました」が表示されます。
※詳細設定の登録が完了します。

- ④ 
「設定しました」が表示されます。
※アカウント設定の登録が完了します。

アカウントの設定をリセットする

- ①  ▶  ▶ 
「Eメールアカウント設定」画面が表示され
ます。
- ②  でリセットしたいアカウントを
選択 ▶ 
「このアカウント設定をリセットしま
すよろしいですか？」が表示されま
す。
- ③  で「Yes」を選択 ▶ 
「リセットしました」が表示されま
す。

メールを使う

アカウント設定をする

オンラインサインアップをする

Eメール送受信に必要なメールアドレスを設定します。

操作の前に

- オンラインサインアップをするには、待受モードを「公衆」または「公衆／グループ」に設定してください。(→41ページ)

- メールアドレスは、ユーザーネームとドメインで成り立っています。

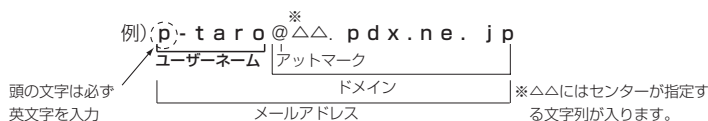

- ユーザーネームは好きな名前を登録できます。
電話番号や住所と同じく自分の大切な連絡先になるので、お好みの名前を登録してください。
英数字と“-”(ハイフン)と“_”(アンダーバー)の2種類の記号を使って4~20文字の好きな言葉が登録できます。全角で入力してもすべて半角で登録されます。
[オンラインサインアップ]のメールアドレス設定ではユーザーネーム部分のみ入力してください。
- ドメインは登録したユーザーネームの後に自動的に設定されます。

1



「オンラインサインアップ」画面が表示されます。

2



接続が始まります。

3

画面に表示されるセンターからの
メッセージにしたがって入力し、
登録を完了してください

ご注意



- 同じユーザーネームがすでに登録されている場合、そのユーザーネームはご利用いただけません。別のユーザーネームを指定しなおしてください。
- メールアドレスが正しく登録されていなかったり、未登録の場合はEメールを送信することはできません。オンラインサインアップで再度メールアドレスの登録をおこなってください。

お知らせ

- メールアドレスは、全角で入力してもすべて半角で登録されます。
- オンラインサインアップの「1. 現在の設定確認」で登録したメールアドレスの確認や設定状況の確認ができます。
- メールアドレスは、プロフィール登録(→46ページ)をしておくといつでも確認でき便利です。

オプション設定をする

返信／転送時の引用文を設定する



Eメールを返信／全員に返信／転送する場合、あらかじめ登録しておいた引用文を本文につけて送信することができます。

お買い上げ時は「引用しない」に設定されています。

1  ▶  ▶ 
「オプション」画面が表示されます。

2  「引用設定」
「引用設定」画面が表示されます。

3  で「引用する／引用しない」を選択 ▶ 

4  で「引用文」を選択 ▶ 
「引用文」画面が表示されます。
※「カナ英数」変換や予測候補で半角カナを選択すると、エラー音が鳴り入力することはできません。

5 引用文を入力 ▶ 
「引用設定」画面に戻ります。

6  で「OK」を選択 ▶ 
「設定しました」が表示されます。

お知らせ

- ライトメールの場合は引用設定は適用されません。ただし、転送する場合は、転送元の本文を引用することができます。



フォルダ表示を切り替える

受信BOX表示時に、フォルダ表示の有無を切り替えます。

お買い上げ時は「表示する」に設定されています。

1  ▶  ▶ 
「オプション」画面が表示されます。

2  「フォルダ表示切替」
「フォルダ表示切替」画面が表示されます。

3  で「表示する／表示しない」を選択 ▶ 
「設定しました」が表示されます。

Eメールを送信する

Eメールを新規作成する

1 1 5

「Eメール作成」画面が表示されます。

※下書きメールが20件の場合は「下書きメール件数がオーバーしています」が、メール1件分の容量もない場合は、「容量が不足しています」が、送信BOX、未送信BOXの保護設定しているメールが120件の場合は、「メール件数がオーバーしています」が表示され、作成することはできません。

2 Fromを設定する場合

1 で「」の欄を選択 ▶

Fromの選択肢が出てきます。

2 でEメールアカウントを

選択 ▶ 

「」が確定されます。

Toを入力する場合

1 で「」の欄を選択 ▶

「アドレス編集」画面が表示されます。

2

アドレス入力選択肢が表示されます。

3 電話帳から引用する場合

1 「電話帳を開く」

電話帳リストが表示されます。

※電話帳登録が0件の場合は「電話帳データがありません」、電話帳に登録されているデータにアドレス登録されているデータがない場合は、「該当データがありません」が表示されます。

2 で電話帳データを選択

▶ 

選択した電話帳データのアドレスが表示されます。

※電話帳選択中は、 を押すことによって検索方法を変更することができます。詳細は「電話帳データの表示を切り替える」(→162ページ)または「電話帳データを検索する」(→164ページ)を参照してください。

3 で送信したいアドレスを選択 ▶

選択したアドレスが確定されます。

アドレスを直接入力する場合

1 「宛先入力」



「宛先入力」画面が表示されます。

2 アドレスを入力 ▶

入力したアドレスが確定されます。

※半角64文字まで入力できます。

MEMO

- アドレス入力後、宛先欄は「」になっていますが、 を押すと下記の送信設定に変更することができます。(アドレスが入力されていない場合は は無効になります)

1 : Toに変更

通常のメール送信です。設定した宛先のみを送信します。

2 : Ccに変更

同じメールを複数の宛先に送ることができます。

※受信者全員に宛先が表示されます。

3 : Bccに変更

同じメールを複数の宛先に送ることができます。

※他の受信者には宛先が表示されません。

 : 削除

現在選択中の宛先入力をクリックにします。

 : 全削除

入力されている宛先全てをクリックにします。



「」が確定されます。

Subを入力する場合

①  で「」の欄を選択 ▶ 

「Subject入力」画面が表示されます。

② 件名を入力 ▶ 

「」が確定されます。

※「カナ英数」変換や予測候補で半角カナを選択すると、エラー音が鳴り入力することはできません。

本文を入力する場合

①  で本文の欄を選択 ▶ 

「本文入力」画面が表示されます。

② 本文を入力 ▶ 

本文が確定されます。

※全角で5000文字、半角では10000文字まで入力することができます。

※「カナ英数」変換や予測候補で半角カナを選択すると、エラー音が鳴り入力することはできません。

③  で「送信」を選択 ▶ 

「送信中」と送信状況が表示されます。

送信が完了すると、送信結果として送信が成功した件数が表示されます。



Eメールにデータを添付する

Eメール送信時に、データフォルダ、miniSD内のデータを添付することができます。

① 「Eメールを新規作成する」(→108ページ)の①～②の手順で「Sub」までを入力

②  で「」の欄を選択 ▶ 
「添付ファイル編集」画面が表示されます。

③ 
「ファイル選択」画面が表示されます。

④  で「データフォルダ」または「miniSD」を選択 ▶ 
フォルダ内のデータ一覧が表示されます。
※miniSDが挿入されていない場合は、グレース表示となります。
※サブフォルダのデータを添付したい場合は、目的のフォルダ内まで手順を繰り返してください。

⑤  で添付したいデータを選択



選択したデータが添付ファイルとして確定されます。

※添付可能なサイズを超えた場合は、「ファイルサイズオーバーしました。添付できません」が表示されます。

MEMO

- 「添付ファイル編集」画面で添付ファイルを選択し、 で添付ファイルの取消ができます。

 : 削除

現在選択中のファイルの添付を取消します。

 : 全削除

現在添付されている全てのファイルの添付を取消します。

Eメールを送信する



添付が確定され、「Eメール作成」画面に戻ります。

7 「Eメールを新規作成する」(→108ページ)の **1** **本文を入力する場合** の手順で本文を入力



送信が完了すると、送信結果として送信が成功した件数が表示されます。

Eメールを送信せずに保存する

作成したEメールを、送信せずに未送信メールとして未送信BOXに保存することができます。

1 「Eメールを新規作成する」(→108ページ)の **1** ~ **2** の手順でメールを作成

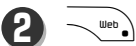

サブメニューが表示されます。

3 **宛先が入力済の場合**

1 **1** **送信待ち保存**

「保存しました」が表示され、未送信BOXへ未送信メールとして保存されます。

宛先が未入力の場合

1 **2** **下書き保存**

「保存しました」が表示され、未送信BOXへ未送信メールとして保存されます。

Eメールをライトメールに変更する

Eメールとして作成したメールをライトメールに変更することができます。

1 「Eメールを新規作成する」(→108ページ)の **1** ~ **2** の手順でメールを作成

2 **本文の文字数が90バイト以下の場合**

1 **Web** **3** **DEF** **「メール種別切り替え」**

「本文以外は削除されました」が表示され、「ライトメール作成」画面に替わります。

本文の文字数が90バイト以上の場合

1 **Web** **3** **DEF** **「メール種別切り替え」**

「本文の文字数90バイト目以降は削除されます。よろしいですか?」が表示されます。

2 **0** **で「Yes」を選択** **MENU**

「本文以外は削除されました」が表示され、「ライトメール作成」画面に替わります。

ご注意



- ライトメールに変換すると、本文以外の項目はすべてクリアされます。また、本文も全角で45文字、半角では90文字を超える場合は、その文字数以上の箇所は削除されます。
- ライトメールは、対応する電話機同士でしか使用できません。

Eメールを受信する

Eメールを自動受信する

「Eメールアカウント設定」の「Eメール自動受信機能」を「ON」にしている場合は、メールを自動受信します。

ただし、「アカウント2、3」で設定しているメールは自動受信できません。



操作の前に

- あらかじめ、「アカウント設定をする」(→102ページ)で「Eメール自動受信機能」を「ON」に設定してください。

1 メール受信

「新着メール XX件」、画面上に「

お知らせ

- Eメール自動受信に設定しても、圏外時などに着信した場合は受信メールはセンターに保存されます。電波の届かないところにいる、もしくは電源OFFなどのあとには
 ▶  ▶  の「Eメール受信」で受信状況をご確認ください。

Eメールを手動受信する

「Eメールアカウント設定」の「Eメール自動受信機能」を「OFF」にしている場合は、着信メールはセンターに保存されます。

操作の前に

- あらかじめ、「接続モード設定を登録する」(→99ページ)の受信メールアカウントの毎回選択を「ON」に設定してください。

1 待受画面に「センターメールあり」を表示

画面上部に「

2 ▶ ▶

「受信アカウント選択」画面が表示されます。

3 で受信するアカウントを

選択 ▶ 

選択したアカウントの「」が「」になります。

4 で「受信開始」を選択 ▶ 受信状況表示の後、受信が完了すると「受信結果」としてアカウントごとの受信件数が表示されます。

※アカウントを選択していない場合は「アカウントを選択して下さい」が表示されます。

MEMO

- Eメール受信は下記の条件で失敗し、それぞれメッセージが表示されることがあります。
 - ・ファイルのエラーによりメールアドレスの保存に失敗した場合：
「保存に失敗したメールがあります」
 - ・受信途中で電波がとぎれるなどで受信が完了しなかった場合：
「受信失敗しました」
 - ・メールBOXが最大保存件数に達している場合：
「メールBOXがいっぱいです。受信できないメールがあります」
- ※受信サイズを超えた場合：
「最大サイズを超えるため受信できないメールがあります」
- ※受信サイズは「アカウント設定をする」(→105ページ)の「受信行数制限設定」で変更することができます。

ご注意



- 受信BOXが一杯の時にメールを受信すると、保護設定されていない既読のメールを、自動で削除し受信します。それでも受信ができない場合は、メールBOX内の不要なメールを削除して受信してください。

ライトメールについて

ライトメールに対応した電話機同士で直接メールの送受信ができます。
ライトメールでは、半角、全角の両方の文字が使えます。
最大半角で90文字、全角で45文字までを送受信できます。

ライトメール対応電話機同士での送受信

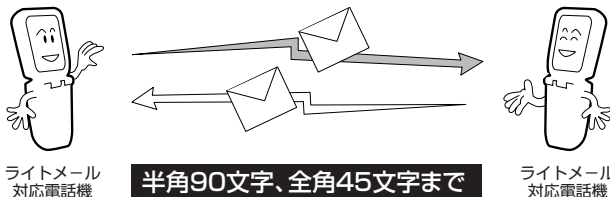

メールを使う

ライトメールについて

●ライトメールで送信できる最大文字数

	半角	全角
文字のみ	90文字	45文字
アニメ絵文字付	88文字	44文字

お知らせ

- Pメールには対応していません。

ライトメールを送信する

ライトメールを新規作成する



「ライトメール作成」画面が表示されます。
※下書きメールが10件の場合は「下書きメール件数がオーバーしています」が表示され、作成することはできません。

2 宛先を設定する場合



「アドレス編集」画面が表示されます。



アドレス入力選択肢が表示されます。

3 電話帳から引用する場合



電話帳リストが表示されます。
※電話帳登録が0件の場合は「電話帳データがありません」、電話帳に登録されているデータに電話番号登録されているデータがない場合は、「該当データがありません」が表示されます。



選択した電話帳データの電話番号が表示されます。

※電話帳選択中は、を押すことによって検索方法を変更することができます。詳細は「電話帳データの表示を切り替える」(→162ページ)または「電話帳データを検索する」(→164ページ)を参照してください。



選択した電話番号が確定されます。

宛先を直接入力する場合



「宛先入力」画面が表示されます。



入力した電話番号が確定されます。
※入力できる数字は32桁までです。

MEMO

- 入力した電話番号が確定後、を押すと確定した電話番号を取り消すことができます。(1st～3rd)、5thはグレース表示になり選択できません。
4th OH : 削除
宛先入力をクリアにします。



「」が確定されます。

本文を入力する場合



「本文入力」画面が表示されます。



本文が確定されます。
※全角で45文字、半角では90文字まで入力することができます。



送信が完了すると、「ライトメール送信完了」が表示されます。

お知らせ

- 送信メールが30件保存されている場合は、保護設定されていない送信メールを日時の古い順に削除してメールを保存します。

ライトメールを送信する

ライトメールにアニメ絵文字をつけて送信する

ライトメールにアニメ絵文字をつけて最大半角88文字・全角44文字まで送信できます。

ただし、相手側もライトメールのアニメ絵文字に対応した機種でないと使えません。

1 「ライトメールを新規作成する」(→113ページ)の手順 **1** ~ **2** で「宛先」「本文」を入力する

2  でアニメ絵文字の欄を選択



「アニメ絵文字」画面が表示されます。

※アニメ絵文字を添付していない場合は「-」と表示されています。

3  でアニメ絵文字を選択 ▶ 

アニメ絵文字が確定されます。

4  で「送信」を選択 ▶ 

送信が完了すると、「ライトメール送信完了」が表示されます。

作成したライトメールを確認する

1  ▶  ▶ 

「ライトメール作成」画面が表示されます。

2  で「プレビュー」を選択 ▶ 

ライトメールのプレビュー画面が表示されます。

※プレビューには、「メールの作成時刻」「送信先」「本文」「アニメ絵文字」が表示されています。

アニメ絵文字一覧

1				18				35				52			
2				19				36				53			
3				20				37				54			
4				21				38				55			
5				22				39				56			
6				23				40				57			
7				24				41				58			
8				25				42				59			
9				26				43				60			
10				27				44							
11				28				45							
12				29				46							
13				30				47							
14				31				48							
15				32				49							
16				33				50							
17				34				51							

メールを使う

ライトメールを送信する

ライトメールを送信する

メールを使う

ライトメールを送信する



61		79												
62								80						
63								81						
64								82						
65								83						
66								84						
67								85						
68								86						
69								87						
70								88						
71								89						
72								90						
73								91						
74								92						
75								93						
76								94						
77								95						
78								96						

ライトメールを受信する

ライトメールを送信せずに保存する

作成したライトメールを、送信せずに未送信メールとして未送信BOXに保存することができます。



1 「ライトメールを新規作成する」(→113ページ)の**1**～**2**の手順でメールを作成

2   「**下書き保存**」
「保存しました」が表示され、未送信BOXへ保存されます。
※保存に失敗した場合は、「保存失敗しました」が表示され、ライトメール作成画面へ戻ります。

ライトメールをEメールに変更する

ライトメールとして作成したメール内容が、半角で90文字以上になりそうな時などに、メール形式をライトメールからEメールに変更することができます。

1 「ライトメールを新規作成する」(→113ページ)の**1**～**2**の手順でメールを作成

2   「**メール種別切り替え**」
Eメール作成画面が表示されます。
※ライトメール作成時に入力されていた本文内容はEメールの本文へ入力されています。
※アニメ絵文字は削除されます。

1 ライトメールを受信する
「」が点灯します。

2 受信が終了する
「ライトメール受信完了」が表示され、画面上に「」が点灯し待受画面に「新着メール XX件」が表示されます。

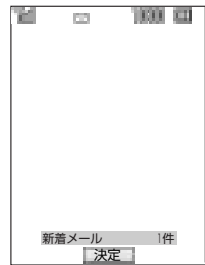
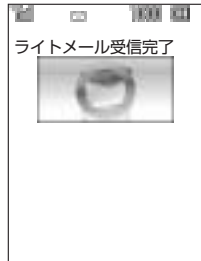

お知らせ

- 受信メールが100件保存されている場合は、既読メールを日時の古い順に、既読メールが無い場合は、未読メールを日時の古い順に削除して、メールを保存します。

メールを使う

ライトメールを送信する／ライトメールを受信する

編集してメールを送信する

送信BOX、未送信BOX内のメールを編集し、再度送信します。

① MENU ▶ 1 送 (未送信BOX)

または

MENU ▶ 1 送 ▶ 2 送 (送信BOX)

各BOXの内容が表示されます。

② ① で編集送信したいメールを選択
▶ Web ▶ 1 送 「編集」

各メールの編集画面が表示されます。

※メール選択後(①)を押したメール詳細画面からでも同じ手順で編集、送信ができます。

③ Eメールの場合は「Eメールを新規作成する」(→108ページ)、ライトメールの場合は「ライトメールを新規作成する」(→113ページ)の②以降の手順にしたがってメールの編集、送信をおこなう

未送信メールを送信する

未送信BOX内のメールを送信します。

① MENU ▶ 1 送 ▶ 3 送 「未送信BOX」画面が表示されます。

② 未送信メールを選択して送信する場合

① ① でメールを選択

② Web ▶ 2 送 「送信」

メールが送信されます。

※メール選択後(①)を押したメール詳細画面からでも同じ手順で送信ができます。

③ 全ての未送信メールを送信する場合

① Web ▶ 3 送 「全送信」

全ての未送信メールが送信されます。

お知らせ









- ライトメールは送信することができません。
- 下書き保存したEメールは送信することができません。

受信BOXについて

メールの種類にかかわらず、受信したメールはすべて受信BOXに保存されます。









※「フォルダ表示を切り替える」(→107ページ)で「表示しない」に設定している場合はフォルダが表示されません。

受信BOXのメールを表示する

-  ▶  ▶ 
「受信BOX」画面が表示されます。
-  で表示したいメールのフォルダを選択 ▶ 
フォルダ内の受信メールが表示されます。
-  で表示したいメールを選択 ▶ 
メールの詳細内容が表示されます。
※HTMLメールの場合は、タグの情報を含んだテキストが表示されます。
※メール詳細表示中に  を押すと前のメール、 を押すと次のメールの詳細内容が表示されます。

















フォルダ名を変更する

受信BOX内の「ユーザ受信BOX」名を変更します。







-  ▶  ▶ 
「受信BOX」画面が表示されます。
-  でフォルダを選択 ▶  ▶  「フォルダ名編集」
「フォルダ名編集」画面が表示されます。
※受信BOXはフォルダ名の変更ができません。
-  フォルダ名を編集 ▶ 
「受信BOX」画面へ戻ります。
※全角で16文字、半角で32文字まで入力することができます。

振り分け設定をする





特定の相手から受信したメールを、指定した受信BOX内のフォルダへ自動的に保存されるよう設定することができます。

-   ▶  ▶ 
「受信BOX」画面が表示されます。
-  で保存先に設定したいフォルダを選択 ▶  ▶  「振り分け設定」
「振り分け設定」画面が表示されます。
※受信BOXは振り分け設定ができません。
-  「振り分け先追加」選択 ▶ 
振り分け先登録メニューが表示されます。
-   電話帳から引用する場合
 -  「電話帳引用」
電話帳リストが表示されます。
※電話帳登録が0件の場合は「電話帳データがありません」が表示されます。
 -  で設定したい電話番号またはアドレスを含む電話帳データを選択 ▶ 
選択した電話帳データの電話番号、アドレスが表示されます。
※電話帳選択中は、 を押すことによって検索方法を変更することができます。詳細は「電話帳データの表示を切り替える」(→162ページ)または、「電話帳データを検索する」(→164ページ)を参照してください。
 -  で設定したい電話番号またはアドレスを選択 ▶ 
選択した電話番号またはアドレスが確定されます。
※選択した電話番号またはアドレスが同じフォルダにある場合は「既に登録されています」が、別のフォルダにある場合は「置き換えますか？」が表示されます。



送信履歴から引用する場合

- ①  「送信履歴引用」
「送信履歴引用」画面が表示されます。
- ②  で「Eメール」または「ライトメール」を選択 ▶ 
※  を押すと電話番号またはアドレスの詳細が表示されます。
- ③  で設定したい履歴を選択
▶ 
電話番号またはアドレスが確定されます。

グループごと設定する場合

- ①  「グループ」
「グループ」画面が表示されます。
- ②  で設定したいグループを選択 ▶ 
選択したグループが確定されます。
※  を押すとグループの詳細が表示されます。

直接入力する場合

- ①  「直接入力」
入力画面が表示されます。
- ② 電話番号またはアドレスを入力
▶ 
入力した電話番号またはアドレスが確定されます。
※半角64文字まで入力できますが、電話番号として認識されるのは32桁までです。

5









振り分け設定が確定され、「受信BOX」画面に戻ります。









振り分け設定を削除する

- ①  ▶  1  1 
「受信BOX」画面が表示されます。









2 全フォルダの振り分け設定を削除する場合

- ①  ▶  3  「振り分け設定リセット」
暗証番号入力画面が表示されます。
- ② 暗証番号を入力 ▶ 
暗証番号が正しい場合、「全てのフォルダの振り分け設定をリセットしますか？」が表示されます。
※入力した暗証番号は、入力中「** **」で表示されます。
※入力した暗証番号が間違っている場合は、「暗証番号が違います」が表示されます。
- ③  で「Yes」を選択 ▶ 
「リセットしました」が表示されます。

振り分け設定を一件だけ削除する場合

- ①  で設定を削除したいデータのフォルダを選択 ▶
 ▶  2  「振り分け設定」
「振り分け設定」画面が表示されます。
- ② 削除したいデータを選択 ▶
 ▶  1  「一件削除」
「削除しますか？」が表示されます。
- ③  で「Yes」を選択 ▶ 
「削除しました」が表示されます。



フォルダ内の振り分け設定を全削除する場合

- ①  で設定を削除したいフォルダを選択 ▶  ▶  「振り分け設定」
「振り分け設定」画面が表示されます。
- ②  ▶  「全件削除」
暗証番号入力画面が表示されます。
- ③ 暗証番号を入力 ▶ 
暗証番号が正しい場合、「このフォルダの振り分け設定を削除しますか？」が表示されます。
※入力した暗証番号は、入力中「* * * *」で表示されます。
※入力した暗証番号が間違っている場合は、「暗証番号が違います」が表示されます。
- ④  で「Yes」を選択 ▶ 
「削除しました」が表示されます。

受信メールに返信する

受信したメールに対して返信メールを出します。返信時に受信したメールの本文を引用するかどうかは、「返信／転送時の引用文を設定する」(→107ページ)で設定してください。

- ① 「受信BOXのメールを表示する」(→120ページ)の ① ~ ③ の手順にしたがって返信したいメールを表示
※この機能はフォルダ内のデータ一覧画面からでも同じ手順で行えます。

- ②  ▶  「返信」または  「全員へ返信」
ライトメールの場合はライトメール作成画面が、Eメールの場合はEメール作成画面が表示されます。
※宛先欄には返信元メールの電話番号またはアドレスが、タイトルには返信元メールのタイトルの頭に「Re:」が付けられた状態で入力されています。
※「全員へ返信」を選択した場合は、送信元のデータに「Cc:」が設定されているとその宛先全てに送信します。
※返信元データがライトメールの場合は「全員へ返信」はグレー表示になります。
※「返信／転送時の引用文を設定する」(→107ページ)で設定を「引用する」にしていると、本文には受信メールの本文が引用されています。ただし、引用可能文字数を越えた場合は、可能な範囲で引用されます。

- ③ Eメールの場合は「Eメールを新規作成する」(→108ページ)、ライトメールの場合は「ライトメールを新規作成する」(→113ページ)の ② 以降の手順にしたがってメールの編集、送信をおこなう

受信メールを転送する

受信したメールを送信元以外の宛先に送ります。

- 1 「受信BOXのメールを表示する」(→120ページ)の①～③の手順にしたがって転送したいメールを表示
※この機能はフォルダ内のデータ一覧画面からでも同じ手順で行えます。

- 2  ▶  「転送」

ライトメールの場合はライトメール作成画面が、Eメールの場合はEメール作成画面が表示されます。

※タイトルには転送元メールのタイトルの頭に「FW:」が付けられた状態で入力されています。

※本文には受信メールの本文が引用されています。ただし、引用可能文字数を越えた場合は、可能な範囲で引用されます。

- 3 Eメールの場合は「Eメールを新規作成する」(→108ページ)、ライトメールの場合は「ライトメールを新規作成する」(→113ページ)の②以降の手順にしたがってメールの編集、送信をおこなう

メールを別のフォルダに移動する

受信BOX内で各フォルダに保存されているメールを他のフォルダへ移動させます。

- 1  ▶  ▶ 

「受信BOX」画面が表示されます。

- 2  で移動したいメールのフォルダを選択 ▶ 

フォルダ内の受信メールが表示されます。

- 3  で移動したいメールを選択

▶  ▶  「移動」

「フォルダ選択」画面が表示されます。

※メールを選択し  を押して詳細画面からでも、同じ手順でフォルダの移動ができます。

- 4  で移動先のフォルダを選択

▶ 

「移動しました」が表示されます。

受信、未送信、送信BOXから使える機能

メールを削除する

1 各種メール画面を表示

2 一件だけ削除する場合

① 削除したいメールを選択▶



「件数選択」画面が表示されます。

② 1 [一件]

「削除しますか？」が表示されます。

③ [Yes]を選択▶ [MENU]

「削除しました」が表示されます。

選択して削除する場合

① [Web]▶ [MENU]で「削除」を選択



「件数選択」画面が表示されます。

② 2 [選択]

「選択削除」画面が表示されます。

③ [Yes] または [My Mail]で

削除したいメールを選択▶ [MENU]

選択したメールの欄に「」が表示されます。

④ 手順③を繰り返し、削除するメール全てを選択

⑤ [Web]

「選択したメールを削除しますか？」が表示されます。

※データを選択していない場合は「削除するメールを選択してください」が表示されます。

⑥ [Yes]で「Yes」を選択▶ [MENU]

「削除しました」が表示されます。

フォルダ内のメールすべてを削除する場合

① [Web]▶ [MENU]で「削除」を選択

「件数選択」画面が表示されます。

② 3 [全件]

削除条件選択画面が表示されます。

③ [Yes]で削除条件を選択▶ [MENU]

暗証番号入力画面が表示されます。

④ 暗証番号を入力▶ [MENU]

暗証番号が正しい場合、「メールをすべて削除しますか？」が表示されます。
※入力した暗証番号は、入力中「** *」で表示されます。

※入力した暗証番号が間違っている場合は、「暗証番号が違います」が表示されます。

⑤ [Yes]で「Yes」を選択▶ [MENU]

「削除しました」が表示されます。

お知らせ

- 全件削除は、[MENU]▶ 1 [全件]▶ 1 [Yes]の受信BOXフォルダ表示画面からでも [Web]▶ 4 [全件]「メール全件削除」で受信BOX内すべてのメールを削除、[5]「フォルダ内全件削除」で選択フォルダ内のメールを全件削除することができます。上記③～⑤の手順を参照して削除してください。

メールを保護する

大切なメールをまちがって削除しないよう保護することができます。

保護できるライトメールの件数

受信メール：50件

送信・未送信メール：合わせて15件

※Eメールは制限がありません。

1 各種メール画面を表示する

2 で保護したいメールを選択



3 で「保護／保護解除」を選択



「保護しました」が表示されます。

お知らせ

- ライトメールで既に保護設定可能件数に達している場合は「ライトメールの保護件数を超過しているため、これ以上保護できません」が表示されます。
- 保護を解除する場合は、再度同じ手順を行ってください。

メールを並べ替える

メール一覧画面で、メールの順番を並び替えることができます。

お買い上げ時は「日付／新しい順」に設定されています。

1 各種メール画面を表示

2 で「ソート」を選択



「ソート」画面が表示されます。

3 で並べ替える種類を選択▶

選択した順に並べ替えられます。

※並べ替える種類は

「日付：古い順、新しい順」

「差出人：昇順(A～Z)、降順(Z～A)」

「宛先：昇順(A～Z)、降順(Z～A)」

「件名：昇順(A～Z)、降順(Z～A)」

から選択できます。

受信、未送信、送信BOXから使える機能

フィルタ機能を使ってメールを表示する

メールの種類別に表示することができます。

1 各種メール画面を表示



「フィルタ」画面が表示されます。

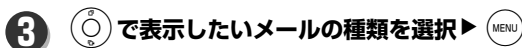

選択した種類のメールのみを抽出、表示されます。

MEMO

- フィルタ機能で表示切替できるメールの種類は、表示しているメールBOXによって異なります。メールBOXとフィルタ機能使用可能種類は下記のようになります。
(○：選択可能 ×：グレー表示になり選択不可)

メール種別	受信BOX	未送信BOX	送信BOX
新着メールのみ	○	×	×
未読メールのみ	○	×	×
既読メールのみ	○	×	×
未送信メールのみ	×	○	×
下書きメールのみ	×	○	×
保護メールのみ	○	○	○
非保護メールのみ	○	○	○
添付ありメールのみ	○	○	○
解除	○	○	○

メールのアドレスを表示する

メール表示を、名前とアドレスのみで表示することができます。

※名前が表示されるのは電話帳に登録している場合のみです。



1 各種メールの詳細画面を表示

2 で「」または「」を選択



「アドレス一覧」画面が表示されます。
※「Bcc」「Cc」などがある場合は同じく表示されます。

お知らせ

- アドレス表示中は、アドレスを選択し  を押すと「電話帳に登録しますか？」が表示されます。登録する場合は  で「Yes」を選択し  を押して「電話帳に新規登録する」(→152ページ)の手順にしたがって登録してください。

テキスト内容をコピーする

メール本文内容をコピーします。

1 各種メールの詳細画面を表示

2 ▶ で「コピー」を選択



「始点を選んで下さい」が表示されます。

3 で始点を選択 ▶

「始点を選んで下さい」が表示されます。

4 で終点を選択 ▶

選択内容がコピーされます。

添付ファイルを管理する

メールに添付されているデータを表示、保存することができます。

1 各種メールの詳細画面を表示

2 データが添付されているメールを選択 ▶ ▶ で「添付ファイル



一覧」を選択 ▶  「添付ファイル一覧」画面が表示されます。

3 表示する場合

① で表示したい添付ファイルを選択 ▶

添付ファイル内容が表示されます。

保存する場合(方法1)

① で保存したい添付ファイルを選択 ▶

添付ファイル内容が表示されます。

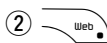

「保存先選択」画面が表示されます。

③ で「データフォルダ」または「miniSD」を選択 ▶

「保存しました」が表示されます。
※miniSDが挿入されていない場合は「miniSD」はグレー表示になります。

保存する場合(方法2)

① で保存したい添付ファイルを選択 ▶

「保存先選択」画面が表示されます。

② で「データフォルダ」または「miniSD」を選択 ▶

「保存しました」が表示されます。
※miniSDが挿入されていない場合は「miniSD」はグレー表示になります。

受信、未送信、送信BOXから使える機能

メールのヘッダを表示する

メールのヘッダを表示します。

1 各種メールの詳細画面を表示

- 2   で「メールヘッダ表示」を選択 ▶ 
メールのヘッダ内容が表示されます。

お知らせ



- 未送信BOXのメールのヘッダは表示できません。
- ヘッダ表示中に  を押しと、ヘッダ内容をコピーすることができます。

メールの文字サイズを変更する

メールの詳細画面で表示する文字を16dot(小さめ)20dot(標準)24dot(大きめ)のサイズに変更することができます。

1 各種メールの詳細画面を表示する

- 2   で「文字サイズ変更」を選択 ▶ 
「文字サイズ変更」画面が表示されます。



- 3  で文字サイズを選択 ▶ 
「設定しました」が表示されます。
※文字サイズは「16dot」「20dot」「24dot」から選択できます。

メール内容から発信／登録する



メール本文中に電話番号、メールアドレス、URLが記載されていると、それらを選択することによって、音声発信、メールの作成、URLへの接続、電話帳への登録、ブックマーク登録、内容コピーなど様々な機能を使用することができます。

1 各種メールの詳細画面を表示

2 電話番号を選択した場合

- 1  で電話番号を選択 ▶ 
「電話番号」画面が表示されます。



2 音声発信する場合

- 1  「発信」
「この番号に発信しますか？」が表示されます。
- 2 
選択した番号に発信されます。

ライトメールを作成する場合

- 1  「ライトメール作成」
「ライトメール作成」画面が表示されます。
※宛先には選択した電話番号が入力されています。
- 2 「ライトメールを新規作成する」(→113ページ)の2以降の手順にしたがって送信



電話帳に登録する場合

- ①  「電話帳登録」
「電話帳登録」画面が表示されます。
- ②  で「新規登録」または「追加登録」を選択 ▶ 
「番号種別選択」画面または電話帳一覧画面が表示されます。
- ③ 「電話帳に新規登録する」(→152ページ)の②以降の手順にしたがって登録

コピーする場合

- ①  「コピー」
「コピーしました」が表示されます。

メールアドレスを選択した場合



- ①  でメールアドレスを選択
▶ 
「メールアドレス」画面が表示されます。

② Eメールを作成する場合

- ①  「Eメール作成」
「Eメール作成」画面が表示されます。
※宛先には選択したメールアドレスが入力されています。

- ② 「Eメールを新規作成する」(→108ページ)の②以降の手順にしたがって送信

電話帳に登録する場合

- ①  「電話帳登録」
「電話帳登録」画面が表示されます。
- ②  で「新規登録」または「追加登録」を選択 ▶ 
「メールアドレス種別選択」画面または「電話帳一覧」画面が表示されます。
- ③ 「電話帳に新規登録する」(→152ページ)の②以降の手順にしたがって登録

コピーする場合

- ①  「コピー」
「コピーしました」が表示されます。



URLを選択した場合

- ①  でURLを選択 ▶ 
「URL」画面が表示されます。

② Webページを開く場合

- ①  「開く」
インターネットに接続されます。

MEMO

- 位置情報通知のコンテンツに接続すると、「位置情報を通知しますか？」が表示されます。通知する場合は  で「Yes」を選択し  を押してください。

ブックマークに登録する場合

- ① **2**^か_{ABC} 「ブックマーク登録」
「ブックマークフォルダ」画面が表示されます。
- ② 「ブックマークを登録する」
(→140ページ)の ④ 以降の
手順にしたがって登録

コピーする場合

- ① **3**^さ_{DEF} 「コピー」
「コピーしました」が表示されます。

Webを使う

Webについて	132	ブックマークについて	146
Webメニューを表示する	132	・ブックマークリストを表示する	146
ブラウザを設定する	132	・ブックマークのアドレスを表示する	146
・ホームの設定をする	132	・ブックマークのタイトル・アドレスを編集する	147
・表示の設定をする	132	・ブックマークフォルダ名を編集する	147
・BGMの設定をする	133	・ブックマークデータを削除する	147
・表示モードの設定をする	133	ページメモについて	148
・スクロールの設定をする	134	・ページメモリストを表示する	148
・ズームの設定をする	134	・ページメモリストのアドレスを表示する	148
・HTTPの設定をする	134	・ページメモのタイトルを編集する	148
・設定の確認をする	136	・ページメモを削除する	149
・証明書を表示する	136	・ページメモを保護する	149
Webページを表示する	137	ファイルをダウンロード／アップロードする	150
・ホームを表示する	137	・ファイルをダウンロードする	150
・最後に表示したWebページを表示する	137	・ファイルをアップロードする	150
・ブックマークフォルダから表示する	137		
・直接アドレスを入力して表示する	137		
・入力履歴から表示する	138		
・履歴から表示する	138		
Webページ表示中の機能について	139		
・ホームに設定する	139		
・ページの設定をする	139		
・ページの詳細を表示する	140		
・ページメモに保存する	140		
・ブックマークを登録する	140		
・タブ機能を使う	141		
・次のページに進む	141		
・再読み込みをする	141		
・検索をする	142		
・翻訳をする	142		
・Webページ内の画像を保存する	143		
・Webページ内の文字をコピーする	143		
・音量調節をする	143		
・Webページの背景画像を保存する	143		
・Webページ内の音楽を再生／保存する	144		
・Webページ内から発信／登録する	144		
入力履歴について	145		
・入力履歴を表示する	145		
・入力履歴のアドレスを編集する	145		
・入力履歴を削除する	145		
履歴について	145		
・履歴を表示する	145		
・履歴のアドレスを表示する	145		
・履歴を削除する	145		

Webについて

インターネット上のWebページを開覧することができます。

Webページ上にある電話番号やEメールアドレス、URL(アドレス)を含む項目を選択すると、そこから電話をかけたり、メールを送ったり、Webページにアクセスすることができます。

サービスによっては、情報料がかかる場合もあります。

Webメニューを表示する

- 1  
「Web」画面が表示されます。

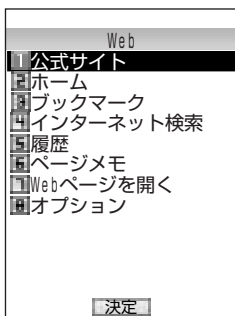

ご注意



- Webページの表示は、電波状況やインターネットの混雑によって時間がかかる場合があります。
- パソコン向けWebページでは、一部表示利用できない場合があります。
- インターネットに接続すると、お客さまの契約コースの内容による料金が発生いたしますので、ご注意ください。料金について詳しくはウィルコムサービスセンターにお問い合わせください。(→3ページ)
- Webページ表示中に画面上部に表示される「%」表示バーが、数分停止している場合がありますが、読み込みは続いております。







お知らせ

- 待受画面から  を押しても「Web」画面を表示することができます。

ブラウザを設定する









ホームの設定をする

ホームに設定するアドレスを編集することができます。



- 1  
「Web」画面が表示されます。
- 2  「オプション」
「オプション」画面が表示されます。
- 3  「ホーム」
「ホーム」画面が表示されます。
- 4  「アドレス編集」
「URL入力」画面が表示されます。
- 5 ホームに設定したいアドレスを入力

「ホームに設定しました」が表示されます。

表示の設定をする



Webページ表示時の詳細設定をおこないます。

- 1  
「Web」画面が表示されます。
- 2  「オプション」
「オプション」画面が表示されます。
- 3  「表示設定」
「表示設定」画面が表示されます。
- 4 各種設定を設定する

 - 1  「JavaScript」
「JavaScript」画面が表示されます。
 - 2  で「有効／無効」を選択

JavaScript設定が確定されます。



アニメーションを設定する場合

- ①  **「アニメーション」**
「アニメーション」画面が表示されます。
- ②  で**「表示する／表示しない」**
選択 ▶ 
アニメーション設定が確定されます。
※「表示しない」に設定した場合は、1
フレーム目のアニメーションが静止
画像で表示されます。



画像を設定する場合

- ①  **「画像」**
「画像」画面が表示されます。
- ②  で**設定を選択** ▶ 
画像設定が確定されます。
※画像設定は「表示する」「オンデマンド
表示」「表示しない」から選択できます。

テーブルを設定する場合

- ①  **「テーブル」**
「テーブル」画面が表示されます。
- ②  で**「有効／無効」を選択**
▶ 
テーブル設定が確定されます。

自動判別言語を設定する場合

- ①  **「自動判別言語」**
「自動判別言語」画面が表示されます。
- ②  で**「日本語／西ヨーロッパ
言語」を選択** ▶ 
優先する自動判別言語が設定されます。



BGMの設定をする

開いたWebページ上にBGMが流れる設定がされて
いる場合、BGM再生の許可／拒否を設定できます。

- ①  ▶ 
「Web」画面が表示されます。
- ②  **「オプション」**
「オプション」画面が表示されます。
- ③  **「BGM」**
「BGM」画面が表示されます。
- ④  で**「再生する／再生しない」を
選択** ▶ 
BGM設定が確定されます。

表示モードの設定をする

Webページ表示時のページ表示サイズを設定します。

- ①  ▶ 
「Web」画面が表示されます。
- ②  **「オプション」**
「オプション」画面が表示されます。
- ③  **「表示モード」**
「表示モード」画面が表示されます。
- ④  で**表示モードを選択** ▶ 
表示モード設定が確定されます。
※表示モードは「ケータイモード」「Smart-
Fitモード」「デスクトップモード」から選択
できます。





ブラウザを設定する

お知らせ

- ケータイモード、Smart-Fitモード：
Webページを本機の画面サイズに合わせて表示します。スクロール方向は上下のみです。
デスクトップモード：
Webページを元のサイズで表示します。
スクロール方向は上下左右です。
- Webページ表示中に、を押しても表示モードの設定をすることができます。

スクロールの設定をする

Webページ表示時にスクロールをした時に動く幅を設定します。



-  
「Web」画面が表示されます。
-  **「オプション」**
「オプション」画面が表示されます。
-  **「スクロール」**
「スクロール」画面が表示されます。
-  **で設定を選択** 
スクロール設定が確定されます。
※スクロールは「1行」「3行」「5行」「全画面」から選択できます。

お知らせ

- Web表示中はでページスクロールができます。ただし、スクロールされる幅は設定にかかわらず、画面半分となります。

ズームの設定をする



Webページ表示の表示倍率を設定します。

-  
「Web」画面が表示されます。
-  **「オプション」**
「オプション」画面が表示されます。

-  **「ズーム」**
「ズーム」画面が表示され表示倍率が選択されています。



- 
表示倍率の一覧が表示されます。
※表示倍率は「25%」「50%」「75%」「90%」「100%」「110%」「125%」「150%」「200%」から選択できます。

-  **で設定を選択** 
表示倍率が確定されます。

-  **で「決定」を選択** 
ズーム設定が確定されます。

HTTPの設定をする

HTTPのセキュリティなどを設定をします。

-  
「Web」画面が表示されます。
-  **「オプション」**
「オプション」画面が表示されます。
-  **「HTTP設定」**
「HTTP設定」画面が表示されます。

4 各種設定を設定する

キャッシュを設定する場合

-  **「キャッシュ」**
「キャッシュ」画面が表示されます。

キャッシュモードを設定する場合

-  **「キャッシュモード」**
「キャッシュモード」画面が表示されます。

② で設定を選択 ▶

キャッシュモード設定が確定されます。

※キャッシュモードは「ネットワークのみ」「ネットワーク優先」「キャッシュ優先」「キャッシュのみ」から選択できます。

Diskキャッシュ使用を設定する場合

① 「Diskキャッシュ使用」

「Diskキャッシュ使用」画面が表示されます。

② で「使用する／使用しない」を選択 ▶

Diskキャッシュ使用設定が確定されます。

Diskキャッシュを全削除する場合

① 「Diskキャッシュ削除」

「全件削除しますか？」が表示されます。

② で「Yes」を選択 ▶

「削除しました」が表示されます。

Cookieを設定する場合

① 「Cookie」

「Cookie」画面が表示されます。

Cookieモードを設定する場合

① 「Cookieモード」

「Cookieモード」画面が表示されます。

② で設定を選択 ▶

Cookieモード設定が確定されず。

※Cookieモードは「受信する」「受信しない」「確認する」から選択できます。

Cookieを全削除する場合

① 「Cookie削除」

「全件削除しますか？」が表示されます。

② で「Yes」を選択 ▶

「削除しました」が表示されます。

最大リフレッシュ回数を設定する場合

① 「最大リフレッシュ回数」

「最大リフレッシュ回数」画面が表示されます。

② で設定を選択 ▶

最大リフレッシュ回数設定が確定されます。

※最大リフレッシュ回数は「0回」「1回」「5回」「無制限」から選択できます。

最大リダイレクト回数を設定する場合

① 「最大リダイレクト回数」

「最大リダイレクト回数」画面が表示されます。

② で設定を選択 ▶

最大リダイレクト回数設定が確定されます。

※最大リダイレクト回数は「0回」「1回」「5回」「無制限」から選択できます。

ブラウザを設定する

ポップアップブロックを設定する場合

- ① **5** な JKL **「ポップアップブロック」**
「ポップアップブロック」画面が表示されます。
- ② **0** 0 で**「使用する／使用しない」**
を選択 ▶ **MENU**
ポップアップブロック設定が確定されます。

MEMO

- ポップアップブロックを「使用する」に設定している場合でも、ポップアップブロックに非対応ページでは、画面は表示されません。

認証データを設定する場合

- ① **6** は MNVX **「認証データ」**
「認証データ」画面が表示されます。
- ② **0** 0 で**「有効／無効」**
を選択 ▶ **MENU**
認証データ設定が確定されます。
※有効にすると、入力したアカウントとパスワードを本機に保存し、次回入力時の初期値となります。無効にすると、本機に保存したアカウントとパスワードが次回入力時に反映されません。

ユーザエージェントを設定する場合

- ① **7** ま PQRS **「ユーザエージェント」**
「ユーザエージェント」画面が表示されます。
- ② **0** 0 で**設定を選択** ▶ **MENU**
ユーザエージェント設定が確定されます。
※ユーザエージェントは「WILLCOM」
「NetFrontV3.3」から選択できます。

設定の確認をする

ブラウザで設定した内容を確認します。

- ① **MENU** ▶ **3** さ DEF
「Web」画面が表示されます。
- ② **8** や TUV **「オプション」**
「オプション」画面が表示されます。
- ③ **9** さ WXYZ **「設定確認」**
「設定確認」画面が表示されます。

証明書を表示する

証明書の詳細を表示します。

- ① **MENU** ▶ **3** さ DEF
「Web」画面が表示されます。
 - ② **8** や TUV **「オプション」**
「オプション」画面が表示されます。
 - ③ **8** や TUV **「証明書」**
「証明書」画面が表示されます。
 - ④ **ルート証明書の場合**
 - ① **1** あ 123 **「ルート証明書」**
「ルート証明書」画面が表示されます。
 - ② **0** 0 で**表示したいルート証明書**
を選択 ▶ **MENU**
証明書の詳細が表示されます。
- ### CA証明書の場合
- ① **2** か ABC **「CA証明書」**
「CA証明書」画面が表示されます。
 - ② **MENU**
証明書の詳細が表示されます。

Webページを表示する

ホームを表示する

ホームに設定されているURLへ接続します。

1  ▶ 
「Web」画面が表示されます。

2  **「ホーム」**
接続が開始され、コンテンツが表示されます。

お知らせ

- 待受画面から  を長押ししてもホームを表示することができます。

最後に表示したWebページを表示する

前回インターネットを利用した時に最後に表示したWebページのURLへ接続します。

1  ▶ 
「Web」画面が表示されます。

2  **「Webページを開く」**
「Webページを開く」画面が表示されます。

3  **「最後のアドレス」**
「URL入力」画面が表示されます。
※前回最後に表示したページのアドレスが既に入力されています。
※アドレスを編集すると、編集後のアドレスへ接続することができます。



4 
接続が開始され、Webページが表示されます。

ブックマークフォルダから表示する

ブックマークフォルダに登録しているURLへ接続します。

1  ▶ 
「Web」画面が表示されます。

2  **「ブックマーク」**
「ブックマークフォルダ」画面が表示されます。

3  でフォルダを選択 ▶ 
登録されているブックマークデータが表示されます。
※フォルダ内にブックマークデータが無い場合は、「ブックマークがありません」が表示されます。

4  でアクセスしたいブックマークを選択 ▶ 
接続が開始され、Webページが表示されます。

直接アドレスを入力して表示する

アクセスしたいWebページのアドレスがわかっている場合は、直接アドレスを入力してアクセスすることができます。

1  ▶ 
「Web」画面が表示されます。

2  **「Webページを開く」**
「Webページを開く」画面が表示されます。

3  **「アドレス入力」**
「URL入力」画面が表示されます。

Webページを表示する

4 アドレスを入力▶

アドレスが確定され、接続が開始されます。
※アドレスは全角で100文字、半角で200文字
まで入力できます。

入力履歴から表示する

一度入力したアドレスは、入力履歴として保存されています。

入力履歴からアクセスするWebページを選択することができます。

1 ▶

「Web」画面が表示されます。

2 「Webページを開く」

「Webページを開く」画面が表示されます。

3 「入力履歴」

「入力履歴」画面が表示されます。
※入力履歴にデータがない場合は、「入力履歴がありません」が表示されます。

4 アクセスしたいWebページのアドレスを選択▶

接続が開始され、Webページが表示されま
す。

履歴から表示する

一度表示したWebページは履歴として保存されています。
履歴からアクセスするWebページを選択することが
できます。

1 ▶

「Web」画面が表示されます。

2 「履歴」

「履歴」画面が表示されます。
※履歴にデータがない場合は、「履歴があり
ません」が表示されます。

3 アクセスしたいWebページの アドレスを選択▶

接続が開始され、Webページが表示されます。

Webページ表示中の機能について

ホームに設定する

現在表示中のWebページを、ホームに設定します。

① Webページを表示中 ▶ 

②  「オプション」
「オプション」画面が表示されます。



③  「ホーム」
「ホーム」画面が表示されます。

④ **アドレスを編集して設定する場合**

①  「アドレス編集」
「URL入力」画面が表示されます。

② **アドレスを編集** ▶ 
「ホームに設定しました」が表示されます。

表示中のページをホームに設定する場合

①  「ホームに設定」
「ホームに設定しました」が表示されます。
※URLの文字数が制限文字数を超過していた場合は、「アドレスが長すぎます。省略して登録しますか?」が表示されます。登録する場合は、 で「Yes」を選択して  を押し、URL入力画面が表示されますので、URLを編集し登録をおこなってください。

ページの設定をする



Webページ表示時の文字の大きさ、文字コードを設定します。

① Webページを表示中 ▶ 

②  「ページ設定」
「ページ設定」画面が表示されます。



③ **文字サイズを設定する場合**

①  「文字サイズ」
「文字サイズ」画面が表示されます。

②  で文字サイズを選択 ▶ 
文字サイズ設定が確定されます。
※文字サイズは「12dot」「16dot」「20dot」から選択できます。

エンコードを設定する場合

①  「エンコード」
「エンコード」画面が表示されます。

②  でエンコードを選択 ▶ 
エンコード設定が確定されます。
※エンコードは「Shift_JIS」「EUC-JP」「ISO-2022-JP」「UTF-8」「ISO-8859-1」「US-ASCII」から選択できます。

Webページ表示中の機能について

ページの詳細を表示する

現在表示しているホームの詳細を表示します。

1 Webページを表示中 ▶ 

2  「ページ設定」
「ページ設定」画面が表示されます。



3  「プロパティ」
「プロパティ」画面が表示されます。

4 ページプロパティを表示する場合

1  「ページプロパティ」
「ページプロパティ」画面が表示されます。



画像プロパティを表示する場合

1  「画像プロパティ」
画像選択画面が表示されます。

2  で詳細を表示したい画像を
選択 ▶ 
「画像プロパティ」画面が表示されます。

SSL証明書を表示する場合

1  「SSL証明書」
「SSL証明書」画面が表示されます。
※SSL証明書が無い場合は、「SSL証明書がありません。」が表示されます。

2  で詳細を表示したいSSL
証明書を選択 ▶ 
「証明書」画面が表示されます。

ページメモに保存する

現在表示しているWebページを、ページメモとして保存しインターネットに接続せずに表示することができます。

1 Webページを表示中 ▶ 

2  「ページメモ」
「ページメモ」画面が表示されます。

3  「ページメモ保存」
「保存しました」が表示されます。

ご注意



- ネット上でWebページが更新された場合でも、ページメモの内容は保存時の状態のままで更新内容は反映されません。

お知らせ

- ページにタイトルが設定されていない場合は、URLをタイトルとして保存します。



ブックマークを登録する

現在表示しているWebページを、ブックマークとして保存し、次回からアドレスの入力無しにアクセスすることができるようになります。

1 Webページを表示中 ▶ 

2  「ブックマーク」
「ブックマーク」画面が表示されます。

3  「ブックマーク登録」
「ブックマークフォルダ」画面が表示されます。

4  で登録したいフォルダを選択
▶ 
「ブックマークに登録しました」が表示され
ます。

タブ機能を使う



タブを作成することによって、多数のWebページを同時に開き、切り替えて見ることができます。タブは3つまで開くことができます。

1 Webページを表示中 ▶ 

2  「ウィンドウメニュー」
「ウィンドウメニュー」画面が表示されます。

3 **タブウィンドウを切り替える場合**

1  「タブを選択する」
現在のタブが選択されます。

2  で表示したいタブを選択
▶ 
タブが切り替わります。

タブウィンドウを新規作成する場合

1  「新規に開く」
新しいタブウィンドウが作成されます。

タブウィンドウを1つ閉じる場合

1 「タブウィンドウを切り替える場合」の手順で閉じたいウィンドウを選択

2  「このタブを閉じる」
選択中のタブウィンドウが閉じます。

選択中以外のタブウィンドウを全て閉じる場合

1 「タブウィンドウを切り替える場合」の手順で残したいウィンドウを選択

2  「他のタブを閉じる」
選択中以外のタブウィンドウが削除されます。

フレームページのフレームを解除する場合

1 表示したいフレームページに
カーソルを置き  「Frame in」
フレームが解除されます。

次のページに進む

Webページ履歴の次のページに進みます。

1 Webページを表示中 ▶ 

2  「進む」
次の画面が表示されます。

お知らせ

- 現状以降のページの記録がない場合は、「進む」機能は使用できません。
- 通常の「履歴」とは異なる機能ですので、「履歴」を削除した場合もこの機能は有効です。
- 機能のベースとなるページ移動の記録は、ブラウザを閉じると消去されます。

再読み込みをする

現在表示しているWebページを更新して表示します。

1 Webページを表示中 ▶ 

2  「再読み込み」
表示中のページが最新の状態で更新されます。

Webページ表示中の機能について

検索をする

現在表示しているWebページ内で文字検索を、もしくはインターネット上全般から検索することができます。

1 Webページを表示中 ▶ 



2  「ページ内操作」
「ページ内操作」画面が表示されます。

3  「文字列検索」

①  「文字列検索」
「文字列検索」画面が表示されます。

② 
「キーワード」入力画面になります。

③ 検索したいキーワードを入力
▶ 
「文字列検索」画面に戻ります。

④  で検索条件を選択 ▶  で
チェックを入れる

インターネット検索をする場合

①  「インターネット検索」
「インターネット検索」画面が表示され、
キーワード入力テキストエリアが選択
されています。

② 
「キーワード」入力画面になります。

③ 検索したいキーワードを入力
▶ 
「インターネット検索」画面に戻ります。

④  で検索エンジンを選択

▶ 
検索エンジンリストが表示されます。

⑤ リストから  で検索エンジン
を選択 ▶ 

4 
検索結果が表示されます。
※入力した文字列が見つからなかった場合は
「文字列が見つかりませんでした」が表示
されます。
※キーワードに何も入力されていない場合
は、「文字列を入力して下さい」、「キー
ワードが入力されていません」が表示されま
す。



翻訳をする



現在表示しているWebページの文字全てに翻訳を
かけることができます。翻訳できる種類は、「英和」
「和英」「韓日」「中日」の4種類です。

1 Webページを表示中 ▶ 

2  「ページ内操作」
「ページ内操作」画面が表示されます。

3  「翻訳」
「翻訳」画面が表示されます。







4  で翻訳方向を選択 ▶ 
翻訳の種類が表示されます。

5  で翻訳の種類を選択 ▶ 
翻訳の種類が確定します。

6 
Webページ上の言語が翻訳されます。







Webページ内の画像を保存する

現在表示しているWebページ内にある画像を保存します。

- 1 Webページを表示中 ▶ 
- 2  「ページ内操作」
「ページ内操作」画面が表示されます。
- 3  「画像保存」
画像選択画面が表示されます。
- 4  で保存したい画像を選択 ▶ 
「保存先選択」画面が表示されます。
- 5  で「データフォルダ」または「miniSD」を選択 ▶ 
「保存しました」が表示されます。
※miniSDが挿入されていない場合は、「miniSD」はグレー表示になります。







Webページ内の文字をコピーする

現在表示しているWebページ内にある文字をコピーします。

- 1 Webページを表示中 ▶ 
- 2  「ページ内操作」
「ページ内操作」画面が表示されます。
- 3  「コピー」
「コピー」画面に入り、「始点を選んで下さい」が表示されます。
- 4  で始点を選択 ▶ 
「始点を選んで下さい」が表示されます。
- 5  で終点を選択 ▶ 
コピーが確定されます。





音量調節をする

現在表示しているWebページで音楽が流れている場合、音量を調節します。

- 1 Webページを表示中 ▶ 
- 2  「ページ内操作」
「ページ内操作」画面が表示されます。
- 3  「音量」
「音量」画面が表示されます。
- 4  で音量を選択 ▶ 
音量が確定されます。
※マナーモード設定中の場合は、「マナーモード中 再生しますか？」が、オートサイレント設定中は「オートサイレント中 再生しますか？」が表示されます。再生する場合は  で「Yes」を選択し  を押してください。

Webページの背景画像を保存する

現在表示しているWebページに背景画像がある場合、背景画像を保存します。

- 1 Webページを表示中 ▶ 
- 2  「ページ内操作」
「ページ内操作」画面が表示されます。
- 3  「背景画像保存」
「保存先選択」画面が表示されます。
- 4  で「データフォルダ」または「miniSD」を選択 ▶ 
「保存しました」が表示されます。
※miniSDが挿入されていない場合は、「miniSD」はグレー表示になります。

Webページ表示中の機能について



Webページ内の音楽を再生／保存する





現在表示しているWebページ内にある音楽を再生／保存します。

1 Webページを表示中 ▶ 

2  「ページ内操作」
「ページ内操作」画面が表示されます。

3  「BGサウンドリスト」
「BGサウンドリスト」画面が表示されます。

4 **再生する場合**
①  で再生したいサウンドを選択 ▶ 
サウンドが再生されます。



保存する場合
①  で保存したいサウンドを選択 ▶ 
「保存先選択」画面が表示されます。
②  で「データフォルダ」または「miniSD」を選択 ▶ 
「サウンドを保存しました」が表示されます。
※miniSDが挿入されていない場合は「miniSD」はグレー表示になります。

Webページ内から発信／登録する

Webページ内にある電話番号、アドレス、URLから音声発信やメール作成、URLへの接続、電話帳への登録や、Webページをブックマークへ登録することができます。

1 Webページ表示中

2 **電話番号、アドレスを選択した場合**
① 「メール内容から発信／登録する」(→128ページ)の②の手順で
各々の操作をおこなう





URLを選択した場合
①  でURLを選択 ▶ 
Webページへ接続されます。

ブックマークへ登録する場合
① 「ブックマークを登録する」(→140ページ)①～④の手順にしたがって登録する



入力履歴について

一度入力したアドレスは、入力履歴として記録されています。





入力履歴を表示する

- 1  ▶ 
「Web」画面が表示されます。
- 2  「Webページを開く」
「Webページを開く」画面が表示されます。
- 3  「入力履歴」
「入力履歴」画面が表示されます。
※入力履歴にデータがない場合は、「入力履歴がありません」が表示されます。

入力履歴のアドレスを編集する

- 1 「入力履歴を表示する」(→上記)の
① ~ ③ にしたがって入力履歴を表示
- 2 
サブメニューが表示されます。
- 3  「アドレス編集」
「URL入力」画面が表示されます。
- 4 アドレスを編集 ▶ 
編集したアドレス先にアクセスし、入力履歴が新しく追加されます。



入力履歴を削除する

- 1 「入力履歴を表示する」(→上記)の
① ~ ③ にしたがって入力履歴を表示
- 2  で削除したい入力履歴を選択 ▶
 ▶  「削除」
「入力履歴を削除しますか？」が表示されます。
- 3  で「Yes」を選択 ▶ 
「削除しました」が表示されます。



履歴について

一度表示したWebページは履歴として記録されています。





履歴を表示する

- 1  ▶ 
「Web」画面が表示されます。
- 2  「履歴」
「履歴」画面が表示されます。
※履歴にデータがない場合は、「履歴がありません」が表示されます。





履歴のアドレスを表示する

- 1 「履歴を表示する」(→上記)の① ~ ②
の手順にしたがって履歴を表示
- 2  でアドレスを表示したい履歴を選択 ▶  ▶  「アドレス表示」
「アドレス」画面が表示されます。

履歴を削除する

- 1 「履歴を表示する」(→上記)の① ~ ②
の手順にしたがって履歴を表示
- 2 **一件削除する場合**
 - ①  で削除したい履歴を選択 ▶
 ▶  「削除」
「削除しますか？」が表示されます。
 - ②  で「Yes」を選択 ▶ 
「削除しました」が表示されます。

全件削除する場合

- ①   **「全削除」**
暗証番号入力画面が表示されます。
- ② **暗証番号を入力** 
暗証番号が正しい場合、「全件削除しますか？」が表示されます。
※入力した暗証番号は、入力中「** *」で表示されます。
※入力した暗証番号が間違っている場合は、「暗証番号が違います」が表示されます。
- ③  で**「Yes」を選択** 
「削除しました」の表示後「履歴がありません」が表示されます。





お知らせ

- 履歴を全件削除した場合は、入力履歴もすべて削除されます。



気に入ったWebページをブックマークとして保存し、次回からアドレスの入力無しにアクセスができるようになります。

ブックマークリストを表示する







登録されているブックマークをリスト表示します。

- ①  
「Web」画面が表示されます。
- ②  **「ブックマーク」**
「ブックマーク」画面が表示されます。
- ③  で表示したいフォルダを選択

ブックマークリストが表示されます。





ブックマークのアドレスを表示する

- ① 「ブックマークリストを表示する」(→上記)の①～③の手順にしたがってブックマークリストを表示
- ②  でアドレスを表示したいブックマークデータを選択 
 **「アドレス表示」**
「アドレス」画面が表示されます。





ブックマークのタイトル・アドレスを編集する

- 1 「ブックマークリストを表示する」(→左記)の①～③の手順にしたがってブックマークリストを表示
- 2  でタイトル・アドレスを編集したいブックマークデータを選択
▶  ▶  「編集」
「編集」画面が表示されます。
- 3  で編集したい項目を選択 ▶ 
それぞれの編集画面が表示されます。
- 4 **編集** ▶ 
編集内容が適用され、「編集」画面が表示されます。
- 5 **全ての項目の編集が終了** ▶ 
「ブックマーク」画面に戻ります。







ブックマークフォルダ名を編集する

- 1 「ブックマークリストを表示する」(→左上記)の①～②の手順にしたがってブックマークフォルダを表示
- 2  でフォルダを選択
▶  ▶  「フォルダ名編集」
「フォルダ名編集」画面が表示されます。
- 3 **フォルダ名を編集** ▶ 
「ブックマークフォルダ」画面に戻ります。
※全角16文字、半角32文字まで入力できます。

ブックマークデータを削除する

- 1 「ブックマークリストを表示する」(→146ページ)の①～②の手順にしたがってブックマークフォルダを表示
「ブックマークフォルダ」画面が表示されます。
- 2 **全件削除する場合**
 - ①  ▶  「全件削除」
暗証番号入力画面が表示されます。
 - ② **暗証番号を入力** ▶ 
暗証番号が正しい場合、「全件削除しますか？」が表示されます。
※入力した暗証番号は、入力中「** **」で表示されます。
※入力した暗証番号が間違っている場合は、「暗証番号が違います」が表示されます。
 - ③  で「Yes」を選択 ▶ 
「削除しました」が表示されます。



フォルダ内のデータを全削除する場合(方法1)



- ①  でフォルダ内のデータをすべて削除したいフォルダを選択 ▶  ▶  「フォルダ内全件削除」
暗証番号入力画面が表示されます。
- ② **暗証番号を入力** ▶ 
暗証番号が正しい場合、「フォルダ内データを削除しますか？」が表示されます。
※入力した暗証番号は、入力中「** **」で表示されます。
※入力した暗証番号が間違っている場合は、「暗証番号が違います」が表示されます。
- ③  で「Yes」を選択 ▶ 
「削除しました」が表示されます。

ブックマークについて



ページメモについて

フォルダ内のデータを全削除する場合(方法2)



①  でフォルダ内のデータをすべて削除したいブックマークフォルダを選択 ▶  ブックマークリストが表示されます。



②  ▶  **「全削除」**
暗証番号入力画面が表示されます。



③ **暗証番号を入力** ▶  暗証番号が正しい場合、「ブックマークを全て削除しますか？」が表示されます。
※入力した暗証番号は、入力中「* * * *」で表示されます。
※入力した暗証番号が間違っている場合は、「暗証番号が違います」が表示されます。

④  で**「Yes」**を選択 ▶  「削除しました」を表示し、「ブックマークがありません」が表示されます。

一件削除する場合

①  で削除したいデータを含むブックマークフォルダを選択 ▶  ブックマークリストが表示されます。

②  で削除したいブックマークデータを選択 ▶  ▶  **「削除」**
「ブックマークを削除しますか？」が表示されます。

③  で**「Yes」**を選択 ▶  「削除しました」が表示されます。

現在表示しているWebページを、ページメモとして保存しインターネットに接続せずに表示することができます。

ページメモリストを表示する

①  ▶  **「3 DEF」**
「Web」画面が表示されます。

②  **「6 MNG」** **「ページメモ」**
「ページメモ」画面が表示されます。

ページメモリストのアドレスを表示する

① **「ページメモリストを表示する」**(→上記)の①～②の手順にしたがってページメモリストを表示
ページメモリストが表示されます。

② **アドレスを表示したいページメモを選択** ▶  ▶  **「1 2,3」** **「アドレス表示」**
「アドレス」画面が表示されます。

ページメモのタイトルを編集する

① **「ページメモリストを表示する」**(→上記)の①～②の手順にしたがってページメモリストを表示
ページメモリストが表示されます。





② **タイトルを変更したいページメモを選択** ▶  ▶  **「2 ABC」** **「タイトル編集」**
「タイトル」画面が表示されます。

③ **タイトルを編集** ▶  「ページメモ」画面へ戻ります。
※全角12文字、半角24文字まで入力できます。





ページメモを削除する

- 1 「ページメモリストを表示する」(→左記)の①～②の手順にしたがってページメモリストを表示
「ページメモ」画面が表示されます。

2 一件削除する場合

- ①  で削除したいページメモを選択 ▶  ▶  「削除」
「削除しますか？」が表示されます。
- ②  で「Yes」を選択 ▶ 
「削除しました」が表示されます。

全件削除する場合



- ①  ▶  「全削除」
暗証番号入力画面が表示されます。
- ② 暗証番号を入力 ▶ 
暗証番号が正しい場合、「全件削除しますか？」が表示されます。
※入力した暗証番号は、入力中「** **」で表示されます。
※入力した暗証番号が間違っている場合は、「暗証番号が違います」が表示されます。
- ③  で「Yes」を選択 ▶ 
「削除しました」を表示し「ページメモがありません」が表示されます。

お知らせ

- 削除しようとしたページメモが保護設定されている場合は、「保護のため削除できません」が表示されます。

ページメモを保護する

- 1 「ページメモリストを表示する」(→148ページ)の①～②の手順にしたがってページメモリストを表示
「ページメモ」画面が表示されます。

- ②  で保護したいページメモを選択
▶  ▶  「保護/保護解除」
「保護しますか？」画面が表示されます。

- ③  で「Yes」を選択 ▶ 
「ページメモ」画面へ戻ります。

お知らせ

- 保護を解除する場合は再び②～③の操作をする、または  「保護全解除」を押してください。

ファイルをダウンロード/アップロードする

Webページ表示中にデータをダウンロードする、またはアップロードする場合は保存先を指定する必要があります。

ファイルをダウンロードする

1 Webページ表示中、ダウンロードをするデータを選択 ▶

「ダウンロードしますか？それとも開きますか？」が表示されます。

2 データを保存をする場合



① で「保存」を選択 ▶

「保存先選択」画面が表示されます。
※64和音feelsoundの場合、「保存」が選択できませんので、
データを開く場合 の手順で保存してください。

② で「データフォルダ」または「miniSD」を選択 ▶

ダウンロードが開始されます。
※ダウンロードされたデータは、拡張子を基準にフォルダ分けされます。
※miniSDが挿入されていない場合は「miniSD」はグレー表示になります。

③ ダウンロード完了

「ダウンロード終了しました。開きますか？」が表示されます。
※データを開く場合は「Yes」を選択し 、終了する場合は「No」を選択し  を押してください。

データを開く場合

① で「開く」を選択 ▶

「ダウンロード中」が表示されダウンロードが開始されます。

② ダウンロードしたデータが表示されます

データを保存する場合

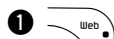

「保存先選択」画面が表示されます。

② で「データフォルダ」または「miniSD」を選択



保存が開始されます。
※ダウンロードされたデータは、拡張子を基準にフォルダ分けされます。
※miniSDが挿入されていない場合は「miniSD」はグレー表示になります。

ご注意



• インターネット上のコンテンツサービスやWebページの文章、画像、メロディデータなどは、一般的に著作権法で保護されています。これらの内容は個人として楽しむ以外に著作権の許可を得ずそのまま、または改変して販売したり、再配布することはできません。

ファイルをアップロードする

1 アップロード画面を表示

2 「参照」を選択 ▶

「ファイル選択」画面が表示されます。

3 ▶ を繰り返して「データフォルダ」または「miniSD」を選択 ▶ フォルダ選択 ▶ データ選択 ▶

アップロードファイル欄にデータの名称が入力されます。

4 で「送信」を選択 ▶

ファイルのアップロードが開始されます。

電話帳

電話帳に登録する	152
・ 電話帳に登録できるデータ(入力順)	152
・ 電話帳機能を使う	152
・ 電話帳に新規登録する	152
・ その他の機能から新規登録する	157
・ その他の機能から追加登録する	157
・ 電話帳データを編集する	158
電話帳データを削除する	158
・ 一件削除する	158
・ 選択削除する	159
・ 全件削除する	159
各グループの設定をする	160
・ グループ名を変更する	160
・ グループの着信設定をする	160
・ グループ名の設定をクリアする	161
電話帳データの表示を切り替える	162
・ あかさたな一覧にする場合	162
・ グループ一覧にする場合	162
・ 読み検索にする場合	163
・ メモリNo.一覧にする場合	163
電話帳データを検索する	164
・ 電話番号から検索する	164
・ メールアドレスから検索する	164
・ 時短検索を使う	164
電話帳から発信する	165
・ 電話帳から電話をかける	165
・ 電話帳からライトメールを送信する	165
・ 電話帳からEメールを送信する	165
・ 短縮番号から発信する	165
シークレットデータを一時表示する	166
・ メニューから一時的に表示する	166
・ 電話帳から一時的に表示する	166
電話帳の登録件数を表示する	167
・ メニューから表示する	167
・ 電話帳から表示する	167
電話帳をロックする	167
・ 電話帳をロックする	167
・ 電話帳のロックを解除する	167

電話帳に登録する

電話帳には最大1000件登録できます。

1件あたり電話番号を3つ、メールアドレスを3つ、他に以下の内容が登録できます。

電話帳に登録できるデータ(入力順)

名前	相手の名前	全角で16文字、半角で32文字まで
フリガナ	相手の名前のフリガナ	半角32文字まで
グループ	電話帳を分類するのに使う	10種類のグループを選択可能
電話番号 ×3	相手の電話番号	それぞれ32桁まで
電話番号種別	相手の電話番号の種類	10種類より選択可能
メールアドレス ×3	相手のメールアドレス	それぞれ半角64文字まで
アドレス種別	相手のメールアドレスの種類	5種類より選択可能
メモ	相手データのメモ	全角で50文字、半角で100文字まで
画像	着信時に表示する画像	1種類(1件につき)
短縮設定	短縮番号の登録	全電話帳より10件まで登録可能
シークレット設定	シークレット機能の登録	ON/OFF
指定電話着信音	電話着信時のメロディ	1種類(1件につき)
指定Eメール着信音	Eメール着信時のメロディ	1種類(1件につき)
指定ライトメール着信音	ライトメール着信時のメロディ	1種類(1件につき)
指定電話着信イルミネーション	電話着信時に点灯する色	1種類(1件につき)
指定Eメール着信イルミネーション	Eメール着信時に点灯する色	1種類(1件につき)
指定ライトメール着信イルミネーション	ライトメール着信時に点灯する色	1種類(1件につき)

お知らせ

- 文字入力については「文字を入力する」(72ページ～)を参照してください。

電話帳機能を使う



「電話帳」画面が表示されます。

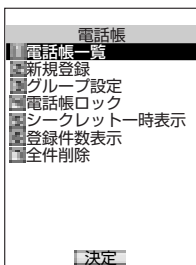

電話帳に新規登録する



「電話帳登録」画面が表示されます。









※電話帳に登録データが無い場合は を押すと「電話帳データがありません」が表示され、電話帳登録画面が表示されます。

2 各項目を入力







※「」と「」と「」または「」は入力必須項目です。入力されていない場合は登録できません。

上記の項目が入力されている場合は、他の項目の設定がされていなくても 3へ進み登録を完了することができます。





名前とフリガナを入力する場合











- ①  で「」を選択▶ 
「名前」画面が表示されます。
- ② **名前を入力**▶ 
「フリガナ」画面が表示されます。
※名前入力した時のカナを表示します。
- ③ **必要に応じてフリガナを編集**
▶ 
「」と「」が入力され、カーソルが「」に移動します。

グループを設定する場合



- ①  で「」を選択▶ 
「グループ選択」画面が表示されます。
- ②  で**グループを選択**▶ 
「」が入力され、カーソルが「」に移動します。
※グループは「グループ1」～「グループ0」から選択できます。

電話番号を入力する場合





- ①  で「」を選択▶ 
「電話番号」画面が表示されます。
- ② **電話番号を入力**▶ 
「番号種別選択」画面が表示されます。
※番号種別は以下の通りです。









 : 電話番号	 : FAX
 : 携帯電話	 : ショップ
 : PHS	 : レストラン
 : 自宅	 : 病院
 : 会社	 : その他

 ※入力した電話番号により、番号種別選択は下記ようになります。
 「090」「080」：携帯電話
 「070」：PHS（「184」「186」付加時と同様になります。）
 それ以外の場合は「電話番号」が選択されています。







- ③  で**番号種別を選択**▶ 
電話番号を3つ登録すると、カーソルが「」に移動します。

メールアドレスを入力する場合







- ①  で「」を選択▶ 
「メールアドレス」画面が表示されます。
- ② **メールアドレスを入力**▶ 
「メールアドレス種別選択」画面が表示されます。
※メールアドレス種別は下記の通りです。

 : 指定なし	 : 自宅PC
 : 携帯電話	 : 会社PC
 : PHS	
- ③  で**メールアドレス種別を選択**▶ 
メールアドレスを3つ登録するとカーソルが「」に移動します。

メモを入力する場合

- ①  で「」を選択▶ 
「メモ」画面が表示されます。
- ② **メモを入力**▶ 
「」が入力され、カーソルが「」に移動します。

画像データを設定する場合



- ①  で「」を選択▶ 
「画像データ」画面が表示されます。
- ② 「**設定なし**」を選択した場合
 - ①  「**設定なし**」
「」が入力され、カーソルが「」に移動します。

電話帳に登録する



「データフォルダ」を選択した場合

- ①  「データフォルダ」
「データフォルダ」画面が表示されます。
※データフォルダ内に該当データが無い場合はグレー表示になります。

- ②   を繰り返して設定したい画像を選択 ▶ 

「」が入力され、カーソルが「」に移動します。
※データフォルダ内の画像を設定する方法の詳細は「壁紙を設定する」(→226ページ)を参照してください。



短縮設定に登録する場合

- ①  で「」を選択 ▶ 
「短縮設定」画面が表示されます。



② 「ON」を選択した場合

- ①  「ON」
短縮設定リスト画面が表示されます。



- ②  で登録したい番号を選択 ▶ 

「」が入力され、カーソルが「」に移動します。
※登録できる番号は「000～009」です。



「OFF」を選択した場合

- ①  「OFF」
「」が入力され、カーソルが「」に移動します。



シークレットを設定する場合

- ①  で「」を選択 ▶ 
「シークレット設定」画面が表示されます。



- ②  で「ON/OFF」を選択
▶ 

「」が入力され、カーソルが「」に移動します。

指定電話着信音を設定する場合

- ①  で「」を選択 ▶ 
「指定電話着信音」画面が表示されます。



② 「設定なし」を選択した場合

- ①  「設定なし」
「」が入力され、カーソルが「」に移動します。

「固定サウンド」を選択した場合

- ①  「固定サウンド」
「固定サウンド」画面が表示されます。

- ②  で設定したい着信音を選択 ▶ 

「」が入力され、カーソルが「」に移動します。
※固定サウンドの種類については「電話・メールの着信メロディを設定する」(→220ページ)の③の②

着信メロディを設定する場合、 「固定サウンド」から選択する場合

- ①のMEMOを参照してください。



「データフォルダ」を選択した場合

① 「データフォルダ」

「データフォルダ」画面が表示されます。

※データフォルダ内に該当データが無い場合はグレー表示になります。

② を繰り返して 設定したい着信音を選択 ▶

「」が入力され、カーソルが「」に移動します。



※データフォルダ内のサウンドを設定する方法の詳細は「電話・メールの着信メロディを設定する」(→220ページ)を参照してください。

指定Eメール着信音を設定する場合

① で「」を選択 ▶

「指定Eメール着信音」画面が表示されます。

② 「指定電話着信音を設定する場合」(→左記)の手順②を参照し、 設定



「」が入力され、カーソルが「」に移動します。

指定ライトメール着信音を設定する場合

① で「」を選択 ▶

「指定ライトメール着信音」画面が表示されます。

② 「指定電話着信音を設定する場合」(→左記)の手順②を参照し、 設定



「」が入力され、カーソルが「」に移動します。

指定電話着信イルミネーションを設定する場合

① で「」を選択 ▶

「指定電話着信イルミネーション」画面が表示されます。

② で設定したいイルミネーションを選択 ▶

「」が入力され、カーソルが「」に移動します。

※イルミネーションの種類については、「サブディスプレイの設定をする」(→229ページ)の②の

イルミネーションを設定する場合

③の「パターン1~3」を選択する場合



①の MEMO を参照してください。

指定Eメール着信イルミネーションを設定する場合

① で「」を選択 ▶

「指定Eメール着信イルミネーション」画面が表示されます。

② で設定したいイルミネーションを選択 ▶

「」が入力され、カーソルが「」に移動します。

※イルミネーションの種類については、「サブディスプレイの設定をする」(→229ページ)の②の



イルミネーションを設定する場合



③の「パターン1~3」を選択する場合

①の MEMO を参照してください。

電話帳に登録する

指定ライトメール着信イルミネーションを設定する場合

①  で「」を選択 ▶ 
「指定ライトメール着信イルミネーション」画面が表示されます。

②  で設定したいイルミネーションを選択 ▶ 
「」が入力されます。
※イルミネーションの種類については、「サブディスプレイの設定をする」(→229ページ)の②の

イルミネーションを設定する場合



③の「[パターン1~3]」を選択する場合

①の MEMO を参照してください。

また、この時既に登録されているデータがシークレット設定されていた場合は、「シークレットデータが登録されています」が表示され、メモリNo.入力画面に戻ります。

短縮設定の「OFF」時に空き番号が000~009しか無い場合

「短縮番号しか空きがありません 短縮設定して下さい」が表示され、「短縮設定」画面が表示されます。

①  で番号を設定 ▶ 
「メモリNo.×××に登録しました」が表示され、電話帳への登録が完了します。



短縮設定が「ON」の場合

「メモリNo.×××に登録しました」が表示され、電話帳への登録が完了します。



短縮設定が「OFF」の場合

メモリNo.設定画面が表示されます。
※No.010以降でもっとも小さい番号が表示されます。

① 10キーで番号を入力

「メモリNo.×××に登録しました」が表示され、電話帳への登録が完了します。

※入力できる数値は010~999までです。000~009を入力した場合は、「短縮設定番号は入力できません」が表示され、メモリNo.入力画面に戻ります。

※既に登録データがあるNo.を入力した場合は、「××(登録済データの名前)に上書きしますか?」が表示されます。上書きする場合は、 で「Yes」を選択して  を押してください。

ご注意



- 本電話機は誤使用や静電気、電氣的雑音を受けたとき、また故障・修理のとき、登録した内容が変化、削除、消失する場合があります。登録した内容はメモを取って控えてください。
- 指定電話着信音/指定Eメール着信音/指定ライトメール着信音に設定されているデータが壊れてしまった場合は、自動的に初期設定で着信音は鳴ります。

お知らせ

- 1件につき何種類もの着信設定がされている場合は、下記の順位で着信設定が優先されます。
 1. 着信拒否動作
 2. 個別着信音
 3. グループ着信音同じ番号が複数の名前前で登録されていた場合は、メモリNo.の小さいものから優先されます。

その他の機能から新規登録する

待受時からの電話番号入力や、発信履歴、着信履歴、番号メモの電話番号を電話帳へ新規登録することができます。

1 電話番号が表示されている画面で

  「新規登録」

「番号種別選択」画面が表示されます。

※「電話帳をロックする」(→167ページ)で「ON」に設定されていると、「電話帳ロック中です」が表示され、登録操作はできません。

※電話帳にデータが1000件登録されていると、「新規登録」はグレー表示になります。

2 で「番号種別」を選択 ▶

「電話帳登録」画面が表示され、「」には電話番号が入力されています。

3 「電話帳に新規登録する」(→152ページ) 2 ~ 3 の手順を参照して各項目を入力し、登録する

その他の機能から追加登録する

待受時からの電話番号入力や、発信履歴、着信履歴、番号メモの電話番号を電話帳へ追加登録することができます。

1 電話番号が表示されている画面で

  「追加登録」

各種電話帳検索画面が表示されます。

※「電話帳をロックする」(→167ページ)で「ON」に設定されていると、「電話帳ロック中です」が表示され、登録操作はできません。

※電話帳にデータが登録されていないと「追加登録」はグレー表示になります。

2 追加登録したいデータを検索 ▶



電話番号のみの登録画面が表示されます。

※この時、1、2番号が登録済の場合は登録済番号と、その次の番号の項目が、既に3番号登録されている場合は3番号すべてが表示されます。(電話番号は3つまで登録できます。)

※検索画面中に  を押すと表示を切り替えることができます。

3 で登録したい項目を選択 ▶

「番号種別選択」画面が表示されます。

※既に登録されている項目を選択した場合は、「上書きしますか？」が表示されます。上書きする場合は、 で「Yes」を選択して  を押してください。

4 で「番号種別」を選択 ▶

「電話帳登録」画面が表示され、「」には電話番号が入力されています。

5 「電話帳に新規登録する」(→152ページ) 2 ~ 3 の手順を参照して各項目を入力し、登録する



電話帳に登録する

電話帳データを編集する

既に登録されている電話帳データに修正、追加をします。

1 「電話帳データの表示を切り替える」(→162ページ)で電話帳データの詳細を表示する

2 編集したいデータを選択▶ 
「電話帳登録」画面が表示されます。

3  で編集または追加したい項目を選択▶ 
選択した項目の編集画面が表示されます。

4 「電話帳に新規登録する」(→152ページ) **2** ~ **3** の手順を参照して各項目を入力し、修正、登録する



電話帳



電話帳に登録する／電話帳データを削除する



電話帳データを削除

登録されている電話帳データを削除します。

一件削除する

1  ▶  ▶ 
電話帳一覧が表示されます。

2  で削除したいデータを選択▶
 ▶  「一件削除」
「削除しますか？」が表示されます。
※電話帳の検索方法につきましては、「電話帳データを検索する」(→164ページ)を参照してください。
※リスト表示、詳細表示ともに同じ操作で削除します。













3  で「Yes」を選択▶ 
「削除しました」が表示されます。

お知らせ

- 待受画面から  を押しても電話帳一覧を表示することができます。







選択削除する

電話帳のデータを複数選択し、一度に削除することができます。

- 1  ▶  ▶ 
電話帳一覧が表示されます。
- 2  ▶  「選択削除」
データ選択画面が表示されます。
- 3  で削除したいデータを選択
▶ 
選択したデータの「」が「」に変更されます。
- 4 手順 ③ を繰り返して、
削除するデータ全てを選択
※選択中、 ▶  で全件を選択、 で
チェックを全件解除することができます。
- 5 
「選択されたデータを削除しますか？」が表示されます。
- 6  で「Yes」を選択 ▶ 
「削除しました」が表示されます。

全件削除する

シークレットデータも含めた全データを一度に削除することができます。

- 1  ▶  ▶ 
暗証番号入力画面が表示されます。
- 2 暗証番号を入力 ▶ 
暗証番号が正しい場合、「全件削除しますか？」が表示されます。
※入力した暗証番号は、入力中「****」で表示されます。
※入力した暗証番号が間違っている場合は、「暗証番号が違います」が表示されます。
- 3  で「Yes」を選択 ▶ 
「削除しました」が表示されます。

各グループの設定をする



電話帳登録時に設定したグループに名称、着信音、イルミネーションを設定します。

グループごとに各種設定をすることによって、どのグループからの着信であるかがわかります。

お買い上げ時は、グループ名「グループ1~0」、着信メロディ「通常と同じ」、着信イルミネーション「通常と同じ」に設定されています。

グループ名を変更する

1   
「グループ設定」画面が表示されます。

2  で名称を変更したいグループを選択 

「グループ名」画面が表示されます。



※グループは「グループ1」~「グループ0」まであります。



※画面には、現状のグループ名が入力されています。

3 **グループ名を入力** 
「設定しました」が表示されます。
※グループ名は全角で9文字、半角で18文字まで入力できます。

グループの着信設定をする

1   
「グループ設定」画面が表示されます。

2  で着信設定するグループを選択   「グループ着信設定」
「グループ着信設定」画面が表示されます。
※着信の種類は「電話着信」「Eメール着信」「ライトメール着信」です。

3  で着信の種類を選択 
選択した種類の着信設定画面が表示されます。

4 着信メロディを設定する場合



①  「着信メロディ」
「着信メロディ」画面が表示されます。

② 「通常と同じ」を選択した場合

①  「通常と同じ」
「設定しました」が表示され、着信メロディが設定後、着信設定画面へ戻ります。

「固定サウンド」を選択した場合

①  「固定サウンド」
「固定サウンド」画面が表示されます。

②  で設定したい着信メロディを選択 
「設定しました」が表示され、着信メロディ設定後、着信設定画面へ戻ります。

※固定サウンドの種類については「電話・メールの着信メロディを設定をする」(→220ページ)の

③の **着信メロディを設定する場合**、
②の **固定サウンド**から選択する場合

①の **MEMO** を参照してください。

「データフォルダ」を選択した場合



- 3 DEF** 「データフォルダ」

「データフォルダ」画面が表示されます。

※データフォルダ内に該当データが無い場合はグレー表示になります。
- 2**  でフォルダを選択





▶ 

フォルダ内のメロディデータが表示されます。

※データの無いフォルダは表示されません。
- 3**  で設定したい着信メロディを選択 ▶ 



「設定しました」が表示され、着信メロディ設定後、着信設定画面へ戻ります。

MEMO

- 着信メロディを設定する場合、設定するメロディを選択中に  を押すと、メロディが再生されます。マナーモード設定中は「マナーモード中再生しますか？」が、オートサイレント設定中は「オートサイレント中再生しますか？」が表示されます。再生する場合は  で「Yes」を選択し  を押してください。再生中は  で次の曲を、 で前の曲へスキップすることができます。

着信イルミネーションを設定する場合

- 2**  「着信イルミネーション」

「着信イルミネーション」画面が表示されます。
- 2**  で設定したいイルミネーションを選択 ▶ 

「設定しました」が表示され、着信イルミネーション設定後、着信設定画面へ戻ります。



※イルミネーションの種類については、「サブディスプレイの設定をする」(→229ページ)の **2** の



イルミネーションを設定する場合



3の「パターン1~3」を選択する場合

1の **MEMO** を参照してください。

グループ名の設定をクリアする

- 1**  ▶ **6**  ▶ **3** 

「グループ設定」画面が表示されます。
- 2**  ▶ **2**  「グループ名初期化」

「全てのグループ名を初期設定に戻しますか？」が表示されます。
- 3**  で「Yes」を選択 ▶ 



「初期化しました」が表示されます。



電話帳データの表示を切り替える

電話帳データの一覧表示を切り替えることができます。電話帳データを使って電話をかけたり、メールの送信、電話帳データの編集などができます。

あかさたな一覧にする場合

1    電話帳一覧が表示されます。



2   「表示切替」▶
 「あかさたな一覧」
あかさたな順に並んだ電話帳リストが表示されます。

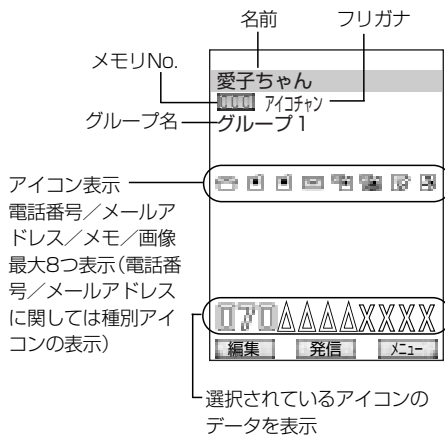

3  で表示したいデータを選択
▶  電話帳データの詳細が表示されます。



グループ一覧にする場合

1    電話帳一覧が表示されます。

2   「表示切替」▶
 「グループ一覧」
「グループ」画面が表示されます。
※表示されるグループ名は「各グループの設定をする」(→160ページ)で設定した名前が表示されます。



3  で表示したいデータを選択
▶  電話帳データの詳細が表示されます。



お知らせ

●あかさたな一覧、グループ一覧画面では、10キーを使ってカーソルを移動させることもできます。10キーを1回押すごとに、各行へ移動します。
※各行に1件もデータがなければ無効になります。

 …「あ」行  …「か」行  …「さ」行
 …「た」行  …「な」行  …「は」行
 …「ま」行  …「や」行  …「ら」行
 …「わ」行  …「他」行



また、その行に対応したキーを重ねて押すことにより、次文字に対応した名前に移動することができます。



例：   …「か」行選択した後、読みの頭文字が「き」の名前のデータを選択。

   と押してゆくと、「き」→「く」と選択項目を移動します。



(データの無い頭文字はスキップされます。)

読み検索にする場合



- 1  ▶  ▶ 
電話帳一覧が表示されます。



- 2  ▶  「表示切替」▶
 「読み検索一覧」
「読み検索一覧」画面が表示されます。

- 3 検索したい名前の読みを入力▶ 
検索結果が表示されます。
※該当データがない場合は「該当データがありません」が表示されます。



- 4  で表示したいデータを選択
▶ 
電話帳データの詳細が表示されます。

メモリNo.一覧にする場合

- 1  ▶  ▶ 
電話帳一覧が表示されます。

- 2  ▶  「表示切替」▶ 
「メモリNo.一覧」
「メモリNo.一覧」画面が表示されます。











- 3 検索したいメモリNo.を入力▶ 
検索結果が表示されます。
※該当データがない場合は「該当データがありません」が表示されます。

- 4  で表示したいデータを選択
▶ 
電話帳データの詳細が表示されます。

MEMO

- メモリNo.一覧画面では、10キーを使ってデータの選択をすることもできます。

10キーを1回押すごとに、各No.間のタブを表示します。

 …100～199	 …200～299
 …300～399	 …400～499
 …500～599	 …600～699
 …700～799	 …800～899
 …900～999	 …000～099

また、その行に対応したキーを重ねて押すことにより、対応しているNo.間を移動することができます。

お知らせ

- 待受画面から  を押しても電話帳一覧を表示することができます。
- 電話帳の一覧表示の「切り替えは、次回電話帳一覧を表示した時にも適用されています。

電話帳データを検索する

電話帳に登録してあるデータを電話番号、メールアドレスから検索できます。

電話番号から検索する

1   
電話帳一覧が表示されます。

2   「番号検索」
「番号検索」画面が表示されます。

3 検索したい電話番号の一部を入力

検索結果が表示されます。
※入力できる文字数は5桁までです。
※該当データがない場合は「該当データがありません」が表示されます。

メールアドレスから検索する

1   
電話帳一覧が表示されます。

2   「アドレス検索」
「アドレス検索」画面が表示されます。

3 検索したいアドレスの一部を入力

検索結果が表示されます。
※入力できる文字数は大文字、小文字関係なく10文字までです。
※該当データがない場合は「該当データがありません」が表示されます。

お知らせ

- 待受画面から  を押しても電話帳一覧を表示することができます。

時短検索を使う











待受中、それぞれの文字に対応したキーを長押しすることで、対応した行のデータを表示することができます。

1 対応した10キーを長押し
キーに対応したデータが表示されます。
※該当データがない場合は「該当データがありません」が表示されます。 でデータのある行へ移動します。









MEMO

- 10キーで対応するデータは、電話帳の表示リスト内容によって変化します。10キー長押し時には、それぞれ下記のタブが表示され、先頭データが選択されています。











あかさたな一覧／読み検索一覧の場合



 …「あ」行	 …「か」行
 …「さ」行	 …「た」行
 …「な」行	 …「は」行
 …「ま」行	 …「や」行
 …「ら」行	 …「わ」行

グループ一覧の場合

 …グループ1	 …グループ2
 …グループ3	 …グループ4
 …グループ5	 …グループ6
 …グループ7	 …グループ8
 …グループ9	 …グループ10

メモリNo.一覧の場合

 …100	 …200
 …300	 …400
 …500	 …600
 …700	 …800
 …900	 …000

2   で表示したいデータを選択

電話帳データの詳細が表示されます。

電話帳から発信する



電話帳から電話をかける

- 1 **発信したいデータを選択**
※電話帳の検索方法につきましては、「電話帳データの表示を切り替える」(→162ページ)「電話帳データを検索する」(→164ページ)を参照してください。

2 リストから発信する場合

- ①  電話番号1に登録されている番号へ発信します。

詳細画面から発信する場合

- ①  で発信したい番号を選択
- ②  または  選択した番号へ発信します。

MEMO

- 番号選択時、 下記キーでそれぞれの設定で発信することができます。

 …184発信

 …186発信

 …料金分計

電話帳からライトメールを送信する

- 1 **ライトメールを送信したいデータを選択し詳細表示**
※電話帳の検索方法につきましては、「電話帳データの表示を切り替える」(→162ページ)「電話帳データを検索する」(→164ページ)を参照してください。

2 で送信したい番号を選択



3 ▶ 「ライトメール作成」

- 4 「ライトメールを新規作成する」(→113ページ)の②の手順を参照してメール項目の入力をし、送信する

電話帳からEメールを送信する

- 1 **Eメールを送信したいデータを選択し、詳細表示**
※電話帳の検索方法につきましては、「電話帳データの表示を切り替える」(→162ページ)「電話帳データを検索する」(→164ページ)を参照してください。



2 で送信したいアドレスを選択

- 3  ▶  「Eメール作成」
Eメール作成画面が表示されます。
※ を押しても同じ画面へ入ることができません。

- 4 「Eメールを新規作成する」(→108ページ)の②の手順を参照してメール項目の入力をし、送信する

短縮番号から発信する



- 1 短縮設定番号  ~  を入力

- 2  または  短縮設定されている番号へ発信します。
※入力したキーが短縮登録されていない場合、入力した数字のまま発信されます。
※シークレット設定が「ON」の場合は発信することができません。

シークレットデータを一時表示する

シークレット設定したデータを一時的に表示させることができます。

メニューから一時的に表示する



1   
「シークレット一時表示」の暗証番号入力画面が表示されます。

2 **暗証番号を入力** 
暗証番号が正しい場合、シークレットデータを含めたデータが表示されます。
※入力した暗証番号は、入力中「****」で表示されます。
※入力した暗証番号が間違っている場合は、「暗証番号が違います」が表示されます。
※表示されたシークレットデータは別の色で表示されます。

電話帳

シークレットデータを一時表示する

電話帳から一時的に表示する

1 電話帳リストの表示中に   「シークレット一時表示」
「シークレット一時表示」の暗証番号入力画面が表示されます。

2 **暗証番号を入力** 
暗証番号が正しい場合、シークレットデータを含めたデータが表示されます。
※入力した暗証番号は、入力中「****」で表示されます。
※入力した暗証番号が間違っている場合は、「暗証番号が違います」が表示されます。
※表示されたシークレットデータは別の色で表示されます。

お知らせ

- シークレット一時表示の有効は現在表示している電話帳を終了するまでです（電話帳からの音声発信、メール送信も含む）。一度終了すると、シークレットデータは表示されませんので、再度一時表示を行ってください。



電話帳の登録件数を表示する

現在電話帳に登録されているデータの件数を表示することができます。

メニューから表示する

- 1  ▶  ▶ 
「登録件数表示」画面が表示されます。

電話帳から表示する

- 1 電話帳リストの表示中に  ▶  「登録件数表示」
「登録件数表示」画面が表示されます。

お知らせ

- 登録件数表示では、電話帳の総登録数、メモリ状態を示すバー、各グループ別の登録件数が表示されています。







電話帳をロックする

電話帳をロックする

- 1  ▶  ▶ 
「電話帳ロック」の暗証番号入力画面が表示されます。

- 2 暗証番号を入力 ▶ 
暗証番号が正しい場合、「設定しました」が表示されます。
※入力した暗証番号は、入力中「****」で表示されます。
※入力した暗証番号が間違っている場合は、「暗証番号が違います」が表示されます。

電話帳のロックを解除する

- 1  ▶  ▶ 
「電話帳ロック中です 解除しますか？」が表示されます。
- 2  で「Yes」を選択 ▶ 
「電話帳ロック」の暗証番号入力画面が表示されます。
- 3 暗証番号を入力 ▶ 
暗証番号が正しい場合、「解除しました」が表示されます。
※入力した暗証番号は、入力中「****」で表示されます。
※入力した暗証番号が間違っている場合は、「暗証番号が違います」が表示されます。

お知らせ

- 電話帳ロック中は、「電話帳一覧表示」と「電話帳ロック解除」以外の電話帳機能は使用できません。

カメラ

撮影する	170
・ カメラご利用の前に	170
・ 撮影する	171
・ 撮影サイズを設定する	172
・ 撮影スタイルを設定する	172
撮影時の機能	173
・ 撮影モードを設定する	173
・ 連続撮影をする	173
・ 連続撮影画像を選択保存する	174
・ 連続撮影画像をインデックスまたは全保存する	174
・ 連続撮影画像を編集する	175
・ アレンジ撮影をする	175
・ 編集撮影をする	176
・ 編集機能を使う	176
・ セルフタイマーで撮影する	179
・ 撮影画質を設定する	179
・ 保存先を設定する	180
・ フォト設定をする	180
・ ヘルプ機能を使う	181
・ 保存容量を確認する	181
・ データフォルダを確認する	181
撮影画像確認時の機能	182
・ 撮影画像を編集する	182
・ ファイル名を変更する	182
・ 保存先を変更する	182
・ 撮影データをメールに添付する	182
2次元コードスキャナー機能を使う	183
・ 2次元コードを読み取る	183
・ 読みとった情報からできること	184
・ 2次元コードログを表示する	185

撮影する

内蔵のカメラによりカラー画像を撮影できます。撮影した画像は編集したり、データフォルダに保存して壁紙にしたり、メールに添付することができます。

カメラご利用の前に

●撮影サイズやファイル形式などについて●

- WX310SAのディスプレイの最大表示色は26万色で、撮影画像は65,536色で表現されます。
- カメラの画素数は130万画素です。一般のデジタルカメラに比べると画質が劣りますので、ご了承ください。
- 4種類の撮影サイズによる撮影ができます。
それぞれの用途によって、その都度使い分けてください。

解像度	撮影サイズ	保存サイズ	保存可能枚数	主な用途
QQVGA	120×160	50KB以下	約40枚	Eメール添付によるPHS・携帯同士の画像交換など
QVGA	240×320	100KB以下	約20枚	待受画面の壁紙など
VGA	480×640	メールモード60KB以下 ノーマルモード95KB以下 ファインモード120KB以下	メールモード約33枚 ノーマルモード約21枚 ファインモード約16枚	パソコンで使用など
SXGA	960×1280	メールモード200KB以下 ノーマルモード300KB以下 ファインモード400KB以下	メールモード約10枚 ノーマルモード約6枚 ファインモード約5枚	Lサイズプリントなど

※上記の保存サイズや保存可能枚数は目安ですので、撮影したデータにより異なります。

※保存可能枚数は、データフォルダ、またはminiSDのメモリ残容量によって異なります。

※VGAのメールモードで撮影保存した場合、画質が劣化する場合があります。

●マクロスイッチについて●

- マクロスイッチは近距離撮影時(5.5~8.5cm)に使用します。
- 通常の撮影時にはマクロスイッチは「OFF」にしてください。

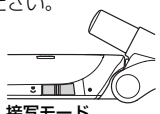

接写モード
(マクロスイッチ「ON」)

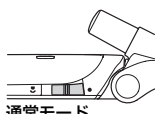

通常モード
(マクロスイッチ「OFF」)

撮影前のご注意

- レンズカバーに指紋や油脂などがつくと、ピン트가合わなくなりやすくなります。撮影前にやわらかい布で拭いてください。
- カメラは非常に精密度の高い技術で作られていますが、常時明るく見える画素や暗く見える画素もありますので、ご了承ください。
- WX310SAを暖かい場所に長時間置いて画像を撮影したり保存した場合は、画像が劣化することがあります。
- レンズ部に直射日光が長時間あると内部のカラーフィルターが変色して画像が変色することがあります。
- フリップを閉じた状態では \square (サイドキー)を押しての撮影はできません。

撮影時のご注意

- 撮影するときに手ぶれてWX310SAが動くと、画像がぶれる原因となります。WX310SAが動かないようにしっかり持って撮影するか、固定してセルフタイマー(→179ページ)で撮影してください。
- 被写体がディスプレイに確実に表示されていることを確認してから、シャッターを押してください。カメラを動かしながらシャッターを押すと、正常に撮影できない場合があります。
- 被写体の明るさによって、画像に縞模様が映る場合があります。撮影中明るさをある程度補正することは可能ですが、完全に補正することはできませんので、あらかじめご了承ください。
- 撮影するときは、被写体との距離を30cm以上とってください。
- 撮影するときは、カメラやフラッシュに指やハンドストラップなどがかからないように注意してください。
- 内蔵カメラを利用して画像の撮影や送信などを行う場合は、プライバシーなどに配慮ください。
- 蛍光灯照明の室内で撮影する場合は、蛍光灯のフリッカー(人の目では感じられないごく微妙なちらつき)を感知してしまいうすい縞模様がでる場合がありますが、故障ではありません。

撮影する

操作の前に

- 待受画面から を押しても撮影画面を表示することができます。

1

「カメラ起動中マクロスイッチを確認して下さい」が表示され撮影画面が表示されます。

2 ディスプレイを見ながら撮影範囲を選ぶ

MEMO

- 撮影範囲選択中は下記のキー操作ができます。
 - : ズームを最大16倍まで切り替えられますが、撮影サイズにより異なります。
 - : 明るさの調節をします。 で暗く、 で明るくなります。
 - : 2次元コードスキャナーを起動します。
 - : 撮影サイズの変更をします。
 - : ピクト表示のON/OFFを切り替えます。
 - : 一つ前の動作へ戻ります。
 - : フラッシュの有無を切り替えます。
 - : サブメニューを表示します。
(撮影サイズ/撮影スタイル/撮影モード/連続撮影/アレンジ撮影/編集撮影/セルフタイマー/撮影画質/保存先選択/フォト設定/ヘルプ機能/保存容量確認/データフォルダ)

3 (サイドキー) または

シャッター音が鳴った後、撮影確認画像が表示されます。

4

「データフォルダに保存中」が表示され、保存が完了すると「データフォルダに保存しました」が表示されます。

MEMO

保存先の容量がたりない場合は…

- ① 「データフォルダの空き容量が足りません」が表示されます。
- ② 「本体データ削除」を押します。
データフォルダの内容が表示されます。
※miniSDが挿入されており、miniSD側に空き容量がある場合は 「miniSDに保存」を押してください。
- ③ 削除するデータを選択し を押す。
「削除しますか？」が表示されます。
- ④ で「Yes」を選択し を押す。
「削除しました」が表示され、撮影画像がデータフォルダに保存されます。
保存容量が確保されなかった場合は、③～④を繰り返して容量を確保してください。

ご注意





- マナーモード、オートサイレント設定にかかわらず、シャッター音は鳴ります。

お知らせ





- カメラモード中に着信があった場合は、着信中画面に変わります。
- データフォルダに保存された画像データのファイル名は画像サイズによって以下のようになっています。ファイル名を変更するには、「ファイル名を変更する」(→182ページ)を参照してください。
QQVGA、QVGAの場合
年(下2桁)+月+日+時+分
例)2004年12月17日20時54分に撮影した一枚目の画像の場合、「041217_2054」となります。同じ名前のファイルがある場合は「041217_2054001」となります。
- VGA、SXGAの場合**
DCFに準拠した形とSA41+4桁の連番
例)連番が12の場合「SA410012」になります。
- QQVGA、QVGA、VGAサイズのズーム変更時、 を押しズーム最大に達しても、もう一度 を押しと倍率を変更することが出来ます。

撮影サイズを設定する

用途にあった撮影サイズに変更してください。
お買い上げ時は「QVGA (240×320)」に設定されています。

1  
「カメラ起動中マクロスイッチを確認して下さい」が表示され撮影画面が表示されます。

2   **「撮影サイズ」**
撮影サイズ選択メニューが表示されます。

3  **で撮影サイズを選択** 
撮影範囲が指定したサイズに変更され、画面上に画像サイズを示すアイコンが表示されます。(画面下の残り撮影可能枚数も変更されます)
※一度  を押して確定した場合でも、 を押してサイズを切り替えていくことができます。

MEMO

- 撮影サイズは下記から選択できます。

 : 撮影サイズ : 120×160
保存画像サイズ : 120×160

 : 撮影サイズ : 240×320
保存画像サイズ : 240×320

 : 撮影サイズ : 240×320
保存画像サイズ : 480×640

 : 撮影サイズ : 240×320
保存画像サイズ : 960×1280

※撮影サイズにおける保存形式やデータサイズなどの詳細は「カメラご利用の前に」(→170ページ)を参照ください。



4 撮影



お知らせ



- データフォルダ、miniSDのメモリが撮影サイズよりも不足している場合でも、サイズ変更はできます。
- 一度設定した撮影サイズは、カメラ終了、電源OFF後も設定は保存されます。

撮影スタイルを設定する

カメラを縦撮りにする、または横撮りにするかの切り替えができます。
お買い上げ時は「縦撮影」に設定されています。

1  
「カメラ起動中マクロスイッチを確認して下さい」が表示され撮影画面が表示されます。

2   **「撮影スタイル」**
撮影スタイルメニューが表示されます。



3  **で撮影スタイルを選択** 
撮影スタイルが変更されます。



4 撮影





撮影時の機能

撮影モードを設定する







撮影モードを撮影現場によって切り替えます。お買い上げ時は「オート」に設定されています。

1  
「カメラ起動中マクロスイッチを確認して下さい」が表示され撮影画面が表示されます。

2   「撮影モード」
撮影モードメニューが表示されます。

3  で撮影モードを選択 
設定した撮影モードのプレビュー画面が表示されます。
※一度  を押して確定した場合でも、
 を押してモードを切り替えることができます。

MEMO



- 撮影モードは下記から選択できます。
 -  : オート (明度などを感知し、自動的にその場に適切なモードに設定します。)
 -  : 室内 (室内での撮影に適切な設定で撮影します。)
 -  : 蛍光灯 (蛍光灯下での撮影に適切な設定で撮影します。)
 -  : 屋外晴 (晴天時の野外での撮影に適切な設定で撮影します。)
 -  : 屋外曇 (雨天、曇り時の野外での撮影に適切な設定で撮影します。)
 -  : 夜景 (夜景の撮影に適切な設定で撮影します。)

4 
設定した撮影モードでの撮影画面になります。



5 撮影





連続撮影をする

0.2秒、0.5秒、1.0秒間隔で4連写、または9連写撮影をすることができます。

1  
「カメラ起動中マクロスイッチを確認して下さい」が表示され撮影画面が表示されます。

2   「連続撮影」
連続撮影メニューが表示されます。

3  で「4連写」または「9連写」を選択

連写速度選択メニューが表示されます。





4  で連写速度を選択 
連写設定され、画面上に「 または  」が表示されます。

MEMO

- 高速連写の場合は0.2秒間隔で、中速連写の場合は0.5秒、低速連写の場合は1.0秒の間隔で撮影されます。

5 
連続撮影が開始されます。

6 連続撮影が終わる、または 
連続撮影が終了し、「処理中」が表示され、連続撮影した画像がプレビューされます。
※プレビューされた画像の右下には、撮影された順番を示す数字が表示されています。

7  で保存したい画像を選択 
選択した画像が画面サイズで表示されます。
※画像表示中は  または  で画像の選択ができます。

MEMO

- 連続撮影を解除するには、手順 ④ で  解除を選択してください。

撮影時の機能

8

「データフォルダに保存中」の後「データフォルダに保存しました」が表示されます。miniSDへ保存する場合は、「保存中miniSDを抜かないで下さい」の後「miniSDカメラデータに保存しました」が表示されます。保存完了後は連続撮影プレビュー画面へ戻ります。
※保存済の画像はグレー表示になります。

ご注意



- カメラ画像を保存する前に充電警告があった場合、画像データは残りません。
- 連続撮影中にフリップを閉じると撮影が中断され、撮影画面に戻ります。

お知らせ

- 複数の画像を保存した時に、保存先の容量が足りなくなった場合は今の容量で可能なところまで保存されます。それ以上のデータ保存に対しては、「データフォルダの(またはminiSDの)空き容量が足りません」と表示されデータ保存方法が表示されます。

連続撮影画像を選択保存する

連続撮影をした画像を選択しながら保存します。

- 1 「連続撮影をする」(→173ページ)の①～⑥の手順にしたがって連続撮影
連続撮影した画像がプレビューされます。

- 2  ▶  「選択保存」
保存画像選択画面が表示されます。

- 3  で保存したい画像を選択 ▶ 
選択した画像のフレームが赤色に変わります。

- 4 手順③を繰り返し、保存したい画像をすべて選択

5

「データフォルダに保存中」の後「データフォルダに保存しました」が表示されます。miniSDへ保存する場合は、「保存中miniSDを抜かないで下さい」の後「miniSDカメラデータに保存しました」が表示されます。保存完了後は連続撮影プレビュー画面へ戻ります。
※保存済の画像はグレー表示になります。

連続撮影画像をインデックスまたは全保存する

連続撮影をした画像をインデックス保存、または全保存します。

※インデックス保存は、撮影枚数分に分割した画像を1枚の画像として保存します。全保存は、撮影した画像すべてを保存します。

- 1 「連続撮影をする」(→173ページ)の①～⑥の手順にしたがって連続撮影
連続撮影した画像がプレビューされます。



- 2  ▶  「インデックス保存」
または  「全保存」

「データフォルダに保存中」の後「データフォルダに保存しました」が表示されます。miniSDへ保存する場合は、「保存中miniSDを抜かないで下さい」の後「miniSDカメラデータに保存しました」が表示されます。保存完了後はインデックス保存時は連続撮影プレビュー画面へ、全保存時は通常撮影画面へ戻ります。

連続撮影画像を編集する

連続撮影をした画像を編集した後、保存します。

1 「連続撮影をする」(→173ページ)の
①～⑥の手順にしたがって連続撮影
連続撮影した画像がプレビューされます。

2  で編集したい画像を選択 ▶ 
編集メニューが表示されます。

3 「編集機能を使う」(→176ページ)の
手順にしたがって画像を編集 ▶ 
「データフォルダに保存中」の後「データフォルダに保存しました」が表示されます。
miniSDへ保存する場合は、「保存中miniSDを抜かないで下さい」の後「miniSDカメラデータに保存しました」が表示されます。
保存完了後は連続撮影プレビュー画面へ戻ります。
※編集内容は保存済み以外のすべての画像に反映されます。



ご注意









- 画像サイズがVGA、SXGAの場合は連続撮影はできません。

アレンジ撮影をする

セピア、美肌、ネガ、モノクロのアレンジを付けて撮影をすることができます。



1  ▶ 
「カメラ起動中マクロスイッチを確認して下さい」が表示され撮影画面が表示されます。

2  ▶  「アレンジ撮影」
アレンジ撮影メニューが表示されます。

3  で設定したいアレンジを選択
▶ 
設定したアレンジのプレビュー画面が表示されます。
※一度  を押して確定した場合でも、 または  を押してアレンジを切り替えることができます。
※アレンジは「セピア」「美肌」「ネガ」「モノクロ」から選択できます。



4 
アレンジが反映した状態での撮影画面になります。

お知らせ

- アレンジ機能を取り消すには再度  ▶  「アレンジ撮影」で  「解除」を押してください。

編集撮影をする

フレーム、スタンプを付けた状態で撮影します。

- 1  ▶  「カメラ起動中マクロスイッチを確認して下さい」が表示され撮影画面が表示されます。

- 2  ▶  「編集撮影」編集メニューが表示されます。

- 3 「編集機能を使う」(→下記)にしたがって画像の編集をおこなう

編集機能を使う

- 1 編集メニューを表示する



- 2 各種編集

フレームを貼り付ける場合

- 1  「フレーム」フレーム選択メニューが表示されます。

- 2 「固定フレーム」から選択する場合

- 1  「固定フレーム」 「固定フレーム」画面が表示されます。

- 2  で設定したい固定フレームを選択 ▶ 

選択したフレームが挿入されたプレビュー画面が表示されます。
※固定フレームの種類についてはP178の「お知らせ」を参照してください。

「データフォルダ」から選択する場合

- 1  「データフォルダ」 「データフォルダ」画面が表示されます。
※データフォルダ内に該当データが無い場合はグレー表示になります。

- 2  ▶  を繰り返して設定したいフレームを選択



選択したフレームが挿入されたプレビュー画面が表示されます。
※データフォルダ内のデータを選択する方法の詳細は「壁紙を設定する」(→226ページ)の②の

「データフォルダ」から選択する場合

②～③を参照してください。

「miniSD」から選択する場合

- 1  「miniSD」 「miniSD」画面が表示されます。
※miniSDが挿入されていない場合はグレー表示になります。

- 2  ▶  を繰り返して設定したいフレームを選択



選択したフレームが挿入されたプレビュー画面が表示されます。
※miniSD内のフレームを選択する方法の詳細は「壁紙を設定する」(→226ページ)の②の

「miniSD」から選択する場合

②～③を参照してください。

スタンプを貼り付ける場合

- 1  「スタンプ」 スタンプ選択メニューが表示されます。

- 2 「固定スタンプ」から選択する場合

- 1  「固定スタンプ」 「固定スタンプ」画面が表示されます。

② で設定したい固定スタンプを選択 ▶

選択したスタンプが挿入されたプレビュー画面が表示されます。

※固定スタンプの種類についてはP178の **お知らせ** を参照してください。

「データフォルダ」から選択する場合

① 「データフォルダ」

「データフォルダ」画面が表示されます。

※データフォルダ内に該当データが無い場合はグレー表示になります。

② ▶ を繰り返して設定したいスタンプを選択 ▶

選択したスタンプが挿入されたプレビュー画面が表示されます。

※データフォルダ内のスタンプを選択する方法の詳細は「壁紙を設定する」(→226ページ)の ② の **「データフォルダから選択する場合」** ②～③を参照してください。

「miniSD」から選択する場合

① 「miniSD」

「miniSD」画面が表示されます。

※miniSDが挿入されていない場合はグレー表示になります。

② ▶ を繰り返して設定したいスタンプを選択 ▶

選択したスタンプが挿入されたプレビュー画面が表示されます。

※miniSD内のスタンプを選択する方法の詳細は「壁紙を設定する」(→226ページ)の ② の

「miniSDから選択する場合」

②～③を参照してください。

③ でスタンプの位置を調整

■ 文字を貼り付ける場合

※撮影前の編集では文字を貼り付けることはできません。

① 「文字入力」

「文字入力」画面が入力されます。

② 文字を入力 ▶

文字が挿入されたプレビュー画面が表示されます。

※入力できる文字数は全角で32文字、半角で64文字までです。

※文字のサイズは、「表示する文字サイズを変更する」(→85ページ)で設定したサイズで入力されます。

③ で文字色を選択

文字色が確定されます。





※文字色は7色から選択できます。

④ で文字の位置を調整

③

撮影前の場合にはフレームまたはスタンプを付けた撮影画面に戻ります。

撮影後の場合には編集した画像が確定されます。

※引き続き、フレーム、スタンプ、文字を添付する場合は再度  ▶  「編集撮影」または  ▶  「画像編集」での編集を繰り返してください。(フレームの添付は1つのみ)。

④ 撮影または保存をする

撮影時の機能

ご注意



- 撮影前は編集を取り消すことができますが、撮影後は編集を取り消すことができません。
- 撮影サイズがVGA、SXGAの場合は編集撮影はできません。
- 画像サイズがQVGAの場合、使用できるフレームは240×320で、QQVGAの場合は、120×160です。また、使用できるスタンプのサイズは60×80以下となります。
- 編集後に撮影、保存をした画像から編集内容のみを削除することはできません。
- ダウンロードしたフレーム、スタンプデータで使用できるのはPNG形式のデータのみです。PNG以外のデータは表示されません。

お知らせ

- 編集内容を取り消すには再度 「編集撮影」で 「解除」を押してください。
- 撮影後、保存前の状態で 「画像編集」でも同様の編集ができます。
- 固定フレーム、固定スタンプは以下の内容になります。

固定フレーム



画像	名称
	炎
	ハート
	書斎



固定スタンプ





画像	名称	画像	名称
	はっぱ		水
	てんとう虫		秘
	ひらめき		祝
	クリック		うずまき
	はてな？		バラ
	ビックリ！		ちょうちょ
	怒り		BANG!
	ミニ吹き出し		吹き出し
	国旗		ひげ
	ハート		たらーん

セルフタイマーで撮影する

5秒、または10秒のセルフタイマーを使用して撮影します。

1  
「カメラ起動中マクロスイッチを確認して下さい」が表示され撮影画面が表示されます。

2   **「セルフタイマー」**
セルフタイマーメニューが表示されます。

3  **で「5秒」または「10秒」を選択**

画面上に「」または「」が表示されます。

4 
撮影までの秒数をお知らせする音とLED点滅の点滅が始まります。

3秒前から画面上でカウントダウンを開始します。

5 **設定秒数が経過すると、自動的に撮影がおこなわれます**
撮影後、撮影画像が表示されます。

6 
「データフォルダに保存中」が表示され、保存が完了すると「データフォルダに保存しました」が表示されます。

お知らせ

- セルフタイマーを解除するには **3** で「解除」を選択してください。
- セルフタイマーの残り3秒まではズームの設定が可能です。



ご注意









- セルフタイマー撮影中にフリップを閉じると撮影が中断されモニター画面に戻ります。

撮影画質を設定する

撮影画像の画質を調整することによって、保存サイズを小さくすることができます。
(ただし、小さくするとその分画質が悪くなります。)
お買い上げ時は「ファイン」に設定されています。

1  
「カメラ起動中マクロスイッチを確認して下さい」が表示され撮影画面が表示されます。

2   **「撮影画質」**
撮影画質メニューが表示されます。
※撮影サイズがQVGA、QQVGAの場合は「撮影画質」はグレー表示となります。



3  **で画質を選択** 
画面上に「」、」または「」が表示されます。
※画質は、「ファイン」→「ノーマル」→「メール」の順で低下します。
各画質の保存サイズについては、「カメラご利用の前に」(→170ページ)をご参照ください。



4 **撮影**





保存先を設定する

撮影した画像の保存先をデータフォルダまたはminiSD間で切り替えます。

お買い上げ時は「データフォルダ」に設定されています。

1  
「カメラ起動中マクロスイッチを確認して下さい」が表示され撮影画面が表示されます。

2  を2回  「保存先選択」
保存先選択メニューが表示されます。

3  で「データフォルダ」または「miniSD」を選択 
画面上に「」または「」が表示されます。
※miniSDが挿入されていない場合は「miniSD」はグレー表示になります。

4 撮影



お知らせ



- 保存先は下記の通りです。

解像度	保存先	
	本体	miniSD
QQVGA QVGA	カメラデータ	カメラデータ
VGA SXGA	カメラデータ	デジカメデータ

フォト設定をする

カメラ機能使用時における各種設定をおこないます。お買い上げ時はシャッター音「パターン1」、フラッシュ「オートフラッシュ」、ビクト表示「ON」、自動保存「OFF」に設定されています。

1  
「カメラ起動中マクロスイッチを確認して下さい」が表示され撮影画面が表示されます。

2  を2回  「フォト設定」
フォト設定メニューが表示されます。

3 各種設定をします



「シャッター音」を設定する場合

1  「シャッター音」
「シャッター音」メニューが表示されます。

2  で設定したいシャッター音を選択 

シャッター音が設定され撮影画面に戻ります。

※シャッター音は「パターン1～パターン5」から選択できます。

※シャッター音選択中、 を押しと1回試聴することができます。マナーモード設定中に試聴を使用すると「マナーモード中 再生しますか?」が、オートサイレント設定中は「オートサイレント中 再生しますか?」が表示されます。再生する場合は  で「Yes」を選択し  を押してください。

「フラッシュ」を設定する場合



1  「フラッシュ」
「フラッシュ」メニューが表示されます。

2  で設定したいフラッシュ設定を選択 



フラッシュが設定され撮影画面に戻ります。

※フラッシュは「フラッシュON」「フラッシュOFF」「オートフラッシュ」「ライト&フラッシュ」から選択できます。



「ピクト表示」を設定する場合

- 1  「ピクト表示」
「ピクト表示」メニューが表示されます。
- 2  で「ON/OFF」を選択
▶ 
ピクト表示が設定され撮影画面に戻ります。

「自動保存」を設定する場合







- 1  「自動保存」
「自動保存」メニューが表示されます。
- 2  で「ON/OFF」を選択
▶ 
自動保存が設定され撮影画面に戻ります。

お知らせ

- 上記方法以外にも、撮影中にフラッシュ設定は  を押す、ピクト表示は  を押すことによって切り替えることができます。







ヘルプ機能を使う

カメラ撮影時、各キーの操作方法、ピクトの意味を表示できます。

- 1  ▶ 
「カメラ起動中マクロスイッチを確認して下さい」が表示され撮影画面が表示されます。
- 2  を2回 ▶  「ヘルプ機能」
ヘルプ機能メニューが表示されます。
- 3  で確認したい項目を選択 ▶ 
「機能説明」または「ピクト説明」画面が表示されます。





保存容量を確認する

データフォルダ、miniSDの現状の容量を確認できます。

- 1  ▶ 
「カメラ起動中マクロスイッチを確認して下さい」が表示され撮影画面が表示されます。
- 2  を2回 ▶  「保存容量確認」
保存容量確認メニューが表示されます。
- 3  で容量の確認先を選択 ▶ 
データフォルダ、またはminiSDの「メモリ使用状況」画面が表示されます。
※miniSDが挿入されていない場合は、「miniSD」はグレー表示になります。
※「共有メモリ使用状況」画面中に  を押すとminiSD使用状況と共有メモリ使用状況の切り替えができます。

データフォルダを確認する

撮影中に、データフォルダを呼び出し、データフォルダ機能を使用することができます。

- 1  ▶ 
「カメラ起動中マクロスイッチを確認して下さい」が表示され撮影画面が表示されます。
- 2  を2回 ▶  「データフォルダ」
「データフォルダ」画面が表示されます。
※「データフォルダ」画面中に  を押すとデータフォルダとminiSDの切り替えができます。
※「データフォルダ」画面で使用できる機能ですべて使用することができます。「データフォルダ」画面の機能については、「データフォルダについて」(→187ページ)の章を参照ください。

撮影画像確認時の機能

「自動保存」設定を「OFF」にしている場合、シャッターを切った後に撮影画像の確認画面が表示されます。この画面では、保存先の設定や、ファイル名の変更や、画像編集などができます。

操作の前に

- この機能を使う場合は、あらかじめ「フォト設定をする」(→180ページ)で「自動保存」設定を「OFF」にしておく必要があります。

撮影画像を編集する

1 「撮影する」(→171ページ)の①～③の手順にしたがって撮影

シャッター音が鳴った後、撮影確認画像が表示されます。

2 1 「画像編集」

編集メニューが表示されます。

※撮影サイズがSXGA、VGAの場合は「画像編集」はグレー表示になります。

3 「編集機能を使う」(→176ページ)の手順にしたがって画像を編集

保存完了後は撮影プレビュー画面へ戻ります。

ファイル名を変更する

1 「撮影する」(→171ページ)の①～③の手順にしたがって撮影

シャッター音が鳴った後、撮影確認画像が表示されます。

2 2 「ファイル名編集」

「ファイル名編集」画面が表示されます。

※撮影サイズがSXGA、VGAの場合は「ファイル名編集」はグレー表示になります。

3 ファイル名を編集

ファイル名が変更され、撮影確認画像に戻ります。

※入力できる文字は全角で30文字、半角で60文字までです。

保存先を変更する

1 「撮影する」(→171ページ)の①～③の手順にしたがって撮影

シャッター音が鳴った後、撮影確認画像が表示されます。

2 3 「保存先選択」

保存先選択メニューが表示されます。

3 で「データフォルダ」または「miniSD」を選択

保存先が変更され、撮影確認画像に戻ります。

※miniSDが挿入されていない場合は、「miniSD」はグレー表示になります。

撮影データをメールに添付する



1 「撮影する」(→171ページ)の①～③の手順にしたがって撮影

シャッター音が鳴った後、撮影確認画像が表示されます。

2

「データフォルダに保存しました」の後、メール作成画面が表示されます。

※添付データ欄には、撮影した画像が既に添付されています。

※撮影した画像がJPEGファイルで添付可能なサイズをオーバーしている場合は、「サイズオーバーです 縮小保存し添付しますか?」が表示されます。保存する場合は  で「Yes」を選択し  を押してください。

3 「Eメールを新規作成する」(→108ページ)の②～③の手順にしたがって必要項目を入力し、送信する

2次元コードスキャナー機能を使う

2次元コードを読み取る

操作の前に

- 2次元コードを読み取る場合は接写モード(マクロスイッチをON(右図)にしてください。)



「カメラ起動中マクロスイッチを確認して下さい」が表示され撮影画面が表示されます。



「接写モードにして下さい」が表示された後、「2次元コードスキャナー」読み取り画面が表示されます。

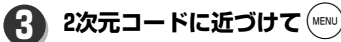

読み取りが完了すると、「読み取り結果」画面が表示されます。

※読み取りが失敗、または90秒経過して読み取りが完了しなかった場合は、「読み取れませんでした」が表示されます。

ご注意



- マイクロQRコードを読み取ることはできません。
- 連続読み取りには対応しておりません。

お知らせ

- 2次元コードスキャナーにて読み取った情報は、「電話帳登録用」「メール作成用」「ブックマーク登録用」「テキスト用(テキスト内に電話番号、メールアドレス、URL有)」「テキスト用」の5種類の画面で表示されます。

電話帳登録機能(MECARD: MEMORY:)

※はau用の識別子、それ以外はドコモ用の識別子です。

表示名	識別子	内容説明
名前	N: NAME1:*	電話帳の名前にセットされる文字列です。
フリガナ	SOUND: NAME2:*	電話帳のフリガナにセットされる文字列です。
TEL	TEL: TEL1:*\nTEL2:*\nTEL3:*	電話帳の電話番号にセットされる文字列です。
TEL-AV	TEL-AV: なし*	電話帳の電話番号にセットされる文字列です。
アドレス	EMAIL: MAIL1:*\nMAIL2:*\nMAIL3:*\n	電話帳のメールアドレスにセットされる文字列です。
メモ	NOTE: MEMORY:*	電話帳のメモにセットされる文字列です。
住所	ADR: ADD:*	電話帳のメモにセットされる文字列です。
ホームページ	URL: なし*	電話帳のメモにセットされる文字列です。
誕生日	BDAY: なし*	電話帳のメモにセットされる文字列です。
ニックネーム	NICKNAME: なし*	電話帳のメモにセットされる文字列です。

2次元コードスキャナー機能を使う

メール連携機能(MATMSG:)

※はau用の識別子、それ以外はドコモ用の識別子です。

表示名	識別子	内容説明
宛先	TO: MAILTO:*	メール送信画面の宛先にセットされる文字列です。
表題	SUB: SUBJECT:*	メール送信画面の表題にセットされる文字列です。
本文	BODY: BODY:*	メール送信画面の本文にセットされる文字列です。

ブックマーク登録機能(MEBKM:)

表示名	識別子	内容説明
サイト名	TITLE:	ブックマークのタイトルにセットされる文字列です。
URL	URL:	ブックマークのURLにセットされる文字列です。

読みとった情報からできること

2次元コードスキャナーで読み取った情報から、メールの作成、音声発信、Webへの接続、電話帳への登録、ブックマーク登録、コピーなどができます。

① 「2次元コードを読み取る」(→183ページ)の①～③の手順で2次元コードを読み取る

「読み取り結果」画面が表示されます。

② 電話帳登録用データの場合

① 「電話帳登録」

2次元コードの内容が入力された「電話帳登録」画面が表示されます。

※2次元コード内に電話帳では入力出来ない文字があった場合は「入力できない文字は削除しました」が、電話帳の登録可能文字数をオーバーしている場合は「オーバーした文字は削除します よろしいですか?」が表示されます。削除する場合は②で「Yes」を選択し  を押してください。

② メモリNo.入力画面が表示されます。

③ **メモリNo.を入力**

「メモリNo.XXXに登録しました」が表示されます。

メール作成用データの場合

① 「メール作成」

2次元コードの内容が入力された「Eメール新規作成」画面が表示されます。

② **編集** で「送信」を選択



メールの送信が完了します。

ブックマーク登録用データの場合







① 「ブックマーク登録」

「ブックマークに登録しました」が表示され、ブックマークに登録されます。





※2次元コード内に間違ったURLがあった場合は「URLに誤りがあります」が表示されます。

※既に同じURLが登録されている場合は、「同じURLが登録されています 上書きしますか?」が表示されます。上書きする場合は②で「Yes」を選択し  を押してください。

コピーをとる場合

- ①  ▶  「コピー」
「始点を選んで下さい」が表示されます。
- ②  で始点にカーソルを移動
▶ 
「終点を選んで下さい」が表示されます。
- ③  で終点までカーソルを移動
▶ 
文字がコピーされ、「読み取り結果」画面に戻ります。

ログに保存する場合

- ①  ▶  「ログ保存」
「保存しました」が表示されます。
※  を押してもログを保存することができます。
※ データフォルダ内に空き容量がない場合は「空き容量が足りません 整理しますか?」が表示されます。整理する場合は  で「Yes」を選択して  を押ししてください。





テキスト用データ(テキスト内に電話番号、メールアドレス有り)の場合

- ① 「メール内容から発信/登録する」(→128ページ)の④の手順で各々の操作をおこなう

テキスト用データ(テキスト内にURL有り)の場合

- ①  でURLを選択 ▶ 
Webページへ接続されます。

2次元コードログを表示する

- ①  ▶ 
「カメラ起動中マクロスイッチを確認して下さい」が表示され撮影画面が表示されます。
- ② 
「接写モードにして下さい」が表示された後、「2次元コードスキャナー」読み取り画面が表示されます。
- ③ 
「2次元コードログ」が表示されます。
※2次元コードログで  を押すと本体のデータフォルダとminiSDとの切り替えができます。

データフォルダについて

データフォルダについて	188
・ フォルダの種類	188
本体データフォルダとminiSDを切り替える	189
miniSDについて	190
・ miniSDを装着する	190
・ miniSDを取り外す	191
・ miniSDデータフォルダの種類	192
・ miniSDのバックアップメニューを使う	194
・ バックアップ内容を復元する	194
・ シークレットフォルダを表示する	195
・ miniSDを初期化する	195
フォルダ内のデータを管理する	196
・ 表示・再生する	196
・ 詳細を表示する	196
・ フォルダを新規作成する	197
・ フォルダ名を変更する	197
・ ファイル名/タイトル名を変更する	198
・ データフォルダの容量を表示する	198
・ フォルダを削除する	198
・ 本体内、miniSD内でデータを移動する	199
・ 本体とminiSD間でデータを移動する	200
・ 本体とminiSD間でデータをコピーする	201
データをメールに添付する	202
サウンド・録音データを設定音にする	203
画像データを壁紙に設定する	203
画像データを編集する	204
表示方法を切り替える	206
フォルダ内のファイルの表示順を変更する	207
データを削除する	208

データフォルダについて

カメラ機能での撮影、メールでの受信、Web上でダウンロードした音楽データや画像データをデータフォルダに保存することができます。

保存できる件数は、自作フォルダとファイル合わせて最大980件です。

保存されているデータは確認、編集、設定、削除などをおこなうことができます。

フォルダの種類

データフォルダと保存されるデータの関係は下記ようになります。

フォルダ名		保存されるファイル	フォルダまたはデータの詳細			
	全データ表示	全てのデータ	本体内に保存されている全データを表示する			
	カメラデータ	JPEG	カメラ機能で撮影した画像データ			
	画像データ		BMP	受信、またはダウンロードした画像データ		
			GIF			
			JPEG			
			PNG			
	サウンドデータ		feelsound	受信、またはダウンロードした音楽データ		
			MIDI			
	録音データ		全データ表示	録音データ内に保存されている全ての録音データを表示		
			ICレコーダ		ICレコーダで録音した音声データ(再生済は)	
			留守録音		留守録音で録音した音声データ(再生済は)	
			通話録音		通話録音で録音した音声データ(再生済は)	
	その他データ		feelsound	受信、またはダウンロードした音楽データ		
			MIDI			
			BMP	受信、またはダウンロードした画像データ		
			GIF			
			JPEG			
			PNG			
			mpeg4 (音声AMR)	ICレコーダで録音した音声データ(再生済は)		
			mpeg4 (音声AMR)	留守録音で録音した音声データ(再生済は)		
			mpeg4 (音声AMR)	通話録音で録音した音声データ(再生済は)		
			録音データ	ICレコーダ、留守/通話録音以外の録音データ		
			Word	Wordデータ		
			PDF	PDFデータ		
			PowerPoint	PowerPointデータ		
			Excel	Excelデータ		
			圧縮ファイル	圧縮されたデータ(1zhは , zipは)		
			プレーンテキスト	テキストデータ		
			HTMLファイル	HTMLファイル		
			メールBOXバックアップ	送受信メール保存データ		
			電話帳バックアップ	電話帳保存データ		
			スケジュールバックアップ	スケジュール保存データ		
			ブックマークバックアップ	ブックマーク保存データ		
			2次元コードログ	2次元コードログ保存データ		
			Java™アプリ用データ	Java™アプリのインストールで使用するデータ(jadは , jarは , urlは)		
			その他のファイル	上記形式外のデータ		
			2次元コードログ	2次元コードログ	2次元コードログ保存データ	
			ユーザデータ		全データ表示	本体内に保存されている全てのユーザデータを表示 サブフォルダはお客様が任意で作成 できます。(最大100件まで作成可能)
					サブフォルダ	

ご注意



- 「データフォルダ」画面下に表示されている「空き容量」は、データフォルダ、Java™アプリ、Webの共有メモリの空き容量です。
- 「全データ表示」画面で表示されるデータは、各フォルダに保存されているデータです。全データ表示からデータを選択し、削除した場合は他のフォルダにあるオリジナルのデータも削除されます。

お知らせ

- BMPデータはRLE圧縮未対応です。
- feelsoundは64和音のみ対応しております。
- feelsound、MIDIは約350KBまで再生が可能です。
- 画像データは、縦横それぞれSXGA(960×1280)サイズまで表示可能です。ただし、幅または高さが640を越える画像は、等倍表示は未対応です。
- 本機では「.」または半角スペースで始まるファイル名／フォルダ名、半角60文字(全角30文字)を越えるファイル名、「: ; ¥ / : * ? " < > |」が用いられたファイル名、および拡張子が5文字以上または拡張子が無いファイルには対応しておりません。

本体データフォルダとminiSDを切り替える

本体のデータフォルダ表示中に、miniSD内のフォルダ表示と切り替えることができます。

1



「データフォルダ」画面が表示されます。

※前回の切替画面に関係なく、▶ 押し時は常に本体のデータフォルダが表示されます。

2



miniSDのフォルダ表示に切り替わります。

MEMO

- 下記のフォルダを表示中に切り替えた場合は、miniSDで同じ名前のフォルダ表示画面へスキップします。
 - ・カメラデータ
 - ・画像データ

- ・サウンドデータ
 - ・録音データ
 - ・録音データ／ICレコーダ・留守録音・通話録音
 - ・その他データ
 - ・2次元コードログ
- それ以外の画面では、miniSD→本体切り替え時は「データフォルダ」画面、本体→miniSD切り替え時には「miniSD」画面になります。
- また、ユーザデータ(サブフォルダも含める)画面から切り替えの場合は、フォルダの表示中でも、「ユーザデータ」画面へ移行します。

miniSDについて

本機では、外部メモリとしてminiSD(別売)を使用し、データの保存、本体とのデータ交換などをおこなうことができます。

操作の前に

- 当社基準において動作確認したminiSDは左記の通りになります。
- miniSDを使用する場合は、始めに本機で初期化をおこなってください。(→195ページ)

	32MB	64MB	128MB	256MB
東芝	○	○	○	○
松下	○	○	○	○
サンディスク	○	○	○	○

(2005年11月現在)

⚠️ ご注意

miniSDを廃棄/譲渡するときのご注意

- 本機やパソコンの機能による「フォーマット」や「削除」では、ファイル管理情報が変更されるだけで、miniSD内のデータは完全に消去されません。廃棄/譲渡の際は、miniSD本体を物理的に破壊するか、市販のデータ消去専用ソフトなどを使ってminiSD内のデータを完全に消去することをおすすめします。miniSD内のデータはお客さまの責任において管理してください。

ご注意



- miniSDは電源を切ってから抜き差ししてください。
- miniSDへの読み込み中、書き込み中はminiSDを抜いたり、電池パックを外したり、衝撃を与えないでください。

miniSDを装着する

1

miniSDカバーを開ける

※miniSDカバーを開ける時には、背面側の凹に爪をかけて、右図の矢印1の方向に少し引き抜く感じに開けてください。

2

miniSDカードスロットにロゴ印字面を上にしたminiSDを差し込み、ロックするまで押し込む

miniSDの装着が確認されると、画面上部に「」が表示されます。

※データフォルダ画面を表示している場合は、画面下部に「[miniSD]」が表示されます。

3

miniSDカバーを閉じる

※miniSDカバーを閉じる時には、アンテナと反対側を軽く押ししながら閉じてください。

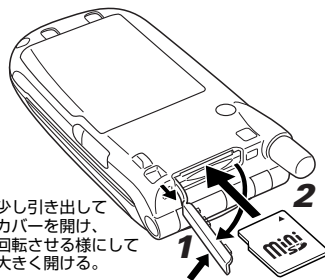

少し引き出してカバーを開け、回転させる様にして大きく開ける。

凹部に爪を掛けて開ける

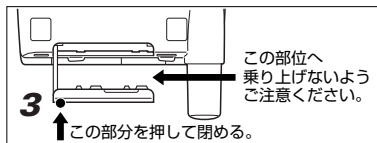

この部位へ乗り上げないようにご注意ください。

↑この部分を押し閉める。

ご注意



- miniSDを装着するときは、強い力で押し込まないでください。miniSDが破損する恐れがあります。
- miniSDカバーを閉じる時には本機の壁にフックを乗り上げさせないように注意してください。乗り上げた状態で無理に閉じると、フックを変形させてしまいます。
- 正しい向きを確認してminiSDを装着して下さい。

miniSDを取り外す

1 miniSDカバーを開ける

2 miniSDを軽く押し込む

miniSDのロックがはずれて軽く飛び出します。(画面上部の「」が消灯します。)

※データフォルダ画面を表示している場合は、画面下部の「miniSD」が消灯されます。

3 miniSDをまっすぐ引き抜く

4 miniSDカバーを閉じる

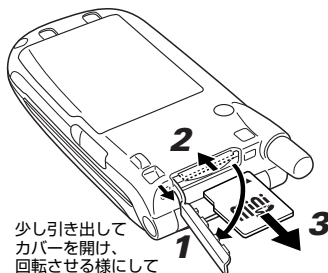

少し引き出してカバーを開け、回転させる様にして大きく開ける。

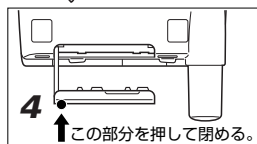

↑この部分を押し閉める。

ご注意



- miniSDを取り外すときは、無理に引き抜いたり、引き抜く時に本体に対して斜め方向などに引き抜かないでください。
- データの読み込み中、または書き込み中はminiSDは取り外さないでください。
- miniSDを取り外すときは、勢いよく飛び出してくることがありますのでご注意ください。



































miniSDについて

miniSDデータフォルダの種類

miniSDデータフォルダと保存されるデータの関係は下記ようになります。

各フォルダには、それぞれ1000件ずつファイルを保存できます。

(デジカメデータ、ユーザデータ、録音データ、バックアップデータなどサブフォルダが存在する場合は、サブフォルダごとに1000件まで保存できます。)

フォルダ名	保存されるファイル	フォルダまたはデータの詳細	
 デジカメデータ	 JPEG	VGAサイズ以上のDCF規格に準拠した画像データ	
 カメラデータ	 JPEG	カメラ機能で撮影した画像データ	
 画像データ	 BMP	受信、またはダウンロードした画像データ	
	 GIF		
	 JPEG		
	 PNG		
 サウンドデータ	 feelsound	受信、またはダウンロードした音楽データ	
	 MIDI		
 録音データ	 ICLレコーダ	ICレコーダで録音した音声データ(再生済は )	
	 留守録音	留守録音で録音した音声データ(再生済は )	
	 通話録音	通話録音で録音した音声データ(再生済は )	
 その他データ	 feelsound	受信、またはダウンロードした音楽データ	
	 MIDI		
	 BMP	受信、またはダウンロードした画像データ	
	 GIF		
	 JPEG		
	 PNG		
	 mpeg4 (音声AMR)		ICレコーダで録音した音声データ(再生済は )
	 mpeg4 (音声AMR)	留守録音で録音した音声データ(再生済は )	
	 mpeg4 (音声AMR)	通話録音で録音した音声データ(再生済は )	
	 録音データ	ICレコーダ、留守/通話録音以外の録音データ	
	 Word	Wordデータ	
	 PDF	PDFデータ	
	 PowerPoint	PowerPointデータ	
	 Excel	Excelデータ	
	 圧縮ファイル	圧縮されたデータ (lzhは  zipは )	
	 HTMLファイル	HTMLファイル	
	 プレーンテキスト	テキストデータ	
	 メールBOX/バックアップ	メールBOXのバックアップデータ	
	 電話帳バックアップ	電話帳のバックアップデータ	
	 スケジュールバックアップ	スケジュールのバックアップデータ	
	 ブックマークバックアップ	ブックマークのバックアップデータ	
	 2次元コードログ	2次元コードログ保存データ	
	 Java™アプリ用データ	Java™アプリのインストールで使用するデータ (jadは  jarは  urlは )	
	 その他のファイル	上記形式外のデータ	
	 2次元コードログ	 2次元コードログ	2次元コードログ保存データ

フォルダ名		保存されるファイル	フォルダまたはデータの詳細
パソコン データ	メールBOXバックアップ	メールBOXバックアップ	メールBOXのバックアップデータ
	電話帳バックアップ	電話帳バックアップ	電話帳のバックアップデータ
	スケジュールバックアップ	スケジュールバックアップ	スケジュールのバックアップデータ
	ブックマークバックアップ	ブックマークバックアップ	ブックマークのバックアップデータ
	シークレットデータ	任意のファイル	データを暗号化し保存するフォルダ
	著作権ありデータ	任意のファイル	コピーガード付きのデータ
	PCデータ		パソコンとのデータ交換用フォルダ ※パソコンからデータを移動する場合は、 PC_INOUTフォルダに移動してください。
ユーザデータ	サブフォルダ	任意のファイル	サブフォルダはお客様が任意で作成できます。(最大100件まで作成可能)

ご注意



- シークレットデータ、著作権ありデータ内のファイルは、同一電話番号のWX310SA以外でのご利用はできません。

お知らせ



- シークレットデータ、著作権ありデータ内のフォルダは暗号化されますので、パソコン上では見られないファイルとなります。(ただし、7バイト以下のサイズのファイルは暗号化されませんのでご注意ください。)
- BMPデータはRLE圧縮未対応です。
- feelsoundは64和音のみ対応しております。
- feelsound、MIDIは約350KBまで再生が可能です。
- 画像データは、縦横それぞれSXGA(960×1280)サイズまで表示可能です。ただし、幅または高さが640を越える画像は、等倍表示は未対応です。
- 本機では「.」または半角スペースで始まるファイル名/フォルダ名、半角60文字(全角30文字)を越えるファイル名、「; , ¥ / : * ? " < > |」が用いられたファイル名、および拡張子が5文字以上または拡張子がないファイルには対応しておりません。

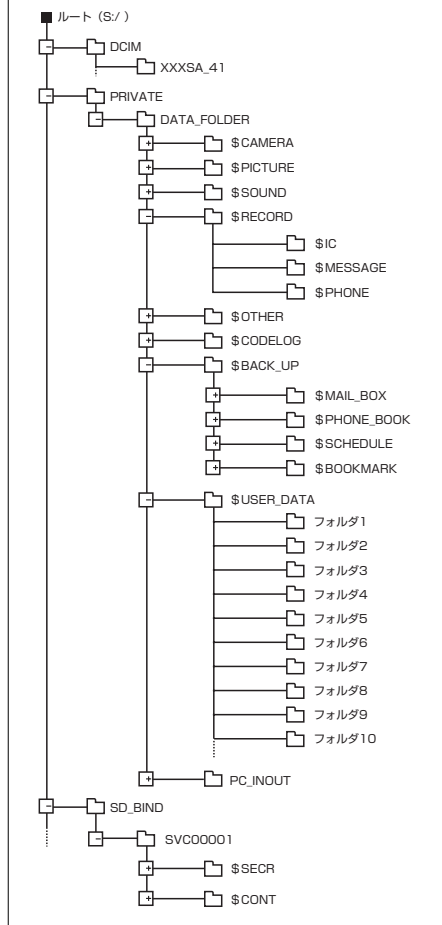

miniSDデータ内の物理フォルダ構成



miniSDのバックアップメニューを使う

データを誤って消去した場合など、万が一の時のためにメールBOX、電話帳、スケジュール、ブックマークの全データのバックアップを作成します。



1  ▶  「データフォルダ」画面が表示されます。

2  ▶  「バックアップメニュー」画面が表示されます。
※「データフォルダ」画面、「miniSD」画面どちらからでも使用できます。

3  「バックアップ」画面が表示されます。
※バックアップを取ることができるのは「メールBOX」「電話帳」「スケジュール」「ブックマーク」です。

4  でバックアップを取りたいデータを選択 ▶  「バックアップ」画面の暗証番号入力画面が表示されます。



5 暗証番号を入力 ▶  暗証番号が正しい場合、「バックアップしますか?」が表示されます。
※入力した暗証番号は、入力中「****」で表示されます。
※入力した暗証番号が間違っている場合は、「暗証番号が違います」が表示されます。

6  で「Yes」を選択 ▶  「バックアップ中」が表示され、バックアップが完了すると「完了しました」が表示されます。



バックアップ内容を復元する

データを誤って消去した場合など、あらかじめとっておいたバックアップデータを本機に戻し、バックアップ時の状態に戻すことができます。



1  ▶  「データフォルダ」画面が表示されます。



2  ▶  「バックアップメニュー」画面が表示されます。
※「データフォルダ」画面、「miniSD」画面どちらからでも使用できます。

3  「復元」画面が表示されます。

4  で復元したいデータを選択 ▶  暗証番号入力画面が表示されます。

5 暗証番号を入力 ▶  暗証番号が正しい場合、復元対象のバックアップフォルダ内が表示されます。
※入力した暗証番号は、入力中「****」で表示されます。
※入力した暗証番号が間違っている場合は、「暗証番号が違います」が表示されます。

6  で復元したいデータを選択 ▶  「XXXXを全件削除しバックアップを復元しますか?」が表示されます。
※「XXXX」には **4** で選択した復元したいデータの種類の種類が表記されます。
※バックアップしていたファイルになんらかの異常があった場合は、「不正なデータです」が表示されます。

7  で「Yes」を選択 ▶  「復元中」が表示され、復元が完了すると「完了しました」が表示されます。

ご注意



- 復元をおこなうと古いデータを上書きすることになりますので、現状のデータは全削除されてしまいます。こまめにバックアップされることをおすすめします。
- 電話帳の個別の着信音、イルミネーション、画像の設定や、スケジュール音の設定はバックアップされません。

シークレットフォルダを表示する

miniSDのフォルダには、「シークレットフォルダ」があります。このフォルダは暗証番号を入力しないと表示することができません。

1



「データフォルダ」画面が表示されます。

2



miniSDのフォルダ表示に切り替わります。

3



で「シークレットデータ」を選択



暗証番号入力画面が表示されます。

4

暗証番号を入力

暗証番号が正しい場合、「シークレットデータ」フォルダ内容が表示されます。

※入力した暗証番号は、入力中「****」で表示されます。

※入力した暗証番号が間違っている場合は、「暗証番号が違います」が表示されます。

ご注意



- シークレットデータ内のファイルは暗号化されますので、パソコン上では見られないファイルとなります。(ただし、7バイト以下のサイズのファイルは暗号化されませんのでご注意ください。)

お知らせ

- 「シークレットデータ」フォルダに他フォルダのデータを移動させる場合にも暗証番号は必要となります。暗証番号については「暗証番号を変更する」(→247ページ)を参照ください。

miniSDを初期化する

miniSD内のデータを全て削除し、自動フォーマットをします。

1



「データフォルダ」画面が表示されます。

2



「miniSD初期化」

暗証番号入力画面が表示されます。

3

暗証番号を入力

暗証番号が正しい場合、「miniSD内のデータは全て消去されます 初期化しますか?」が表示されます。

※入力した暗証番号は、入力中「****」で表示されます。

※入力した暗証番号が間違っている場合は、「暗証番号が違います」が表示されます。

4



で「Yes」を選択

「初期化中」を表示し、初期化が完了すると「初期化しました」が表示され、miniSDが初期化されます。

※全フォルダは、初期状態に戻ります。



※「空き容量」の数値は初期化後でもきっちりとした値にならない場合があります。(初期設定フォルダが自動作成されている為)



お知らせ





- 初めてminiSDを使用する場合、miniSDによっては読みとれず、「miniSDを初期化して下さい」が表示される場合があります。上記手順で初期化をおこなってください。
- miniSDを初期化するとminiSDデータはすべて削除され、元に戻すことはできませんので、ご注意ください。

フォルダ内のデータを管理する

表示・再生する

- 1   「データフォルダ」画面が表示されます。
※フォルダ表示画面では、それぞれ「フォルダ名」と「そのフォルダ内部に入っているデータ数」が表示されます。







- 2  で表示したいデータが入っているフォルダを選択 ▶  データフォルダ内のデータ一覧が表示されます。
※サブフォルダのデータを表示したい場合は、2 を繰り返してください。
※フォルダ内にデータが1件もない場合は、データが0件のフォルダ内容画面が表示されます。
※フォルダ内データ画面では、それぞれ「ファイル名」と「そのファイルの容量」が表示されています。

- 3  で表示したいデータを選択 ▶  画像データは画像表示を、音楽データは再生を行います。
※マナーモード設定中に音楽データを再生させようとするとき「マナーモード中 再生しますか？」が、オートサイレント設定中は「オートサイレント中 再生しますか？」が表示されます。再生する場合は  で「Yes」を選択し  を押してください。

MEMO

特殊なデータを開く場合

データフォルダ内には、画像、音楽データ以外の形式のファイルも含まれています。



- 拡張子が「.zip」「.lzh」の場合
圧縮データですので、 の操作で「圧縮ファイルを展開しますか？」が表示されます。解凍する場合は  で「Yes」を選択して  を押してください。（解凍後も、元の圧縮データは残されます。）
- ICレコーダの録音データを聞く場合
早送り、巻戻し機能を利用する時は  ▶  ▶  ▶  のプレイリストから再生してください。





お知らせ

- シークレットデータ、著作権ありデータでは、画像と音のみ利用可能です。それ以外のファイルをご利用の際は別のフォルダへ移動後ご利用ください。

詳細を表示する

- 1   「データフォルダ」画面が表示されます。

- 2  で表示したいデータを含むフォルダを選択 ▶  データフォルダ内のデータ一覧が表示されます。
※サブフォルダのデータを表示したい場合は、2 を繰り返してください。

- 3  で表示したいデータを選択 ▶  ▶  で「詳細情報」を選択 ▶  「詳細情報」画面を表示します。

MEMO

- 詳細情報で表示されるデータは下記の通りです。

項目名	詳細説明
ファイル名	ファイル名+拡張子を表示します。
画像サイズ	画像の幅×画像の高さを表示します。
タイトル名	音楽ファイルのタイトル名を表示します。
ファイルサイズ	ファイルのデータサイズ(少数点以下は四捨五入)を表示します。
作成日時	ファイルが作成された年月日時分秒を表示します。
更新日時	ファイルが更新された年月日時分秒を表示します。
コピーガード	「あり」/「なし」の表示をします。
設定	データの設定先(壁紙/電話帳/電話着信/Eメール着信/ライトメール着信/保留音/目覚まし/スケジュール)を全て表示します。(設定がない場合は「設定なし」と表示)
場所	データが入っているフォルダ構成を表示します。

※「画像サイズ」は画像データのみ、「タイトル名」はfeelsound、MIDIデータのみに表示されます。

- データの種類と拡張子の関係は下記のようになっています。

データ種類	拡張子
JPEG	.jpg、.jpeg
BMP	.bmp
GIF	.gif
PNG	.png
feelsound	.dxx
MIDI	.mid、.midi
ICレコーダ録音	`U_*.3g2*
留守録音	`MU_*.3g2*
通話録音	`PU_*.3g2*
録音データ	.3g2
Word	.doc
PDF	.pdf
PowerPoint	.ppt
Excel	.xls
圧縮ファイル	.lzh、.zip
HTMLファイル	.html、.htm
プレーンテキスト	.txt
メールBOXバックアップ	.mbbu
電話帳バックアップ	.pbpu
スケジュールバックアップ	.shbu
ブックマークバックアップ	.bmbu
Java™アプリ用データ	.jad、.jar、.url
2次元コードログ	.code

※録音データ拡張子の「U」の部分は、再生状態で変化します。「U」では未再生状態、「A」では再生済みであることを示します。

フォルダを新規作成する

「ユーザデータ」フォルダ内に新しいフォルダを作成します。



「データフォルダ」画面が表示されます。



「ユーザデータ」画面が表示されます。

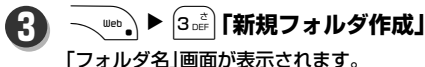

「作成しました」が表示されます。

※入力できる文字数は全角16文字、半角32文字までです。

※先頭に“スペース”、“\$”、“.” は使用できません。

※使用できない文字は入力できません。

ご注意



- お客さまが任意でフォルダを作成できるのは、「ユーザデータ」フォルダのみです。

フォルダ名を変更する



「データフォルダ」画面が表示されます。

※フォルダ表示画面では、それぞれ「フォルダ名」と「そのフォルダ内に入っているデータ数」が表示されます。

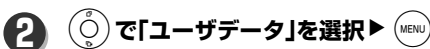

「ユーザデータ」画面が表示されます。



「フォルダ名編集」画面が表示されます。



「変更しました」が表示されます。

※入力できる文字数は全角16文字、半角32文字までです。

※先頭に“スペース”、“\$”、“.” は使用できません。

※使用できない文字は入力できません。











ご注意



- フォルダ名を変更できるのは、「ユーザデータ」フォルダ内のフォルダのみです。

フォルダ内のデータを管理する





ファイル名/タイトル名を変更する

-  ▶ 
「データフォルダ」画面が表示されます。
-  で名前を変更したいデータのフォルダを選択 ▶ 
データフォルダの内容が表示されます。
-  で名前を変更したいデータを選択 ▶  ▶  で「ファイル名編集」を選択 ▶ 
「ファイル名編集」画面が表示されます。
※ICレコーダデータの場合は、「タイトル名編集」になります。
-  **ファイル名、またはタイトル名を入力** ▶ 
「変更しました」が表示されます。
※入力できる文字数はファイル名編集では全角30文字、半角60文字、タイトル名編集では全角28文字、半角56文字までです。
※先頭に「スペース」、「\$」、「`」は使用できません。
※使用できない文字は入力できません。

データフォルダ











フォルダ内のデータを管理する

データフォルダの容量を表示する

-  ▶ 
「データフォルダ」画面が表示されます。
-  ▶  **「メモリ使用状況」**
「共有メモリ使用状況」画面が表示されます。
※共有メモリ使用状況を表示中に  を押すとminiSDのメモリ使用状況を表示します。

フォルダを削除する

フォルダを削除することができます。ただし、削除できないフォルダの場合は、フォルダ内のファイルを削除します。



-  ▶ 
「データフォルダ」画面が表示されます。
-  で内容を削除したいフォルダを選択 ▶  ▶  **「フォルダ削除」**
暗証番号入力画面が表示されます。
-  **暗証番号を入力** ▶ 
暗証番号が正しい場合、「フォルダを削除しますか？」が表示されます。
※入力した暗証番号は、入力中「****」で表示されます。
※入力した暗証番号が間違っている場合は、「暗証番号が違います」が表示されます。
-  で「Yes」を選択 ▶ 
「削除しました」が表示され、選択したフォルダが削除されます。
※削除するフォルダ内に、着信音などに設定しているデータがある場合は、「設定データを含めフォルダを削除しますか？」が表示されます。
 で「Yes」を選択して  を押すと削除され、設定していた項目については初期設定に戻ります。



お知らせ

- 削除するフォルダが削除不可能なフォルダであった場合フォルダ自体は消さずに、内部のデータのみを削除します。
また、ユーザデータのフォルダが10件しか存在しない場合も、中のデータのみを削除します。





本体内、miniSD内でデータを移動する

データをフォルダ間で移動させることができます。



- ①  ▶  「データフォルダ」画面が表示されます。

- ②  で移動したいファイルのあるフォルダを選択 ▶  フォルダ内容が表示されます。

③ 一件移動する場合

- ①  で移動したいファイルを選択 ▶  ▶  で「移動」を選択 ▶  移動選択メニューが表示されます。





- ②  「一件移動」 「移動先選択」画面が表示されます。



- ③  で移動先のフォルダを選択 ▶  「移動しました」が表示され移動が完了します。

選択移動する場合



- ①  ▶  で「移動」を選択 ▶  移動選択メニューが表示されます。

- ②  「選択移動」 データ選択画面が表示されます。



- ③ 、、 で移動したいデータを選択 ▶  選択したデータの「」が「」に変更されます。

- ④ 手順③を繰り返し、移動するデータ全てを選択 ※選択中、 ▶  で全件を選択、 でチェックを全件解除することができます。



- ⑤  「移動先選択」画面が表示されます。

- ⑥  で移動先のフォルダを選択 ▶  「移動しました」が表示され移動が完了します。

全件移動する場合

- ①  ▶  で「移動」を選択 ▶  移動選択メニューが表示されます。

- ②  「全件移動」 「移動先選択」画面が表示されます。

- ③  で移動先のフォルダを選択 ▶  「移動しました」が表示され移動が完了します。



フォルダ内のデータを管理する

お知らせ





- 移動先にシークレットデータフォルダを選択した場合は、暗証番号入力画面が表示されます。正しい暗証番号を入力すると、移動が完了されます。
- 本体から本体、miniSDからminiSDへデータを移動する場合は移動が可能なフォルダしか選択できません。
- ファイルの保存先に、同名ファイルが存在する場合は、ファイル名の後ろに「1」と「001~999」までの数字が付けられます。
例)「コネコ」の移動時に、保存先にも「コネコ」があった場合、移動したデータは「コネコ001」として保存されます。



本体とminiSD間でデータを移動する

1   「データフォルダ」画面が表示されます。

2  で移動したいファイルのフォルダを選択 
フォルダ内容が表示されます。

3 一件移動する場合

①  で移動したいファイルを選択   で「miniSDへ移動」を選択 
移動選択メニューが表示されます。



②  「一件移動」
「移動しました」が表示され移動が完了します。
※移動するファイルが着信音などに設定している場合は、「設定データですぐ移動しますか？」が表示されます。
 で「Yes」を選択して  を押し、移動後設定していた項目については各種設定の初期設定に戻ります。



選択移動する場合

①   で「miniSDへ移動」を選択 
移動選択メニューが表示されます。

②  「選択移動」
データ選択画面が表示されます。



③ 、、 で移動したいデータを選択 
選択したデータの「□」が「」に変更されます。

④ 手順③を繰り返し、移動するデータ全てを選択
※選択中、  で全件を選択、 でチェックを全件解除することができます。

⑤ 
「移動しました」が表示され移動が完了します。
※移動するファイルが着信音などに設定している場合は、「設定データを含め移動しますか？」が表示されます。
 で「Yes」を選択して  を押し、移動後設定していた項目については各種設定の初期設定に戻ります。

全件移動する場合









①   で「miniSDへ移動」を選択 
移動選択メニューが表示されます。

②  「全件移動」
「移動しました」が表示され移動が完了します。
※移動するファイルが着信音などに設定している場合は、「設定データを含め移動しますか？」が表示されます。
 で「Yes」を選択して  を押し、移動後設定していた項目については各種設定の初期設定に戻ります。













お知らせ

- 本体とminiSD間での移動では、移動先のフォルダを設定することはできません。それぞれファイルの種類別に固定設定されているフォルダへ移動されます。
- 移動時、移動先の空き容量が足りない場合は「miniSDの空き容量が足りません」「データフォルダの空き容量が足りません」、限界保存件数を超える場合は「件数オーバーです 整理してください」が表示されます。
- ファイルの保存先に、同名ファイルが存在する場合は、ファイル名の後ろに「1」と「001~999」までの数字が付けられます。
例)「コネコ」の移動時に、保存先にも「コネコ」があった場合、移動元のデータは「コネコ001」として保存されます。
- コピーガード付きのデータを移動する場合は、「著作権ありデータ」のフォルダへ移動されます。ただし、コピーガード付きのfeelsoundは移動することはできません。







本体とminiSD間でデータをコピーする

-  
「データフォルダ」画面が表示されます。
-  でコピーしたいファイルのフォルダを選択 
フォルダ内容が表示されます。
- 1 一件コピーする場合**
 -  で移動したいファイルを選択   で「miniSDへコピー」を選択 
コピー選択メニューが表示されます。
 -  「一件コピー」
「コピーしました」が表示されコピーが完了します。
※コピーガードがかかっているデータを選択している場合は、「一件コピー」はグレー表示になり選択することはできません。

選択コピーする場合

-   で「miniSDへコピー」を選択 
コピー選択メニューが表示されます。
-  「選択コピー」
データ選択画面が表示されます。
-    でコピーしたいデータを選択 
選択したデータの「」が「」に変更されます。
※コピーガードがかかっているデータはグレー表示になり選択することはできません。
- 手順③を繰り返し、コピーするデータ全てを選択**
※選択中、  で全件を選択、 でチェックを全件解除することができます。
- 
「コピーしました」が表示されコピーが完了します。

全件コピーする場合

-   で「miniSDへコピー」を選択 
コピー選択メニューが表示されます。
-  「全件コピー」
「コピーしました」が表示されコピーが完了します。
※全件コピー時、コピーガードがかかっているデータを含んでいる場合は「コピーガードありのファイルはコピーされません よろしいですか?」が表示されます。 で「Yes」を選択して  を押し、コピーガード以外のファイルをコピーします。













フォルダ内のデータを管理する

お知らせ

- 本体とminiSD間でのコピーでは、コピー先のフォルダを設定することはできません。それぞれファイルの種類別に固定設定されているフォルダへコピーされます。
- コピー時、コピー先の空き容量が足りない場合は「miniSDの空き容量が足りません」「データフォルダの空き容量が足りません」、限界保存件数を超える場合は「件数オーバーです 整理してください」が表示されます。
- 本体から本体、miniSDからminiSDでコピーすることはできません。
- ファイルの保存先に、同名ファイルが存在する場合は、ファイル名の後ろに「」と「001～999」までの数字が付けられます。
例) 「コネコ」をコピー時に、保存先にも「コネコ」があった場合、コピーしたデータは「コネコ001」として保存されます。

データをメールに添付する

データフォルダ、miniSDのデータをメールに添付します。

-   **1**
「データフォルダ」画面が表示されます。
-  **2** **で添付したいデータのフォルダを選択** 
フォルダ内容が表示されます。
-  **3** **で添付したいデータを選択**   **「Eメール添付」を選択** 
「ファイル添付中」の表示後、ファイル添付済みのEメール作成画面が表示されます。
※画像などを開いている画面からでもEメール添付は可能です。その場合は   で「Eメール添付」を選択し  を押してください。
※添付するデータがJPEG形式で、SXGAサイズまたはVGAサイズ、かつ添付可能サイズを超える場合は、「サイズオーバーです 縮小保存し添付しますか?」が表示されます。保存する場合は  で「Yes」を選択し  を押してください。



お知らせ



- 縮小保存した画像データは、自動的に各フォルダへ保存されます。デジカメデータ内のデータの場合は、miniSDカメラデータ内に保存されます。





サウンド・録音データを設定音にする

拡張子が「.mid」「.midi」「.dxx」「.3g2」のサウンドデータ、録音データなど音のデータは着信音などに設定することができます。

1  ▶ 
「データフォルダ」画面が表示されます。

2  で設定したい音楽データのフォルダを選択 ▶ 
フォルダ内容が表示されます。



3  で設定したい音楽データを選択 ▶  ▶  「音設定」
「音設定」画面が表示されます。
※音声データを再生している時でも同じ操作で設定することができます。





4  で設定したい機能音を選択 ▶ 
「設定しました」が表示されます。
※miniSDのデータを選択した場合は、「本体へコピーし設定します よろしいですか?」が表示されます。また、データにコピーガードがかかっている場合は「本体へ移動し設定します よろしいですか?」が表示されます。設定する場合は  で「Yes」を選択して  を押ししてください。

画像データを壁紙に設定する

拡張子が「.bmp」「.jpg」「.jpeg」「.png」「.gif」の画像データを待受画面の壁紙に設定することができます。

1  ▶ 
「データフォルダ」画面が表示されます。

2  で設定したい画像ファイルのフォルダを選択 ▶ 
フォルダ内容が表示されます。

3  で設定したい画像ファイルを選択 ▶  ▶  「壁紙設定」
「設定しました」が表示されます。
※画像ファイルを開いて表示している時でも同じ操作で設定することができます。
※miniSDのデータを選択した場合は、「本体へコピーし設定します よろしいですか?」が表示されます。また、データにコピーガードがかかっている場合は「本体へ移動し設定します よろしいですか?」が表示されます。設定する場合は  で「Yes」を選択し、 を押しください。

お知らせ

- QVGAサイズを越える画像データを待受画面にした場合は、プレビュー時の画面サイズに縮小された表示のままの画面で設定されることになります。お好みによって「画像編集」の切り取りQVGA(240×320)で切り取った画像を、壁紙としてご利用ください。
- アニメーションGIFは最初の1コマ目が、壁紙として設定されます。

画像データを編集する

各画像をフレームやスタンプで飾ることができます。
画像のサイズと使用できる機能の関係は下記のようになっています。

編集項目	元画像サイズ										
	~120×120	QQVGA縦	QQVGA横	QVGA縦	QVGA横	~320×320	VGA縦	VGA横	~640×640	~SXGA縦	~SXGA横
フレーム	×	○	×	○	×	×	×	×	×	×	×
スタンプ貼り付け	○	○	○	○	○	○	×	×	×	×	×
文字入力	○	○	○	○	○	○	×	×	×	×	×
フォトアレンジ	○	○	○	○	○	○	×	×	×	×	×
切り取り (120×160)	×	×	○	○	○	○ ^{*2}	○	○	○	×	×
切り取り (240×320)	×	×	×	×	○	○ ^{*3}	○	○	○	×	×
回転	○	○	○	○	○	○	○	○	○	○ ^{*1}	○ ^{*1}
拡大縮小(3倍)	○	○	○	○	○	○	×	×	×	×	×
拡大縮小(2倍)	○	○	○	○	○	○	○	○	×	×	×
拡大縮小(1/2倍)	×	○	○	○	○	○	○	○	○	○	○
拡大縮小(1/4倍)	×	○	○	○	○	○	○	○	○	○	○

○：可 ×：不可（グレー表示）

※1：回転後の表示はプレビュー表示と同じサイズで行う

※2：幅120以下かつ高さ160以下の画像は不可（グレー表示）

※3：幅240以下かつ高さ320以下の画像は不可（グレー表示）

操作の前に



- 画像データを編集して保存すると、保存形式はJPEGとなります。

① 「表示・再生する」(→196ページ)の
①～③の手順で編集したい画像データを表示

②  4  「画像編集」

「画像編集」画面が表示されます。

※「表示・再生する」(→196ページ)の手順②のフォルダ内表示画面からでも

 5  「画像編集」で同じ画面へ入ることができます。

③ 各種編集

フレームを貼り付ける場合

①  ^{*1} 「フレーム」

「フレーム」画面が表示されます。

※加工する画像のサイズがQQVGA縦またはQVGA縦以外の場合は「フレーム」はグレー表示になります。

② 「編集機能を使う」(→176ページ)

■ 「フレームを貼り付ける場合」に
したがって編集する

■ スタンプを貼り付ける場合

①  ^{*2} 「スタンプ貼付け」

「スタンプ貼付け」画面が表示されます。

※加工する画像の幅または高さが321以上の場合は「スタンプ貼付け」はグレー表示になります。







② 「編集機能を使う」(→176ページ)

■ 「スタンプを貼り付ける場合」に
したがって編集する





文字を貼り付ける場合

- ①  **「文字入力」**
「文字入力」画面が表示されます。
※加工する画像の幅または高さが321以上の場合は「文字入力」はグレー表示になります。
- ② **「編集機能を使う」** (→177ページ)
「文字を貼り付ける場合」 にしたがって編集する





フォトアレンジをする場合

- ①  **「フォトアレンジ」**
「フォトアレンジ」画面が表示されます。
※加工する画像の幅または高さが321以上の場合は「フォトアレンジ」はグレー表示になり選択できません。
- ②  で使用したいアレンジを
選択 ▶ 
選択したフォトアレンジで加工された画像が表示されます。
※フォトアレンジは「セピア」「モノクロ」「タイル4分割」「タイル9分割」「タイル16分割」から選択できます。
※  で次のアレンジを、 で前のアレンジを表示します。
- ③ 
フォトアレンジが確定されます。

切り取る場合



- ①  **「切り取り」**
「切り取り」画面が表示されます。
※編集する画像の幅が120以下かつ、高さが160以下の場合には「切り取り」はグレー表示になります。
- ②  で切り取りたいサイズを
選択 ▶ 
切り取りサイズ枠が画面上に表示されます。
※切り取りサイズは「QQVQA (120×160)」「QVGA (240×320)」から選択できます。
※編集する画像の幅が240以下かつ、高さが320以下の場合には「QVGA (240×320)」はグレー表示になります。
- ③  で切り取り位置を設定
▶ 
切り取り編集が確定されます。
※編集する画像の幅または高さが切り取り範囲よりも小さい場合は、画面中央に設定され、位置調整をすることはできません。

回転させる場合

- ①  **「回転」**
回転のプレビュー画面が表示されます。
- ②  または 
回転状態を選択 ▶ 
回転が確定されます。
※回転はすべて画像中央を支点に90°単位で回ります。

画像データを編集する

■ 拡大／縮小する場合

- ①  「**拡大／縮小**」
「拡大／縮小」画面が表示されます。
- ②  で**拡大／縮小で変更したいサイズを選択** ▶ 
拡大／縮小が確定されます。
※拡大／縮小サイズは「3倍」「2倍」「1/2倍」「1/4倍」から選択できます。
※拡大／縮小することによって画面に収まらない画像サイズになった場合は、はみ出した部分は画面に表示されません。ただし、640×640を超えるサイズの場合は、画面サイズに合わせた状態で表示されます。

- ④  **2回**
「ファイル名編集」画面が表示されます。

- ⑤ **ファイル名を編集** ▶ 
「保存しました」が表示されます。
※先頭に“スペース”、“\$”、“.” は使用できません。
※使用できない文字は入力できません。

ご注意





- 画像データを編集して保存する前に充電警告があった場合は、編集データは残りません。



表示方法を切り替える

カメラデータ、画像データ、デジカメデータフォルダ内の画像データを、縮小画像を並べて表示（サムネイル表示）や、一覧表示に切り替えることができます。

お買い上げ時は「サムネイル表示」に設定されています。

- ①  ▶ 
「データフォルダ」画面が表示されます。

- ②  で**表示したい画像のデータフォルダを選択** ▶ 
データフォルダ内のデータ一覧が表示されます。

- ③  **2回** ▶  「**表示切替**」
サムネイル表示または一覧表示に切り替わります。

お知らせ



- 表示切り替えの設定は、次回データフォルダを開いた時にも適用されています。

フォルダ内のファイルの表示順を変更する

フォルダ内のデータ一覧表示時の並び順を変更することができます。



お買い上げ時は「作成日時順(新→古)」に設定されています。

1   **2** 
「データフォルダ」画面が表示されます。

2  **で表示したいデータフォルダを選択** 
データフォルダ内のデータ一覧が表示されます。

3   **で「ソート」を選択**

「ソート」画面が表示されます。

4  **で表示順を選択** 
フォルダ内のファイル並び順が変更されます。

MEMO

- 並び順の詳細は、下記ようになります。
 - ・作成日時順(新→古)
作成日時の新しいデータから表示します。
 - ・作成日時順(古→新)
作成日時の古いデータから表示します。
 - ・更新日時順(新→古)
更新日時の新しいデータから表示します。
 - ・更新日時順(古→新)
更新日時の古いデータから表示します。
 - ・ファイルサイズ順(小→大)
ファイルサイズの小さいデータから表示します。
 - ・ファイルサイズ順(大→小)
ファイルサイズの大きいデータから表示します。
 - ・ファイル名順(昇順)
ファイル名の文字コードの小さいデータから表示します。



- ・ファイル名順(降順)
ファイル名の文字コードの大きいデータから表示します。
- ・ファイル種別順
ファイルの種別で表示されます。
(優先順位が決まらないデータについてはそのままの順序で表示されます。)

録音データはタイトル名ではなく、ファイル名で並び替えられます。

データを削除する

フォルダ内のデータを削除します。

①  ▶ 
「データフォルダ」画面が表示されます。



②  で削除したいデータを含む
フォルダを選択 ▶ 
フォルダ内容が表示されます。



③ 一件削除する場合

①  で削除したいデータを選択
▶  ▶  で「一件削除」
を選択 ▶ 

「削除しますか？」が表示されます。

※削除するデータが着信音などに設定
していた場合は、「設定データです
が削除しますか？」が表示されます。

 で「Yes」を選択して  を押す
と削除され、設定していた項目は初
期設定に戻ります。

②  で「Yes」を選択 ▶ 
「削除しました」が表示され、選択した
データが削除されます。

選択削除する場合



①  ▶  で「選択削除」を
選択 ▶ 
データ選択画面が表示されます。



② 、、 で削除したい
データを選択 ▶ 
選択したデータの「」が「」に変更
されます。

③ 手順②を繰り返し、削除する
データ全てを選択

※選択中、 ▶  で全件を選択、
 でチェックを全件解除すること
ができます。



④ 
「選択されたファイルを削除しま
すか？」が表示されます。



※削除するファイル内に、着信音など
に設定しているデータがある場合
は、「設定データを含め選択された
ファイルを削除しますか？」が表示
されます。  で「Yes」を選択して
 を押すと削除され、設定してい
た項目は初期設定に戻ります。

⑤  で「Yes」を選択 ▶ 
「削除しました」が表示され、選択した
データが削除されます。

全件削除する場合

①  ▶  で「全件削除」を
選択 ▶ 
暗証番号入力画面が表示されます。

② 暗証番号を入力 ▶ 
暗証番号が正しい場合、「全件削除し
ますか？」が表示されます。
※削除するデータ内に、着信音などに
設定しているデータがある場合は、
「設定データを含め全件削除しま
すか？」が表示されます。  で「Yes」
を選択して  を押すと、全件削
除され、設定していた項目は初期設
定に戻ります。

③  で「Yes」を選択 ▶ 
「削除しました」が表示され、フォルダ
内の全データが削除されます。

ドキュメントビューワー・PDFビューワーについて

ドキュメントビューワー・PDFビューワーについて	210
ドキュメントビューワー・PDFビューワーを起動させる／終了させる	210
PDFファイル表示中の機能	211
・ ページを移動する	211
・ 表示設定をする	211
・ 検索をする	212
・ しおり一覧を表示する	212
・ レイアウトを設定する	212
・ ファイル情報を表示する	213
・ ファイルを保存する	213
・ ショートカット機能	213
Word／Excelファイル表示中の機能	214
・ ページを移動する	214
・ 表示設定をする	214
・ ファイルを回転させる	214
・ 検索をする	214
・ ファイルを保存する	214
・ ショートカット機能	215
PowerPointファイル表示中の機能	216
・ スライドショーの実行	216
・ スライドを移動する	216
・ 表示設定をする	216
・ ファイルを回転させる	217
・ ファイルを保存する	217
・ ショートカット機能	217

ドキュメントビューワー・PDFビューワーについて

データフォルダやminiSDに保存している文書ファイルを表示することができます。また、Eメールに添付されたファイルや、Webページ内のファイルを表示することもできます。

表示できるファイルの種類は、Microsoft Word、Microsoft Excel、Microsoft Power Point、PDFファイルです。

※ドキュメントビューワー対応フォーマットは以下の通りです。

Microsoft Word 97/2000/2002/2003 ファイル(*.doc)

Microsoft Excel 97/2000/2002/2003 ファイル(*.xls)

Microsoft PowerPoint 97/2000/2002/2003 ファイル(*.ppt)

※PDFビューワー対応フォーマットは以下の通りです。



Version 1.5対応(一部未対応機能あり)

ドキュメントビューワー・PDFビューワーを起動させる/終了させる

- 1 データフォルダ、miniSD、メール添付データ、Webページ内からWord、Excel、PowerPoint、PDFデータのいずれかを選択 ▶ 

ドキュメントビューワーまたはPDFビューワーが起動しファイルが表示されます。

- 2 「Document Viewerを終了しますか？」または「PDF Viewerを終了しますか？」が表示されます。

- 3 で「Yes」を選択 ▶ ドキュメントビューワー・PDFビューワーが終了されます。

ご注意



- 文書によっては表示できない場合や、パソコンと表示が異なる場合があります。ドキュメントが正しく表示されない場合があっても、Microsoft Corporation、Adobe System Incorporated (アドビシステムズ社) のソフトウェアの問題ではありません。



お知らせ

- 1MB以上のファイルを表示しようとすると、「ファイルサイズが大きいため正常に表示できない可能性があります」が表示されます。

PDFファイル表示中の機能

ページを移動する

表示中のファイル内でページ移動をします。





- 1 **ファイルを表示中** ▶ 
- 2 **1.あ** **「ページ移動」**
「ページ移動」画面が表示されます。
- 3 **最初のページへ移動する場合**
 - 1 **1.あ** **「最初のページへ移動」**
最初のページへ移動します。**最後のページへ移動する場合**
 - 1 **2.か** **「最後のページへ移動」**
最後のページへ移動します。**次のページへ移動する場合**
 - 1 **3.さ** **「次のページへ移動」**
現在表示しているページの次のページへ移動します。**前のページへ移動する場合**
 - 1 **4.た** **「前のページへ移動」**
現在表示しているページの前のページへ移動します。**指定したページへ移動する場合**
 - 1 **5.な** **「指定のページへ移動」**
「指定のページへ移動」画面が表示され、ページ指定テキストエリアが選択されています。
 - 2 **MENU**
「ページ指定」画面が表示されます。
 - 3 **ページを入力** ▶ **MENU**
「指定のページへ移動」画面に戻ります。
 - 4 
指定したページが表示されます。

表示設定をする

表示倍率を変更し拡大／縮小をします。







- 1 **ファイルを表示中** ▶ 
- 2 **2.か** **「表示設定」**
「表示設定」画面が表示されます。
- 3 **拡大する場合**
 - 1 **1.あ** **「ズームイン」**
現在の表示倍率を拡大します。**縮小する場合**
 - 1 **2.か** **「ズームアウト」**
現在の表示倍率を縮小します。**ウィンドウの幅に合わせる場合**
 - 1 **3.さ** **「幅に合わせる」**
ウィンドウの幅に合わせて表示倍率を設定します。**ウィンドウの高さに合わせる場合**
 - 1 **4.た** **「高さに合わせる」**
ウィンドウの高さに合わせて表示倍率を設定します。**ウィンドウ全体に表示する場合**
 - 1 **5.な** **「全体表示」**
全体が表示されるように表示倍率を設定します。

指定した倍率で表示する場合

- ①  **「倍率を直接指定」**
「倍率を直接指定」画面が表示され、表示倍率テキストエリアが選択されています。
- ②  **「表示倍率」**
「表示倍率」画面を表示します。
- ③ **倍率を入力**  **「倍率を直接指定」**
「倍率を直接指定」画面に戻ります。
- ④  **指定した倍率で表示されます。**





検索をする

文章から文字列を検索するための条件を指定し検索をおこない、文字列が見つかった場合には、そのページへ移動します。

- ①  **ファイルを表示中**
- ②  **「検索」**
「検索」画面が表示され、検索文字列テキストエリアが選択されています。
- ③  **「検索文字列」**
「検索文字列」画面が表示されます。
- ④ **検索したい文字を入力**  **「検索」**
「検索」画面に戻ります。
- ⑤  **で検索条件を選択**
 **でチェックを入れる**
- ⑥  **検索結果が表示されます。**







しおり一覧を表示する

ファイルに設定されているしおり一覧を表示し、選択したページへ移動することができます。

- ① **ファイルを表示中** 
- ②  **「しおり一覧」**
しおり一覧が表示されます。
- ③  **で表示したい項目を選択** 
選択したページへ移動します。

レイアウトを設定する

ページレイアウトの設定をします。

- ①  **ファイルを表示中**
- ②  **「レイアウト設定」**
「レイアウト設定」画面が表示されます。
- ③ **1ページ分だけ表示する場合**
 - ①  **「単一ページ」**
1ページ分だけ表示されます。
- 複数のページを連続で表示する場合**
 - ①  **「連続ページ」**
連続ページで表示します。
- 見開きで表示する場合**
 - ①  **「見開きページ」**
2ページ分を見開きで表示します。
- 回転した状態で表示する場合**
 - ①  **「回転」**
右に90度回転して表示します。

ファイル情報を表示する

表示中のファイルの情報を表示します。

1 **ファイルを表示中** ▶ 



2  **「ファイル情報」**
ファイル情報一覧が表示されます。

ファイルを保存する

表示中のファイルを保存します。
保存できるファイルは、Web上で表示しているファイルのみです。



1 **ファイルを表示中** ▶ 

2  **「ファイル保存」**
「保存先選択」画面が表示されます。



3  で「データフォルダ」または
「miniSD」を選択 ▶ 
「読み込み」表示後「ダウンロードを完了しました」が表示されます。
※miniSDが装着されていない場合は、
「miniSD」はグレー表示になります。

ショートカット機能

ファイル表示中は各キーにショートカット機能があります。詳細は以下の通りです。

対応キー	機能
	ズームアウト
	倍率を100%に設定
	ズームイン
	全体表示
	回転
	しおり一覧
	前のページへ移動
	検索
	次のページへ移動
	指定のページへ移動
	最初のページへ移動
	最後のページへ移動

お知らせ

-  ▶  でショートカット一覧を表示することができます。
- 検索できる文字列は全角、半角を区別せずに32文字までです。
- パスワード付きのPDFファイルを開く場合は「このPDFには、パスワードが設定されています。パスワードを入力して下さい。」が表示されます。

Word/Excelファイル表示中の機能

ページを移動する

表示中のファイル内でページ移動をします。

- 1 ファイルを表示中 ▶ 
- 2 「PDFファイル表示中の機能」の「ページを移動する」(→211ページ)の②以降の手順にしたがって移動



表示設定をする

表示倍率を変更し拡大/縮小をします。

- 1 ファイルを表示中 ▶ 
- 2 「PDFファイル表示中の機能」の「表示設定をする」(→211ページ)の②以降の手順にしたがって設定
※表示設定の詳細は、「ズームイン」「ズームアウト」「倍率を直接指定」です。



ファイルを回転させる

ファイルを回転して表示します。

- 1 ファイルを表示中 ▶ 
- 2  「回転」
右に90度回転して表示します。
※再度回転させると元の表示に戻ります。

検索をする

文章から文字列を検索するための条件を指定し検索をおこない、文字列が見つかった場合には、そのページへ移動します。

- 1 ファイルを表示中 ▶ 
- 2  「検索」
「検索」画面が表示され、検索文字列テキストエリアが選択されています。
- 3 「PDFファイル表示中の機能」の「検索をする」(→212ページ)の③～⑥の手順にしたがって検索













ファイルを保存する

表示中のファイルを保存します。
保存できるファイルは、Web上で表示しているファイルのみです。



- 1 Web上でファイルを表示 ▶ 
- 2  「ファイル保存」
「保存先選択」画面が表示されます。
- 3  で「データフォルダ」または「miniSD」を選択 ▶ 
「読み込み中」表示後「保存に成功しました」が表示されます。
※miniSDが装着されていない場合は、「miniSD」はグレー表示になります。

ショートカット機能

ファイル表示中は各キーにショートカット機能があります。詳細は以下の通りです。

対応キー	機 能
1 	ズームアウト
2 	倍率を100%に設定
3 	ズームイン
4 	—
5 	回転
6 	—
7 	前のページへ移動
8 	検索
9 	次のページへ移動
0 	指定のページへ移動
X 	最初のページへ移動
# 	最後のページへ移動

お知らせ

-   でショートカット一覧を表示することができます。
- 検索できる文字列は全角、半角を区別せずに32文字までです。

PowerPointファイル表示中の機能

スライドショーの実行

表示中のファイルのスライドショーを実行します。



① **ファイルを表示中** ▶ 

② **1 [スライドショー実行]**

スライドショーが実行されます。

MEMO

●スライドショー中は、下記の操作ができます。

-  : 次のページへ移動
-  : 前のページを表示
-  : 通常表示に戻る

スライドを移動する

表示中のファイル内でスライドを移動します。

① **ファイルを表示中** ▶ 

② **2 [スライド移動]**

「スライド移動」画面が表示されます。

③ **最初のスライドへ移動する場合**

① **1 [最初のスライドへ移動]**

最初のスライドへ移動します。

最後のスライドへ移動する場合

① **2 [最後のスライドへ移動]**

最後のスライドへ移動します。

次のスライドへ移動する場合

① **3 [次のスライドへ移動]**

現在表示しているスライドの次のスライドへ移動します。

前のスライドへ移動する場合

① **4 [前のスライドへ移動]**

現在表示しているスライドの前のスライドへ移動します。

指定したスライドへ移動する場合

① **5 [指定のスライドへ移動]**

「指定のスライドへ移動」画面が表示され、ページ指定テキストエリアが選択されています。

② **MENU**

「スライド指定」画面が表示されます。

③ **ページを入力** **MENU**

「指定のスライドへ移動」画面に戻りません。

④ 

指定したスライドが表示されます。

表示設定をする

表示倍率を変更し拡大／縮小をします。

① **ファイルを表示中** ▶ 

② **3 [表示設定]**

「表示設定」画面が表示されます。

③ **「PDFファイル表示中の機能」の「表示設定をする」(→211ページ)の**

以降の手順にしたがって設定

※表示設定の詳細は、「ズームイン」「ズームアウト」「倍率を直接指定」です。

ファイルを回転させる

ファイルを回転して表示します。

1 ファイルを表示中 ▶ 

2  「回転」

右に90度回転して表示します。

※再度回転させると元の表示に戻ります。

ファイルを保存する



表示中のファイルを保存します。

保存できるファイルは、Web上で表示しているファイルのみです。

1 Web上でファイルを表示 ▶ 

2  「ファイル保存」

「保存先選択」画面が表示されます。













3  で「データフォルダ」または「miniSD」を選択 ▶ 

「読み込み」表示後「保存に成功しました」が表示されます。



※miniSDが装着されていない場合は、「miniSD」はグレー表示になります。

ショートカット機能

ファイル表示中は各キーにショートカット機能があります。詳細は以下の通りです。

対応キー	機能
	ズームアウト
	倍率を100%に設定
	ズームイン
	—
	回転
	—
	前のスライドへ移動
	—
	次のスライドへ移動
	指定のスライドへ移動
	最初のスライドへ移動
	最後のスライドへ移動

お知らせ

-  ▶  でショートカット一覧を表示することができます。





音・バイブの設定



電話・メールの着信メロディを設定する	220
効果音を設定する	222
保留音を設定する	223

電話・メールの着信メロディを設定する

電話着信、Eメール、ライトメール着信時のメロディ、音量、バイブ、鳴動時間を設定します。
お買い上げ時は下記のように設定されています。

	着信メロディ	音量	バイブ	鳴動時間
電話着信	新世界より 第4楽章	音量3	バイブOFF	—
Eメール着信	大序曲「1812年」	音量3	バイブOFF	10秒
ライトメール着信	リゴレット 女心の歌	音量3	バイブOFF	10秒

- ①    
- 「着信設定」画面が表示されます。
※着信の種類は「電話着信」「Eメール着信」「ライトメール着信」です。

- ②  で設定したい着信の種類を選択
▶ 
- 選択した種類の着信設定画面が表示されます。

③ 各種設定を選択

着信メロディを設定する場合

- ①  「着信メロディ」
「着信メロディ」画面が表示されます。

- ② 「固定サウンド」から選択する場合

- ①  「固定サウンド」
「固定サウンド」画面が表示されます。

MEMO

- 固定サウンドの種類は下記の通りです。
「パターン1～パターン3」
「カルメン 3幕への間奏曲」
「大序曲「1812年」」
「新世界より 第4楽章」
「ファウスト 宝石の歌」
「リゴレット 女心の歌」
「ブランデンブルグ協奏曲」
「未完成交響曲」
「愛の夢 第3番」
「ジュピター」
「威風堂々」
「ベル」
「目覚まし」
「呼び鈴」
「猫」
「ボイス 1～5」

- ②  で設定したい着信メロディを選択 ▶ 

「設定しました」の表示後、着信メロディが設定され着信設定画面に戻ります。

「データフォルダ」から選択する場合

- ①  「データフォルダ」
「データフォルダ」画面が表示されます。
※データフォルダ内に該当データが無い場合はグレー表示になります。







- ②  でフォルダを選択
▶ 

フォルダ内のメロディデータが表示されます。
※データの無いフォルダは表示されません。







- ③  で設定したい着信メロディを選択 ▶ 

「設定しました」が表示されます。



「miniSD」から選択する場合

- ①  「miniSD」
「miniSD」画面が表示されます。
※miniSDが挿入されていない場合は
グレー表示になります。
- ②  でフォルダを選択 ▶ 
フォルダ内のメロディデータが表示
されます。
- ③  で設定したい着信メロディ
を選択 ▶ 
「本体へコピーし設定します よろしい
ですか？」が表示されます。
※選択したデータにコピーガードがか
かっている場合は、「本体へ移動し
設定します よろしいですか？」が表
示され、「Yes」を選択すると本体へ
移動されます。
- ④  で「Yes」を選択 ▶ 
「コピー中」を表示、選択した音楽デ
ータが本体へコピーされ、着信メロ
ディが設定されます。



音量を設定する場合

- ①  「音量」
「音量」画面が表示されます。
- ②  で音量を選択 ▶ 
「設定しました」が表示されます。
※音量選択中に  を押すと
メロディが再生されます。
マナーモード設定中は「マナーモ
ード中再生しますか？」が、オートサイ
レント設定中は「オートサイレン
ト中 再生しますか？」が表示され
ます。再生する場合は  で「Yes」
を選択し  を押してください。
※音量は「Vol.1～Vol.5」「OFF」
「STEP▲(Vol.1からだんだん音量
が上がる)」「STEP▼(Vol.5からだ
んだん音量が下がる)」から選択でき
ます。





バイブを設定する場合

- ①  「バイブ」
「バイブ」画面が表示されます。
- ②  で振動パターンを選択
▶ 
「設定しました」が表示されます。
※Eメール着信、ライトメール着信で
のバイブ設定時では「バイブ後サウ
ンド鳴動」はグレー表示になります。
※バイブは「パターン1～パターン5」
「バイブ後サウンド鳴動」「OFF」から
選択できます。

鳴動時間を設定する場合

- ①  「鳴動時間」
「鳴動時間」画面が表示されます。
※この項目はEメール着信、ライトメ
ール着信のみの設定です。電話着信
の場合は表示されません。
- ② 鳴動時間を入力 ▶ 
「設定しました」が表示されます。
※入力できるのは1～60秒まで、1秒単
位で入力できます。



お知らせ

- 着信メロディを設定する場合で、設定するメロ
ディを選択中に  を押すとメロディが再生
されます。マナーモード設定中は「マナーモ
ード中 再生しますか？」が、オートサイレント設
定中は「オートサイレント中 再生しますか？」
が表示されます。再生する場合は  で「Yes」
を選択し  を押してください。再生中は  で
次の曲を、 で前の曲へスキップすることが
できます。
- 着信音に設定している音楽データが壊れてい
たり削除された場合、お買い上げ時の曲に変更さ
れます。

効果音を設定する

キーを押した時に出る音(キー確認音)、設定や登録完了時の音やエラー時の音(成功/エラー音)、圏外や充電を知らせる音(圏外/充電警告音)、ライトメールの送信完了を知らせる音(送達確認音)を設定します。

お買い上げ時はキー確認音「ON/パターン」、成功/エラー音「ON」、圏外/充電警告音「ON」、送達確認音「ON」に設定されています。



①  ▶  ▶  ▶ 
「効果音選択」画面が表示されます。

② 各種設定を選択

キー確認音を設定する場合

①  「キー確認音」

「キー確認音」画面が表示されます。

※ マナーモード設定中は「キー確認音」画面に入る前に「マナーモード中再生しますか？」がオートサイレント設定中は「オートサイレント中再生しますか？」が表示されます。再生する場合は  で「Yes」を選択し  を押してください。「キー確認音」画面でカーソル移動時に音が鳴りません。「No」を選択している場合は、カーソル移動によるキー確認音は鳴りません。

②  で音のパターンを選択

▶ 

「設定しました」が表示されます。

※  でカーソルを動かす度に、キー確認音パターンが試聴できますが、イヤホンマイク装着時には聞こえません。

※ 音のパターンは「パターン1～パターン4」「OFF」から選択できます。

成功/エラー音を設定する場合

①  「成功/エラー音」

「成功/エラー音」画面が表示されます。

②  で「ON/OFF」を選択

▶ 

「設定しました」が表示されます。

圏外/充電警告音を設定する場合

①  「圏外/充電警告音」

「圏外/充電警告音」画面が表示されます。

②  で「ON/OFF」を選択

▶ 

「設定しました」が表示されます。

「送達確認音」を設定する場合

①  「送達確認音」

「送達確認音」画面が表示されます。

②  で「ON/OFF」を選択

▶ 

「設定しました」が表示されます。

お知らせ

- マナーモード設定中はマナー登録の設定が優先されます。
- イヤホンマイク装着時は、キー確認音をONに設定していてもイヤホンマイクからは聞こえません。

保留音を設定する

通話を保留にした時に通話相手に流す保留音を設定することができます。

お買い上げ時は「ファウスト 宝石の歌」が設定されています。



「保留音選択」画面が表示されます。

2 「電話・メールの着信メロディを設定する」(→220ページ)の手順④

■ 着信メロディを設定する場合 を参照して設定

お知らせ

- 保留音に設定している音楽データが壊れたり削除された場合、お買い上げ時の曲に変更されます。

ディスプレイと表示

画面の設定をする	226
・ 壁紙を設定する	226
・ 画面の配色を設定する	227
・ カレンダーを表示する	227
・ メインディスプレイの設定をする	228
・ サブディスプレイの設定をする	229
・ 省電力設定をする	230
・ 省電力設定の各機能の設定を変更する	230
画面表示を英語にする	232

画面の設定をする

壁紙を設定する





ディスプレイの待受画面に固定画像、データフォルダ、miniSD内のデータからお好みの画像(壁紙)を表示することができます。

お買い上げ時は「Velvet」に設定されています。







- 1    
「壁紙設定」画面が表示されます。

2 参照先を選択









固定画像から選択する場合

- 1  「固定画像」
「固定画像」画面が表示されます。
- 2  で設定したい画像を選択

「設定しました」が表示されます。
※画像選択中に  を押すと、リスト表示とサムネイル表示の切り替えができます。
※選択中に  を押すと、画像が原寸表示されます。

データフォルダから選択する場合

- 1  「データフォルダ」
「データフォルダ」画面が表示されます。
※データフォルダ内に該当データが無い場合はグレー表示になります。
- 2  でフォルダを選択 ▶ 
フォルダ内の画像データが表示されます。
- 3  で設定したい画像を選択
▶ 
「設定しました」が表示されます。
※画像選択中に  を押すと、リスト表示とサムネイル表示の切り替えができます。
※選択中に  を押すと、画像が原寸表示されます。

miniSDから選択する場合

- 1  「miniSD」
「miniSD」画面が表示されます。
※miniSDが挿入されていない場合はグレー表示になります。
- 2  でフォルダを選択 ▶ 
フォルダ内の画像データが表示されず。
- 3  で設定したい画像を選択
▶ 
「本体へコピーし設定します よろしいですか？」が表示されます。
※画像選択中に  を押すと、リスト表示とサムネイル表示の切り替えができます。
※選択中に  を押すと、画像が原寸表示されます。
※選択した画像にコピーガードがかかっている場合は、「本体へ移動し設定します よろしいですか？」が表示され、「Yes」を選択すると本体へ移動されます。
- 4  で「Yes」を選択 ▶ 
「コピー中」を表示、選択した画像が本体へコピーされ、壁紙が設定されます。

壁紙を設定しない場合

- 1  「壁紙なし」
「設定しました」が表示されます。

お知らせ

- 「壁紙なし」に設定した場合は、白背景の画面になります。
- 壁紙に設定している画像データが壊れていたり削除された場合は、お買い上げ時の画像に変更されます。

画面の配色を設定する

画面の配色パターンを選択する。

お買い上げ時は「Solid Black」に設定されています。

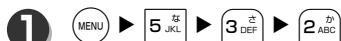

「画面配色」画面が表示されます。



「設定しました」が表示されます。

※カーソルを合わせると、画面が各選択メニューの配色に変更されます。

※画面配色は「Solid Black」「High Contrast」「Chronos Silver」「Forest Green」から選択できます。

カレンダーを表示する

待受画面中にカレンダーを表示することができます。

お買い上げ時は「OFF」に設定されています。



「カレンダー設定」画面が表示されます。



「設定しました」が表示されます。

※カレンダー選択中に を押すと、リスト表示に変更されます。

※カレンダーは「1ヶ月」「2ヶ月A」「2ヶ月B」「2ヶ月C」「3ヶ月A」「3ヶ月B」「4ヶ月A」「4ヶ月B」「OFF」から選択できます。

お知らせ

- 待受画面から を押しでもカレンダーを表示することができます。
- 「画面表示を英語にする」(→232ページ)で「英語-English」に選択していた場合は、自動的にカレンダーも英語表示に変更されます。

画面の設定をする



メインディスプレイの設定をする

メインディスプレイのバックライトの設定をします。
お買い上げ時は明るさ「レベル3」、点灯時間「10秒」、
消灯時間「60秒後」、通話中点灯「OFF」、キーライト
「ON」に設定されています。



- 1    
「メインディスプレイ」画面が表示されます。

2 各種項目を設定



明るさを設定する場合

- 1  「明るさ」
「明るさ」画面が表示されます。
- 2  で明るさを選択 ▶ 
「設定しました」が表示されます。
※明るさは、
「レベル4：100%」、「レベル3：70%」、
「レベル2：40%」、「レベル1：10%」
から選択できます。



点灯時間を設定する場合

- 1  「点灯時間」
「点灯時間」画面が表示されます。
- 2 点灯時間を入力 ▶ 
「設定しました」が表示されます。
※点灯時間は5～59秒まで入力できま
す。



消灯時間を設定する場合

- 1  「消灯時間」
「消灯時間」画面が表示されます。
- 2  で消灯時間を選択 ▶ 
「設定しました」が表示されます。
※消灯時間は「60秒後」「90秒後」「120秒
後」から選択できます。

通話中点灯を設定する場合

- 1  「通話中点灯」
「通話中点灯」画面が表示されます。
- 2  で「ON/OFF」を選択
▶ 
「設定しました」が表示されます。

キーライト点灯を設定する場合

- 1  「キーライト点灯」
「キーライト点灯」画面が表示されます。
- 2  で「ON/OFF」を選択
▶ 
「設定しました」が表示されます。

サブディスプレイの設定をする



サブディスプレイの点灯設定をします。

お買い上げ時はライト点灯時間「10秒」、表示「OFF」、イルミネーション(電話着信「パターン1/空」、メール着信「パターン2/草原」、スケジュール「パターン3/雪」、目覚まし「パターン3/ヒマワリ」、通話中「OFF」、リマインダー「パターン1/虹」に設定されています。



- ①  ▶  ▶  ▶ 
「サブディスプレイ」画面が表示されます。

② 各種項目を設定



ライト点灯時間を設定する場合

- ①  「ライト点灯時間」
「ライト点灯時間」画面が表示されます。
- ②  でライト点灯時間を選択
▶ 
「設定しました」が表示されます。
※ライト点灯時間は「10秒」「20秒」「30秒」「OFF」から選択できます。

表示を設定する場合

- ①  「表示」
「表示」画面が表示されます。
- ②  で「ON/OFF」を選択
▶ 
「設定しました」が表示されます。

イルミネーションを設定する場合

- ①  「イルミネーション」
「イルミネーション」画面が表示されま
す。
- ②  で設定したい項目を選択
▶ 
パターン選択画面へ移動します。
※設定できる項目は「電話着信」「メール
着信」「スケジュール」「目覚まし」「通
話中」です。

③ 「パターン1~3」を選択する場合

- ①  でパターンを選択

▶ 
色選択画面が表示されます。

MEMO

- イルミネーションの種類は下記の通りです。
「OFF」「バラ」「空」「ヒマワリ」「草原」「スマイル」「雪」「アクア」「虹」

- ②  で色を選択 ▶ 

「設定しました」が表示されます。

「OFF」を選択する場合

- ①  「OFF」
「設定しました」の表示後、イルミネーションが設定され「イルミネーション」画面へ戻ります。

リマインダーを設定する場合

※リマインダー機能とは、スケジュールの通知などがあった場合、サブディスプレイのバックライトを点滅させてお知らせする機能です。

- ①  「リマインダー」
「リマインダー」画面が表示されます。

② 「パターン1~3」を選択する場合

- ①  でパターンを選択

▶ 
色選択画面が表示されます。

画面の設定をする

② で色を選択 ▶

「設定しました」の表示後、リマインダーが設定され「サブディスプレイ」画面へ戻ります。

MEMO

- リマインダーの種類は下記の通りです。
「OFF」「バラ」「空」
「ヒマワリ」「草原」「スマイル」
「雪」「アクア」「虹」

「OFF」を選択する場合



① 4 「OFF」

「設定しました」の表示後、リマインダーが設定され「サブディスプレイ」画面へ戻ります。

省電力設定をする

電池の消費を抑えるように設定をします。
お買い上げ時は「OFF」に設定されています。

①  ▶  ▶  ▶ 
「省電力設定」画面が表示されます。

②  で「ON/OFF」を選択 ▶ 
「設定しました」の表示後、省電力設定が設定されます。

お知らせ

- 省電力設定を解除したい場合は、再度 ② の操作をおこなってください。

省電力設定の各機能の設定を変更する

省電力設定ができる機能の設定は下記の通りになっていますが、設定を変更することができます。

日時表示設定	: OFF
明るさ	: レベル1
点灯時間	: 5秒
消灯時間	: 60秒後
通話中点灯	: OFF
キーライト点灯	: OFF
サブ/ライト点灯時間	: OFF
サブ/表示	: OFF
リマインダー	: OFF



①  ▶  ▶  ▶ 
「省電力設定」画面が表示されます。

②  で「ON」を選択 ▶ 
省電力設定編集画面に入ります。

③ 各機能を変更



日時表示設定を変更する場合

①  「日時表示設定」
「日時表示設定」画面が表示されます。



②  で「ON/OFF」を選択
▶ 
日時表示設定が設定され、省電力設定編集画面に戻ります。

明るさを変更する場合



①  「明るさ」
「明るさ」画面が表示されます。

②  で明るさを選択 ▶ 
明るさが設定され、省電力設定編集画面に戻ります。



点灯時間を変更する場合

- ①  「点灯時間」
「点灯時間」画面が表示されます。
- ② 点灯時間を入力▶ 
点灯時間が設定され、省電力設定編集画面に戻ります。



消灯時間を変更する場合

- ①  「消灯時間」
「消灯時間」画面が表示されます。
- ②  で消灯時間を選択▶ 
消灯時間が設定され、省電力設定編集画面に戻ります。
※消灯時間は「60秒後」「90秒後」「120秒後」から選択できます。



通話中点灯を変更する場合

- ①  「通話中点灯」
「通話中点灯」画面が表示されます。
- ②  で「ON/OFF」を選択
▶ 
通話中点灯が設定され、省電力設定編集画面に戻ります。



キーライト点灯を変更する場合

- ①  「キーライト点灯」
「キーライト点灯」画面が表示されます。
- ②  で「ON/OFF」を選択
▶ 
キーライト点灯が設定され、省電力設定編集画面に戻ります。



サブ/ライト点灯時間を変更する場合

- ①  「サブ/ライト点灯時間」
「サブ/ライト点灯時間」画面が表示されます。
- ②  でサブ/ライト点灯時間を
選択▶ 
サブ/ライト点灯時間が設定され、
省電力設定編集画面に入ります。
※サブ/ライト点灯時間は「10秒」「20秒」
「30秒」「OFF」から選択できます。

サブ/表示を変更する場合

- ①  「サブ/表示」
「サブ/表示」画面が表示されます。
- ②  で「ON/OFF」を選択
▶ 
サブ/表示が設定され、省電力設定編集画面に戻ります。

リマインダーを変更する場合

- ①  「リマインダー」
「リマインダー」画面が表示されます。
- ②  でパターンを選択▶ 
リマインダーが設定され、省電力設定
編集画面に戻ります。
※パターンは「パターン1」「パターン2」
「パターン3」「OFF」から選択できま
す。

- ④ 
「登録しました」が表示されます。

画面表示を英語にする

画面表示を英語に切り替えることができます。
お買い上げ時は「日本語-Japanese」に設定されています。



「言語選択」画面が表示されます。



「Set」が表示されます。

お知らせ

- 手順②で  「日本語-Japanese」を押すと日本語表示に戻ります。

目覚まし/スケジュール/カレンダー

目覚まし機能を使う234

- ・目覚ましを登録する234
- ・目覚まし設定をON/OFFに切り替える236
- ・設定時刻になると...236
- ・アラームを止めるには236

カレンダーについて237

- ・カレンダーを表示する237

スケジュール機能を使う237





- ・スケジュールを登録する237
- ・スケジュール音を設定する239
- ・休日の設定をする240
- ・スケジュールを編集する240
- ・スケジュールをコピーする241
- ・スケジュール登録数を確認する241
- ・スケジュールを確認する241
- ・設定時刻になると...242
- ・スケジュールを削除する(一件/当日全件)242
- ・スケジュールを削除する(前日まで)243
- ・スケジュールを削除する(全件)243

目覚まし機能を使う

5分おきに5回目覚まし音が鳴るスヌーズ付きの目覚まし機能です。目覚ましは3件登録することができます。



お買い上げ時は、時刻「00:00」、曜日設定「一度きり」、目覚まし音「目覚まし」、音量「音量3」、パイプ「パターン3」、鳴動時間「30秒」、スヌーズ「OFF」に設定されています。

目覚ましを登録する



-   
「目覚まし」画面が表示されます。
-  で「目覚まし1～目覚まし3」を選択 
目覚まし設定登録画面が表示されます。

3 登録したい項目を入力





時刻を設定する場合

-  「時刻」
「時刻」画面が表示されます。
- 時刻を入力 
「時刻」が設定され、目覚まし登録画面へ戻ります。





曜日設定を設定する場合

-  「曜日設定」
「曜日設定」画面が表示されます。
- 「一度きり」を選択した場合
 -  「一度きり」
「曜日設定」が設定され、目覚まし登録画面へ戻ります。

「曜日設定」を選択した場合

-  「曜日指定」
「曜日指定」画面が表示されます。
-  で曜日を選択 
選択したデータの「」が「」に変更されます。
- 手順②を繰り返して、設定したい曜日全てを選択
- 
「曜日設定」が設定され、目覚まし登録画面へ戻ります。

目覚まし音を設定する場合

-  「目覚まし音」
「目覚まし音」画面が表示されます。
- 「固定サウンド」から選択する場合
 -  「固定サウンド」
「固定サウンド」画面が表示されず。
 -  で設定したい目覚まし音を選択 
「目覚まし音」が設定され、目覚まし登録画面へ戻ります。
※固定サウンドの種類については「電話・メールの着信メロディを設定する」(→220ページ)「固定サウンド」から選択する場合①の MEMO を参照してください。

「データフォルダ」から選択する場合

①  「データフォルダ」

「データフォルダ」画面が表示されます。

※データフォルダ内に該当データが無い場合はグレー表示になります。

②   を繰り返して
設定したい目覚まし音を選択  

「目覚まし音」が設定され、目覚まし登録画面へ戻ります。

※データフォルダ内のサウンドデータから設定するには「電話・メールの着信メロディを設定する」(→220ページ)を参照してください。

「miniSD」から選択する場合

①  「miniSD」

「miniSD」画面が表示されます。

※miniSDが挿入されていない場合はグレー表示になります。

②   を繰り返して
設定したいメロディを選択  

「目覚まし音」が設定され、目覚まし登録画面へ戻ります。

※miniSD内のサウンドデータを設定する方法の詳細は「電話・メールの着信メロディを設定する」(→220ページ)を参照してください。

音量を設定する場合

①  「音量」

「音量」画面が表示されます。

②  で音量を選択 

「音量」が設定され、目覚まし登録画面へ戻ります。



※音量選択中、 を押すと選択中の音量で試聴することができます。

※音量は「Vol.1～Vol.5」「OFF」「STEP▲(Vol.1からだんだん音量が上がる)」「STEP▼(Vol.5からだんだん音量が下がる)」から選択できます。

「パイプ」を設定する場合

①  「パイプ」

「パイプ」画面が表示されます。

②  で振動パターンを選択  

「パイプ」が設定され、目覚まし登録画面へ戻ります。

※パイプは「パターン1～パターン5」「パイプ後サウンド鳴動」「OFF」から選択できます。

「鳴動時間を設定する場合」

①  「鳴動時間」

「鳴動時間」画面が表示されます。



② 鳴動時間を入力  

「鳴動時間」が設定され、目覚まし登録画面へ戻ります。

※1～60秒の間で、1秒単位で設定できます。

目覚まし機能を使う

スヌーズを設定する場合







- ①  「スヌーズ」
「スヌーズ」画面が表示されます。
- ②  で「ON/OFF」を選択
▶ 
「スヌーズ」が設定され、目覚まし登録画面へ戻ります。

4



「登録しました」が表示されます。

目覚まし設定をON/OFFに切り替える

- ①  ▶  ▶ 
「目覚まし」画面が表示されます。
- ②  で「ON」にしたい目覚まし設定を選択 ▶ 
目覚まし設定が「ON」になり、待受画面には「」が表示されます。
※再度  を押すと目覚まし設定の「ON/OFF」が切り替わります。



設定時刻になると…

- ① 目覚ましアラームが鳴る
設定により着信音が鳴りパイプが振動し、バックライトが点灯してアニメーションと「時間です！」が表示されます。





アラームを止めるには

- ① いずれかのキーを押す
アラームが停止し、「 で解除」が表示されます。

スヌーズ機能が「OFF」の場合

- ① 下記のいずれかの操作をおこなう
 - ①  または 
 - ② フリップ開→閉
 - ③ 30秒経過待受画面へ戻ります。

スヌーズ機能が「ON」でスヌーズ機能を解除する場合

- ①  または 
「スヌーズを解除しますか？」が表示されます。
- ②  で「Yes」を選択 ▶ 
スヌーズ機能が解除され待受画面へ戻ります。

お知らせ

- 目覚まし設定で「スヌーズ機能」を設定している場合は、アラームを止めても5分後に再び鳴り出します。(5回まで)
- 通話中に設定時刻になった場合は、通話終了後に目覚まし動作に入ります。
- スケジュール機能も設定している場合は、目覚まし動作終了後に、スケジュールの動作に入ります。

カレンダーについて

カレンダーを表示させてスケジュールの登録、確認ができます。







カレンダーは2000年1月から、2099年12月まで表示されます。

カレンダーを表示する

- 1  
カレンダーが表示されます。
※本日の日付が選択されています。







MEMO





- 待受画面で  を押してもカレンダーを表示することができます。
- カレンダー表示中下記のキー操作になります。
 -  : 次の日にカーソル移動します。
 -  : 前日にカーソル移動します。
 -  : 次週にカーソル移動します。
 -  : 前週にカーソル移動します。
 -  : 前の月のカレンダーを表示します。
 -  : 次の月のカレンダーを表示します。
- 表示されている色の種類は下記ようになります。
 - オレンジ文字 : 日曜日
 - 赤文字 : 休日設定した日、祝日
 - 青文字 : 土曜日
 - 白文字 : 月～金曜日
 - 下部線 : 本日
- : スケジュールが登録されている日
※スケジュールが登録されている日の右側に表示される □ は最大3つまでです。

スケジュール機能を使う

日時を指定してアラームで知らせたり、休日を任意で設定することができるスケジュール機能です。スケジュールは最大1000件まで登録できます。(1日の登録件数の制限はありません。)

スケジュールを登録する



日付ごとにスケジュールを登録します。
お買い上げ時は、 「0:00」、 「(空白)」、 「(空白)」、 「通知しない」、日付はカーソルがさしていた場所に設定されています。



- 1  
カレンダーが表示されます。
※本日の日付が選択されています。
- 2  で設定したい日を選択 
選択した日付のスケジュールが表示されます。



- 3 
「スケジュール」画面が表示されます。

4 登録したい項目を入力する

日時を設定する場合

- 1  で  を選択 
「日時」画面が表示されます。
※【日付】にはカレンダーで選択した日付が入力されています。
※日付は2000年1月1日～2099年12月31日まで入力可能です。

- 2 開始時間を入力 
「終了時間」入力画面が表示されます。
※  を押すと「終日」として登録することができます。(この場合入力した「開始時刻」は無効)

- 3 終了時間を入力 
「」が設定され、「スケジュール」画面へ戻ります。

スケジュール機能を使う

場所を設定する場合

- ①  で「」を選択▶ 

「場所」画面が表示されます。

- ② 場所を入力▶ 

「」が設定され、「スケジュール」画面へ戻ります。

※全角で27文字、半角で54文字まで入力することができます。

内容を設定する場合

- ①  で「」を選択▶ 

「内容」画面が表示されます。

- ② 内容を入力▶ 

「」が設定され、「スケジュール」画面へ戻ります。

※全角で45文字、半角で90文字まで入力することができます。

通知設定を設定する場合

- ①  で「」を選択▶ 

「通知設定」画面が表示されます。

- ② 「通知する」または「通知しない」に設定する場合

- ①  「通知する」または

-  「通知しない」

「通知設定」が設定され、「スケジュール」画面へ戻ります。

「事前通知する」に設定する場合

- ①  「事前通知する」

「事前通知」画面が表示されます。

- ② 事前に通知したい時間を
入力▶ 

「」が設定され、

「スケジュール」画面へ戻ります。

※5～99分まで、1分単位で設定できます。

5



「登録しました」が表示されます。

スケジュール音を設定する

スケジュールアラームで音設定をおこないます。
お買い上げ時は、スケジュール音「威風堂々」、音量「3」、パイプ「OFF」、鳴動時間「30秒」に設定されています。



カレンダーが表示されます。
※本日の日付が選択されています。



「スケジュール音設定」が表示されます。

3 登録したい項目を入力

スケジュール音を設定する場合



「スケジュール音」画面が表示されます。

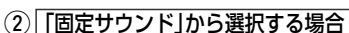

「固定サウンド」画面が表示されます。

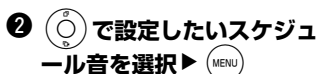

「設定しました」が表示されます。
※固定サウンドの種類については「電話・メールの着信メロディを設定する」(→220ページ)の

「固定サウンド」から選択する場合

①の MEMO を参照してください。

「データフォルダ」から選択する場合

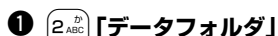

「データフォルダ」画面が表示されます。

※データフォルダ内に該当データが無い場合はグレー表示になり選択することはできません。



「設定しました」が表示されます。
※データフォルダ内のサウンドデータを設定するには「電話・メールの着信メロディを設定する」(→220ページ)の

「データフォルダ」から選択する場合
を参照してください。

「miniSD」から選択する場合



「miniSD」画面が表示されます。
※miniSDが挿入されていない場合はグレー表示になります。







「設定しました」が表示されます。
※miniSD内のサウンドデータを設定するには「電話・メールの着信メロディを設定する」(→220ページ)



「miniSD」から選択する場合
を参照してください。

スケジュール機能を使う



音量を設定する場合

- ①  「音量」
「音量」画面が表示されます。
- ②  で音量を選択 ▶ 
「設定しました」が表示されます。
※音量選択中、 を押すと選択中の音量で試聴することができます。
※音量は「Vol.1～Vol.5」「OFF」
「STEP▲(Vol.1からだんだん音量が上がる)」「STEP▼(Vol.5からだんだん音量が下がる)」から選択できます。

バイブを設定する場合

- ①  「バイブ」
「バイブ」画面が表示されます。
- ①  で振動パターンを選択
▶ 
「設定しました」が表示されます。
※バイブは「パターン1～パターン5」
「バイブ後サウンド鳴動」「OFF」から選択できます。





鳴動時間を設定する場合

- ①  「鳴動時間」
「鳴動時間」画面が表示されます。
- ② 鳴動時間を入力 ▶ 
「鳴動時間」が設定され、スケジュール音設定画面へ戻ります。
※1～60秒の間で、1秒単位で設定できます。

- ④ 
カレンダー画面に戻ります。

休日の設定をする

指定の日を休日として設定、表示することができます。







- ①  ▶ 
カレンダーが表示されます。
※本日の日付が選択されています。
- ②  で休日に設定したい日を選択
- ③  ▶  「休日設定」
選択した日が休日設定され、カレンダー上での日付が赤色になります。

お知らせ

- 休日設定を解除したい場合は、再度 ②～③ の操作をおこなってください。









スケジュールを編集する

登録したスケジュール内容を編集します。

- ①  ▶ 
カレンダーが表示されます。
※本日の日付が選択されています。
- ②  で編集したいスケジュールの日付を選択 ▶ 
選択した日付のスケジュールが表示されます。
- ③  で編集したいスケジュールを選択 ▶  ▶  「編集」
「スケジュール」画面が表示されます。
- ④ 「スケジュールを登録する」(→237ページ)の ④～⑤ の手順を参照して編集する





スケジュールをコピーする

登録したスケジュールをコピーし、編集することができます。

-  ▶ 
カレンダーが表示されます。
※本日の日付が選択されています。
-  でコピーしたいスケジュールのある日を選択 ▶ 
選択した日付のスケジュールが表示されます。
-  でコピーしたいスケジュールを選択 ▶  ▶  「コピー&編集」
複製されたスケジュールの詳細画面が表示されます。
- 4** (日付など編集がある場合は編集した後) 
「登録しました」が表示されます。
※内容がまったく同じデータでも同じ日付上に並びます。







スケジュール登録数を確認する

現在のスケジュール登録数を確認することができます。(登録は1000件まで可能)

-  ▶ 
カレンダーが表示されます。
※本日の日付が選択されています。
-  ▶  「登録件数確認」
「登録件数確認」画面が表示されます。

スケジュールを確認する



登録したスケジュール内容を確認します。

-  ▶ 
カレンダーが表示されます。
※本日の日付が選択されています。
-  で確認したいスケジュールの日付を選択 ▶ 
選択した日付のスケジュールが表示されます。
-  で確認したいスケジュールを選択 ▶ 
スケジュールの詳細が表示されます。

MEMO



- スケジュール選択中は、下記の操作ができません。

 サブメニュー
編集
コピー&編集
一件削除
当日全件削除

-  本日のスケジュール選択
-  前日のスケジュール表示
-  翌日のスケジュール表示

スケジュール機能を使う

設定時刻になると…









- 1 スケジュールアラーム鳴動**
着信音、パイプが鳴動し、スケジュール内容が表示されます。
- 2 いずれかのキーを押す、またはタイムアウト**
アラームの鳴動が停止します。
- 3 スケジュール確認**  **または** 
通常待受画面へ戻ります。

お知らせ

- スケジュール通知アラーム鳴動中に、他のイベントと重なったり、30秒以上端末の操作をしなかった場合は、待受には「スケジュール×件」と「」が表示されます。また、スケジュール通知の設定時刻に他のイベントと重なった場合は、待受画面に戻るとスケジュール通知します。
- 通話中に設定時刻になった場合は、通話終了後にアラームが鳴動し、スケジュール通知します。



スケジュールを削除する(一件/当日全件)



選択したスケジュール、またはその日一日分のスケジュールを全て削除します。



- 1**  **▶** 
カレンダーが表示されます。
※本日の日付が選択されています。
- 2**  **で削除したいスケジュールの日付を選択** 
選択した日付のスケジュールが表示されます。
- 3** **一件削除する場合**
 - 1**  **で削除したいスケジュールを選択**
 - 2**  **▶**  **「一件削除」**
「削除しますか?」が表示されます。
- 4**  **で「Yes」を選択** 
「削除しました」が表示されます。

スケジュールを削除する(前日まで)

選択した日付以前のスケジュールを全て削除します。



-  ▶ 



カレンダーが表示されます。
※本日の日付が選択されています。
-  で前日までのスケジュールを削除したい日付を選択
-  ▶  「前日まで削除」

「前日までのスケジュールを全件削除しますか？」が表示されます。
-  で「Yes」を選択 ▶ 



「削除しました」が表示されます。

スケジュールを削除する(全件)

-  ▶ 

今月のカレンダーが表示されます。
※本日の日付が選択されています。
-  ▶  「全件削除」

暗証番号入力画面が表示されます。
- 暗証番号を入力 ▶ 

暗証番号が正しい場合、「全件削除しますか？」が表示されます。
※入力した暗証番号は、入力中「****」で表示されます。
※入力した暗証番号が間違っている場合は、「暗証番号が違います」が表示されます。
-  で「Yes」を選択 ▶ 

「削除しました」が表示されます。



セキュリティ機能

フリップロックを使用する	246
・フリップロックを設定する	246
・フリップロックを解除する	246
暗証番号を変更する	247
リモートロックを使用する	248
・リモートロックを設定する	248
・サブアドレス発信でリモートロックを起動させる	249
・ライトメール発信でリモートロックを起動させる	250
メモリについて	252
・メモリの使用状況を確認する	252
・メモリを全削除する	252
設定を初期状態に戻す	253
・すべての設定を初期設定に戻す	253
・すべてのデータを削除、初期化する	253
・リセット一覧	254



フリップロックを使用する

フリップを閉じると自動的にキーロックがかかるように設定することができます。
これにより、第三者による本機へのデータ閲覧などを防止することができます。
お買い上げ時は「OFF」に設定されています。

フリップロックを設定する

-   

暗証番号入力画面が表示されます。
- 2 暗証番号を入力** 

暗証番号が正しい場合、時間設定画面が表示されます。
※入力した暗証番号は、入力が「****」で表示されます。
※入力した暗証番号が間違っている場合は、「暗証番号が違います」が表示されます。
- 3 フリップを閉じてからロックがかかるまでの時間を**  **で選択** 

「設定しました」が表示されます。
※フリップロック中は待受画面に  が表示されます。
※ロックがかかるまでの時間は「即時」「5分」「10分」「30分」「OFF」から選択できます。
※フリップを閉じて、設定時間が経過するとフリップロックが起動します。

フリップロックを解除する

- 1 待受画面中に10キーを押す**

「フリップロック解除」の暗証番号入力画面が表示されます。
- 2 暗証番号を入力** 

暗証番号が正しい場合、「解除しました」が表示されます。
※入力した暗証番号は、入力が「****」で表示されます。
※入力した暗証番号が間違っている場合は、「暗証番号が違います」が表示されます。

お知らせ

- フリップロック設定中に暗証番号を入力して、解除操作をおこなってもフリップロックの設定を「OFF」にしない限りは、フリップロックは起動されます。
- フリップロック設定中でも、電話着信の応答（エニーキーアンサーは無効）、通話、切断、Eメール、ライトメールの受信、電源のON/OFFは可能です。ただし、Eメール、ライトメール受信後の確認はフリップロックを解除するまでできません。
- また、Eメール、ライトメール、スケジュール、目覚まし、充電警告音が鳴動した場合は  で停止することができます。
- フリップロック設定中でも、キー押しでメインディスプレイを点灯することはできます。
- フリップロック設定中でも、警察(110番)、消防・救急(119番)、海上保安機関(118番)は発信できます。
- フリップロック設定中のUSBストレージは無効ですが、充電は有効です。
- フリップロック設定中の電話着信および通話中のキー操作は以下ようになります。

着信時	
機能	対応キー
通話	
着信拒否	
留守録音	
クイックサイレント	 or  (サイドキー) or フリップ閉
通話中	
機能	対応キー
受話音量	
保留	 
通話録音	 
ナイスヨ通話	 
番号メモ	 
メモ帳	 
プロフィール	 
スピーカ受話	 
パワーサーチ	  or  長押
テブラ通話	

暗証番号を変更する

下記の機能では暗証番号が必要です。
暗証番号は4桁のお好みの番号に変更できます。
変更した番号は必ずお手元にお控えください。
お買い上げ時は、「3210」に設定されています。

機能名	ページ
グループ削除	293
グループリスト全件削除	298
メール全件削除	124
miniSDのシークレットデータ表示	195
miniSDの初期化	195
miniSDへのバックアップ	194
miniSDバックアップデータ復元	194
履歴全件削除	146
ブックマークフォルダ内データ全削除	147
スケジュール全件削除	243
自動位置情報送出国設定	269
留守録音全件削除	66
ダイヤルアップ設定初期化	98
接続モード初期化	100
電話帳ロック／解除	167
シークレット一時表示	166
電話帳全件削除	159
学習文字クリア	88
フリックロック設定／解除	246
暗証番号変更	247
メモリ全削除	252
リモートロック	248
オール設定リセット	253
完全消去＋初期化	253
フォルダ内のデータ全件削除	208
データフォルダ フォルダ削除	198
着信拒否登録	51
振り分け設定リセット	121
フォルダ内の振り分け設定全件削除	122
ブックマーク全削除	147
ページメモ全削除	149
Java™アプリフォルダ全削除	274
シークレットデータの移動	195
録音データ全削除	266

1

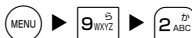

「暗証番号変更」の暗証番号入力画面が表示されます。

2

現在の暗証番号を入力▶

暗証番号が正しい場合、「新しい暗証番号を入力して下さい」が表示されます。

※入力した暗証番号は、入力中「****」で表示されます。

※入力した暗証番号が間違っている場合は、「暗証番号が違います」が表示されます。

3

変更したい暗証番号を入力▶

「もう一度新しい暗証番号を入力して下さい」が表示されます。

※入力した暗証番号は、入力中「****」で表示されます。

4

もう一度変更したい暗証番号を入力▶

暗証番号が正しい場合、「設定しました」が表示されます。

※入力した暗証番号は、入力中「****」で表示されます。

※入力した暗証番号が異なっていた場合は、「新しい暗証番号が正しくありません」が表示されます。

お知らせ

- 変更された暗証番号を忘れたときは、電話機本体とウィルコム加入申込書の控え、または契約内容確認書類、契約者本人を証明できるものを揃えて、お買い上げの販売店、または当社総合相談窓口(→348ページ)にお申し出ください。

リモートロックを使用する

本機を紛失した場合など、遠隔操作により電源のON/OFFと、着信通話以外の操作をロックし、他人が使用することができないようにします。また、本機をロックすると同時に、登録されているデータを一括消去し初期化させることができます。

お買い上げ時は、起動許可パスワード〔未設定〕、サブアドレス起動〔OFF〕、ライトメール起動〔OFF〕に設定されています。

リモートロックを設定する

①   
暗証番号入力画面が表示されます。

② 暗証番号を入力 
暗証番号が正しい場合、リモートロック設定画面が表示されます。
※入力した暗証番号は、入力が「****」で表示されます。
※入力した暗証番号が間違っている場合は、「暗証番号が違います」が表示されます。

③  「許可パスワード登録」
「許可パスワード登録」のパスワード入力画面が表示されます。
※許可パスワードが未設定の場合、「サブアドレス起動」と「ライトメール起動」はグレー表示になり設定することはできません。

④ 任意の起動許可パスワードを入力 
「登録しました」が表示されます。
※起動許可パスワードは、4～8桁のお好きな数字を入力してください。

⑤ サブアドレス起動を設定する場合
音声着信によるリモートロック起動のON/OFFを設定します。

①  「サブアドレス起動」
「サブアドレス起動」画面が表示されます。

② 「ON(番号制限あり)」に設定する場合

リモートロック時に対応する電話番号を設定します。ここで設定した番号以外から着信した場合、パスワードが合っても、リモートロックを起動させることができないようにします。

①  「ON(番号制限あり)」
入力番号選択画面が表示されます。

②  で設定したい番号を選択 
番号入力画面が表示されます。

③ 電話番号を入力 
電話番号が登録され、「サブアドレス起動」画面に戻ります。

④ 
「登録しました」が表示されます。

「ON(番号制限なし)」に設定する場合

どの電話番号からでも、パスワードが合致していればリモートロックを起動させることができるようにします。

①  「ON(番号制限なし)」
「設定しました」が表示されます。

「OFF」に設定する場合

電話着信によるリモートロックへの起動指示はできないようにします。

①  「OFF」
「設定しました」が表示されます。

ライトメール起動を設定する場合

ライトメールによるリモートロック起動のON/OFFを設定します。

①  「ライトメール起動」
「ライトメール起動」画面が表示されます。

② 「ON(番号制限あり)」に設定する場合

リモートロック時に対応するライトメールの発信元番号を設定します。ここで設定した番号以外から受信した場合、パスワードが合ってもリモートロックを起動させることができないようになります。

①  「ON(番号制限あり)」
入力番号選択画面が表示されます。

②  で設定したい番号を
選択 ▶ 
電話番号入力画面が表示されます。

③ 電話番号を入力 ▶ 
電話番号が登録され、「ライトメール起動」画面に戻ります。

④ 
「登録しました」が表示されます。

「ON(番号制限なし)」に設定する場合

どの電話番号からでも、パスワードが合致していればリモートロックを起動させることができますようにします。

①  「ON(番号制限なし)」
「設定しました」が表示されます。

「OFF」に設定する場合

ライトメールによるリモートロックへの起動指示はできないようになります。

①  「OFF」
「設定しました」が表示されます。

サブアドレス発信でリモートロックを起動させる

サブアドレス通知可能なPHS電話機や、ISDN公衆電話などのISDN対応電話機から発信することにより、本機に対しリモートロックの操作をおこないます。

① リモートロックを起動させる操作は下記の通りです

リモートロックの場合

リモートロックを起動させたい
電話の番号「0701234XXXX」▶

   ▶ 起動許可パスワード

リモートロック+消去の場合

データを消去させたい電話の番号
「0701234XXXX」▶

   ▶ 起動許可パスワード

② 

リモートロックを起動させたい電話機に着信すると、スタンバイ状態になります。

※本機では、リモートロックコマンドを着信した場合、音声着信音は鳴りません。送信側には送信完了確認音が聞こえます。(発信した番号で入力間違いがあった場合は通常の着信とされます。)

※「番号制限あり」を設定している場合は、必ず登録した番号から発信してください。

※「番号制限あり」で登録した番号からの発信で、発信者番号非通知、通知不可でのサブアドレス、ライトメールのリモートコマンドを着信した場合は、リモートロックスタンバイ状態になりません。

リモートロックを使用する

3 下記の操作が行われた場合、リモートロックの各機能が起動します

リモートロック機能

- キー入力
- USBケーブルON/OFF(データ通信ON/OFF)、miniSDの抜き差し
- 外部からのコマンド受信
- 音声着信、メール受信(リモートコマンドの着信を除く)

リモートデータ消去機能

- キー入力
- USBケーブルON/OFF(データ通信ON/OFF)、miniSDの抜き差し
- 外部からのコマンド受信

※リモートデータ消去起動時は、充電量に関係なく、起動されます。ただし、リモート消去実行中に電池残量がなくなった場合、電源はOFFになりますが、次回電源ON時アニメーション表示後、起動画面を表示したままデータの削除、初期化が実行されます。

※スケジュール、アラーム起動時、電源OFF/ON時は起動条件には入りません。ただし、電源については<電源>入力以外の電源OFF(充電不足など)後の再電源ONの場合のみで、<電源>での電源OFFや、スケジュール、アラーム時に<電源>を押すとキー入力扱いとされ、起動条件に入ります。

各機能が起動した場合、画面下には「☆☆☆☆☆☆☆」が表示されます。

4 リモートロックの起動を解除する操作は下記のとおりです

リモートロックを解除する場合

リモートロックを解除させたい
電話の番号「0701234XXXX」▶

▶ 起動許可パスワード

ライトメール発信でリモートロックを起動させる

他の電話機からライトメールでコマンド(命令)を送ることにより、本機に対しリモートロックの操作をおこないます。

1 ライトメールの送信先アドレス欄にリモートロックをかける電話の番号を入力する

2 リモートロックを起動させる操作は下記の通りです

リモートロックの場合

ソウサ▶ ▶ 起動許可パスワード

リモートロック+消去の場合

ソウサ▶ ▶ 起動許可パスワード

リモートロックを解除する場合

ソウサ▶ ▶ 起動許可パスワード

※電話番号「0701234XXXX」、起動許可パスワード「88665544」の電話機にリモートロックを起動する場合は下記のように入力し、送信します。

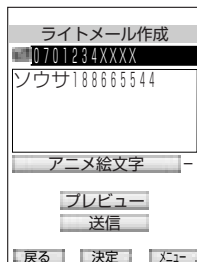

3 ライトメールを送信する

リモートロックを起動させたい電話機がライトメールを受信するとスタンバイ状態になります。

※ライトメールの送信については「ライトメールを送信する」(→113ページ)を参照してください。

※本機では、リモートロックコマンドを入力されたライトメールを受信した場合、着信音/バイブは鳴りません。送信側には送信完了確認音が聞こえます。(ライトメールの内容に間違いがあった場合は通常の着信とされます。)

※「番号制限あり」を設定している場合は、必ず登録した番号から発信してください。

※このとき着信した情報は、端末側の着信履歴には記録されません。

4 下記の操作が行われた場合、リモートロックの各機能が起動します

リモートロック機能

- キー入力
- USBケーブルON/OFF(データ通信ON/OFF)、miniSDの抜き差し
- 外部からのコマンド受信
- 音声着信、メール受信(リモートコマンドの着信を除く)

リモートデータ消去機能

- キー入力
- USBケーブルON/OFF(データ通信ON/OFF)、miniSDの抜き差し
- 外部からのコマンド受信

※リモートデータ消去起動時は、充電量に関係なく、起動されます。
ただし、リモート消去実行中に電池残量がなくなった場合、電源はOFFになりますが、次回電源ON時アニメーション表示後、起動画面を表示したままデータの削除、初期化が実行されます。

※スケジュール、アラーム起動時、電源OFF/ON時は起動条件には入りません。
ただし、電源については入力以外の電源OFF(充電不足など)後の再電源ONの場合のみであり、での電源OFFや、スケジュール、アラーム時にを押すなどすると、キー入力とカウントされ、起動条件に入ります。

各機能が起動した場合、画面下には「☆☆☆☆☆☆☆☆」が表示されます。

ご注意



- スタンバイ状態で着信を受け、そのときを押した場合もキー入力と判断され、リモートロック機能が起動します。
- リモートロックスタンバイ中、リモートロック中は、警察(110)、消防・救急(119)、海上保安機関(118)への発信もできなくなります。
- リモートロック+消去をおこなった場合は、リセット一覧の完全消去+初期化と同様の状態になります。(→253ページ)
※リモートロックの設定のみは完全消去+初期化されません。

お知らせ

- リモートロックスタンバイ中、可能な機能は下記の通りです。
 - ・ 音声着信
 - ・ Eメール/ライトメール受信(メールの確認は不可)
 - ・ スケジュールアラーム
 - ・ 目覚ましアラーム
 - ・ 充電警告
- リモートロック起動中可能な機能は下記の通りです。
 - ・ 音声着信
 - ・ Eメール/ライトメール受信(メールの確認は不可)
 - ・ 目覚ましアラーム
 - ・ 充電警告
- リモートロック中でも充電は可能です。

メモリについて

本体の共有メモリ、miniSD、メールBOXの使用状況を確認することができます。

メモリの使用状況を確認する

1   
「メモリ使用状況/全削除」画面が表示されます。

2 共有メモリの使用状況を見る

①  「共有メモリ使用状況」
「共有メモリ使用状況」画面が表示されます。

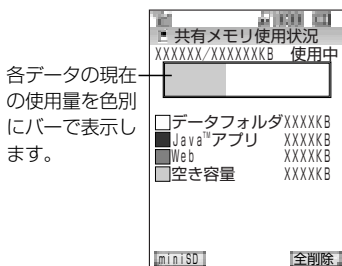

各データの現在の使用量を色別にバーで表示します。

※  を押すと本体とminiSDの使用状況が切り替わります。

メールBOXの使用状況を見る

①  「メールBOX使用状況」
「メールBOX使用状況」画面が表示されます。

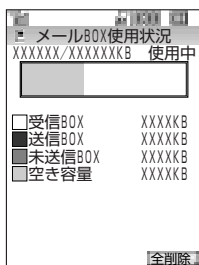

メモリを全削除する

本体の共有メモリ、miniSDの使用状況を表示し、使用されている領域内のデータを全削除します。

1 「メモリの使用状況を確認する」の手順 ①～②で共有メモリの使用状況を表示する

MEMO

- 「共有メモリ使用状況」画面中、 を押すとminiSDのメモリの使用量を表示します。以下同じ手順でminiSD内のメモリを全削除することができます。

2 
暗証番号入力画面が表示されます。

3 暗証番号を入力 
暗証番号が正しい場合、「本体共有メモリ内を全削除しますか?」が表示されます。
※入力した暗証番号は、入力中「****」で表示されます。
※入力した暗証番号が間違っている場合は、「暗証番号が違います」が表示されます。

4  で「Yes」を選択 
「削除しました」が表示されます。

お知らせ

- メールBOXのメモリを全削除すると、すべてのメールが削除されます。
- 共有メモリを全削除すると、プリインストールされている「スーパーパスルポブル」を含め、データフォルダ、Java™アプリ、Webが削除されます。
- miniSDのメモリを全削除すると、miniSD内すべてが削除されます。
- 共有メモリ、miniSDのメモリを全削除した場合は、初期フォルダ作成等により空き容量は0にはなりません。
- 各データを削除する場合は下記のページを参照してください。
データフォルダ：「データを削除する」(→208ページ)
Java™アプリ：「Java™アプリ選択中のメニュー」の「削除する」(→274ページ)
Web：「HTTPの設定をする」の「Diskキャッシュを全削除する場合」(→135ページ)「ページメモを削除する」(→149ページ)
- メールBOX使用状況を見る際に、メールBOXに保存されているデータにより、時間がかかる場合があります。

設定を初期状態に戻す

すべての機能の設定や登録した内容を消去し、初期状態に戻します(オール設定リセット)。

また、電話番号以外の全ての設定、登録、メモリを初期化することもできます(完全消去+初期化)。

ご注意



• オール設定リセットや、完全消去+初期化で消去された設定や、データは元に戻せません。

消去したくない大事なデータがあるときは、オール設定リセット、完全消去+初期化はしないでください。

すべての設定を初期設定に戻す

1 「リセット」画面が表示されます。

2 「オール設定リセット」
暗証番号入力画面が表示されます。

3 暗証番号を入力
暗証番号が正しい場合、「すべての設定をリセットしますか？」が表示されます。
※入力した暗証番号は、入力中「****」で表示されます。
※入力した暗証番号が間違っている場合は、「暗証番号が違います」が表示されます。

4 で「Yes」を選択
再度確認のため、「本当にすべての設定をリセットしますか？」が表示されます。

5 再度 で「Yes」を選択
「リセットしました」が表示されます。

すべてのデータを削除、初期化する

1 「リセット」画面が表示されます。

2 「完全消去+初期化」
暗証番号入力画面が表示されます。

3 暗証番号を入力
暗証番号が正しい場合、「完全消去+初期化しますか？」が表示されます。
※入力した暗証番号は、入力中「****」で表示されます。
※入力した暗証番号が間違っている場合は、「暗証番号が違います」が表示されます。

4 で「Yes」を選択
再度確認のため、「本当に完全消去+初期化しますか？」が表示されます。

5 再度 で「Yes」を選択
「リセット中 しばらくお待ち下さい 完全消去するまで電源を切ったり電池を抜かないで下さい」とリセット状況を示すバーが表示されます。
※リセットには時間と電池量が必要となります。電池の残量が1本だった場合は、「電池残量が足りません 充電して下さい」が表示され、完全消去+初期化は行われません。

データの完全消去+初期化が完了すると「リセットしました」が表示されます。

設定を初期状態に戻す

リセット一覧

機能		完全消去+初期化	オール設定リセット		
暗証番号		3210	—		
待受表示	サブディスプレイ	画面A	画面A		
発信履歴	保存件数	0/30	0/30		
番号メモ	保存件数	0/30	0/30		
着信履歴	保存件数	0/30	0/30		
グループ	リスト1~3	登録件数	0/100		
	リスト1~3	グループ名	グループ1~3		
文字入力	コピー/カットデータ		0/1		
	文字サイズ		20dot		
	予測変換		ON		
	入力方法		かな入力		
	学習文字		0件		
ファンクション	メニュー表示	Hole	Hole		
プロフィール	名前		0/1		
	フリガナ		0/1		
	メールアドレス		0/3		
	メモ		0/1		
データフォルダ	保存件数(ファイル数+フォルダ数)		0/980件		
	表示切替		サムネイル表示		
	ソート		作成日時順(新→古)		
メール	メール	振り分け設定登録数	受信BOX以外のフォルダ	0/24	—
		受信件数	Eメール	0/500	—
			ライトメール	0/100	—
		送信・未送信件数	Eメール	0/120	—
			ライトメール	0/30	—
		下書き件数 (未送信BOX)	Eメール	0/20	—
	ライトメール		0/10	—	
	保護件数	Eメール	0	—	
		ライトメール	0/65	—	
	メール	受信BOX	フォルダ名	ユーザ受信BOX1~8	—
			振り分け設定	設定なし	—
	Eメール アカウント設定	Eメール	センタ名称設定		Eメール
受信メール(POP)			設定なし	設定なし	
送信メール(SMTP)			設定なし	設定なし	
アカウント			設定なし	設定なし	
パスワード			設定なし	設定なし	
メールアドレス			設定なし	設定なし	
Eメール自動受信機能			ON	ON	
名前			設定なし	設定なし	
署名			OFF	OFF	
詳細設定			返信メールアドレス		設定なし
	Eメール削除設定		削除	削除	
	POPポート番号		110	110	

セキュリティ機能

設定を初期状態に戻す

機能				完全消去+初期化	オール設定リセット	
メール	Eメール アカウント設定	Eメール	詳細設定	SMTPポート番号	25	25
				SMTP認証	OFF	OFF
				POPbeforeSMTP	ON	ON
				SMTPユーザ名	設定なし	設定なし
				SMTPパスワード	設定なし	設定なし
				受信行数制限設定	OFF	OFF
				認証方式設定	POP	POP
		アカウント2、3	詳細設定	センタ名称設定	アカウント2、3	アカウント2、3
				受信メール(POP)	設定なし	設定なし
				送信メール(SMTP)	設定なし	設定なし
				アカウント	設定なし	設定なし
				パスワード	設定なし	設定なし
				メールアドレス	設定なし	設定なし
				名前	設定なし	設定なし
	アカウント2、3	詳細設定	署名	OFF	OFF	
			返信メールアドレス	設定なし	設定なし	
			Eメール削除設定	削除	削除	
			POPポート番号	110	110	
			SMTPポート番号	25	25	
			SMTP認証	OFF	OFF	
			POPbeforeSMTP	ON	ON	
オプション	引用設定	引用設定	引用しない	引用しない		
		フォルダ表示切替	表示する	表示する		
Web	公式サイト			CLUB AIR-ADGE	CLUB AIR-ADGE	
	ホーム			設定なし	設定なし	
	ブックマーク	おすすめ		20	-	
		フォルダ2~10		0	-	
	履歴			0/50	0/50	
	ページメモ			0/10	-	
	Webページを開く		入力履歴	0 /50	0 /50	
	オプション	表示設定	JavaScript		有効	有効
			アニメーション		表示する	表示する
			画像		表示する	表示する
			テーブル		有効	有効
			自動判別言語		日本語	日本語
BGM			再生する	再生する		
表示モード			ケータイモード	ケータイモード		
スクロール		3行	3行			
ズーム			100%	100%		

設定を初期状態に戻す

		機能	完全消去+初期化	オール設定リセット		
Web	オプション	HTTP設定	キャッシュ	キャッシュモード	ネットワーク優先	ネットワーク優先
				Diskキャッシュ使用	使用する	使用する
			Cookie	Cookieモード	受信する	受信する
				最大リフレッシュ回数	無制限	無制限
			最大リダイレクト回数	無制限	無制限	
			ポップアップブロック	使用する	使用する	
		証明書	認証データ	有効	有効	
			ルート証明書	有効	有効	
CA証明書	有効		有効			
スケジュール			登録件数	0/1000	－	
	日時	日付		当日	－	
		開始時刻		0:00	－	
		終了時刻		0:00	－	
			通知設定	通知しない	－	
	スケジュール音設定	スケジュール音		威風堂々	威風堂々	
		音量		音量3	音量3	
		パイプ		OFF	OFF	
		鳴動時間		30秒	30秒	
			休日設定	0/全日付	－	
音設定	着信設定	電話着信	着信メロディ	新世界より第4楽章	新世界より第4楽章	
			音量	音量3	音量3	
			パイプ	OFF	OFF	
		Eメール着信	着信メロディ	大序曲「1812年」	大序曲「1812年」	
			音量	音量3	音量3	
			パイプ	OFF	OFF	
	ライトメール着信	着信メロディ	リゴレット女心の歌	リゴレット女心の歌		
		音量	音量3	音量3		
		パイプ	OFF	OFF		
		鳴動時間	10秒	10秒		
	効果音選択	キー確認音		パターン1	パターン1	
		成功/エラー音		ON	ON	
		圏外/充電警告音		ON	ON	
送達確認音		ON	ON			
		保留音選択	ファウスト宝石の歌	ファウスト宝石の歌		
日時設定	日時設定		2005年1月1日 0:00	－		
	日時表示設定	大(日本語)		大(日本語)		
		センタリング		センタリング		
		白		白		
		日時自動補正	ON	ON		
画面設定	壁紙設定		Velvet	Velvet		
	画面配色		Solid Black	Solid Black		
	カレンダー設定		OFF	OFF		

機能			完全消去+初期化	オール設定リセット		
画面 設定	メイン ディスプレイ	明るさ		レベル3	レベル3	
		点灯時間		10秒	10秒	
		消灯時間		60秒後	60秒後	
		通話中点灯		OFF	OFF	
		キーライト点灯		ON	ON	
	サブ ディスプレイ	イルミネーション	ライト点灯時間		10秒	10秒
			表示		OFF	OFF
			電話着信		パターン1/空	パターン1/空
			メール着信		パターン2/草原	パターン2/草原
			スケジュール		パターン3/雪	パターン3/雪
		目覚まし		パターン3/ヒマワリ	パターン3/ヒマワリ	
		通話中		OFF	OFF	
		リマインダー		パターン1/虹	パターン1/虹	
	省電力設定	省電力設定		OFF	OFF	
		日時表示設定		OFF	OFF	
		明るさ		レベル1	レベル1	
		点灯時間		5秒	5秒	
		消灯時間		60秒後	60秒後	
		通話中点灯		OFF	OFF	
		キーライト点灯		OFF	OFF	
サブ/ライト点灯時間		OFF	OFF			
サブ/表示		OFF	OFF			
リマインダー		OFF	OFF			
言語選択		日本語-Japanese	日本語-Japanese			
マナー/ 留守電	マナー登録	マナー モード	パイプ	ON	ON	
			電話着信音量	OFF	OFF	
			メール着信音量	OFF	OFF	
			目覚まし音量	OFF	OFF	
			スケジュール音量	OFF	OFF	
			効果音	OFF	OFF	
	オートサイレント		OFF	OFF		
	受話音量		音量2	音量2		
	ナイショ設定		OFF	OFF		
	通話録音設定		データフォルダ保存	データフォルダ保存		
留守録音設定		OFF	OFF			
応答時間設定		10秒	10秒			
安全運転モード設定		電話機応答	電話機応答			
通信 設定	待受モード設定		公衆	-		
	位置情報通知		OFF	OFF		
	インター ネット設定	ダイヤル アップ設定	接続先名称	CLUB AIR-EDGE	CLUB AIR-EDGE	
			接続先電話番号	設定なし	設定なし	

設定を初期状態に戻す

				機能	完全消去+初期化	オール設定リセット	
通信 設定	インターネット 設定	ダイヤル アップ 設定	ユーザID		設定なし	設定なし	
			パスワード		設定なし	設定なし	
			料金分計		OFF	OFF	
			ワンタイムパスワード		OFF	OFF	
			Proxy利用		OFF	OFF	
			Proxyサーバ名		設定なし	設定なし	
			Proxyポート番号		8080	8080	
			詳細 設定	IPアドレス自動取得		ON	ON
				IPアドレス		0.0.0.0	0.0.0.0
				DNS自動取得		ON	ON
	プライマリDNS			0.0.0.0	0.0.0.0		
	セカンダリDNS			0.0.0.0	0.0.0.0		
	Proxy認証			OFF	OFF		
	Proxyユーザ名		設定なし	設定なし			
	Proxyパスワード		設定なし	設定なし			
	接続 モード 設定	使用接続モード			接続モード1	接続モード1	
			接続モード名称		接続モード1	接続モード1	
			ダイヤルアップ接続先		CLUB AIR-EDGE	CLUB AIR-EDGE	
		接続 モード 1	送信メールアドレス		Eメール	Eメール	
			受信メール アカウント	受信アカウント選択		Eメール：ON	Eメール：ON
						アカウント2：OFF	アカウント2：OFF
						アカウント3：OFF	アカウント3：OFF
			毎回選択		OFF	OFF	
接続 モード 2、3			接続モード名称		接続モード2、3	接続モード2、3	
		ダイヤルアップ接続先		接続先2、3	接続先2、3		
		送信メールアドレス		アカウント2、3	アカウント2、3		
		受信メール アカウント	受信アカウント選択		Eメール：OFF	Eメール：OFF	
			アカウント2：ON	アカウント2：ON			
			アカウント3：OFF	アカウント3：OFF			
	毎回選択		OFF	OFF			
	接続モード2		Eメール：OFF	Eメール：OFF			
	接続モード3		アカウント2：OFF	アカウント2：OFF			
		アカウント3：ON	アカウント3：ON				
データ通信設定		データ通信方式	ベストエフォート型	ベストエフォート型			
国際ローミング		データ通信中着信	ON	ON			
		国・地域/事業者選択	*日本/WILLCOM	-			
発着信 設定	非通知ガード		通知不可能	OFF	OFF		
			ユーザ非通知	OFF	OFF		
			公衆電話発信	OFF	OFF		
	着信拒否登録			0/10	-		
	番号通知設定			ON	ON		
	発信先応答通知			OFF	OFF		
	エニーキーアンサー			OFF	OFF		
イヤホン自動応答			OFF	OFF			
電話帳表示		表示切替	あかさたな一覧	あかさたな一覧			
電話帳新規登録		登録件数	0/1000	-			

機能			完全消去+初期化	オール設定リセット	
グループ設定	グループ名		グループ1~0	グループ1~0	
	電話着信	着信メロディ	通常と同じ	—	
		着信イルミネーション	通常と同じ	—	
	Eメール着信	着信メロディ	通常と同じ	—	
		着信イルミネーション	通常と同じ	—	
	ライトメール着信	着信メロディ	通常と同じ	—	
着信イルミネーション		通常と同じ	—		
カメラ	撮影サイズ		QVGA	QVGA	
	撮影スタイル		縦撮影	縦撮影	
	撮影画質(SXGA、VGAのみ)		ファイン	ファイン	
	撮影モード		オート	オート	
	保存先選択		データフォルダ	データフォルダ	
	フォト設定	シャッター音		パターン1	パターン1
		フラッシュ		オートフラッシュ	オートフラッシュ
		ピクト表示		ON	ON
自動保存		OFF	OFF		
目覚まし	登録件数		0/3	0/3	
	時刻		0:00	0:00	
	曜日指定		一度きり	一度きり	
	目覚まし音		目覚まし	目覚まし	
	音量		音量3	音量3	
	パイプ		パターン3	パターン3	
	鳴動時間		30秒	30秒	
スヌーズ		OFF	OFF		
メモ帳	登録件数		0/12	—	
ユーザー辞書	登録件数		0/100	—	
自作定型文登録	登録件数		0/12	—	
USB充電			高速	高速	
Java™アプリ	ブリンストール		0	—	
	許可設定	ネットワーク接続	起動ごとに確認	—	
フリップロック			OFF	OFF	
リモートロック	許可パスワード登録		設定なし	設定なし	
	サブアドレス起動		OFF	OFF	
	サブアドレス起動	サブアドレス起動ON(番号設定あり)内電話番号	設定なし	設定なし	
	ライトメール起動		OFF	OFF	
	ライトメール起動	ライトメール起動ON(番号設定あり)内電話番号	設定なし	設定なし	
マイメニュー	登録件数		3/12	3/12	

※国際ローミング中以外で完全消去+初期化をおこなうと、登録したローミング情報は消去されます。
 ※ダイヤルアップ設定の「CLUB AIR-EDGE」は完全消去+初期化、オール設定リセットをおこなっても、「料金分計」が「OFF」に戻るだけで、それ以外は変更されません。

便利な機能

よく使う機能を登録する	262
・マイメニューに登録する	262
・マイメニューを表示する	262
・登録した機能を削除する	262
電卓を使う	263
ICレコーダを使う	263
・ICレコーダで録音する	263
・ICレコーダで再生する	264
・録音データのタイトル名を変更する	265
・録音データをEメールに添付する	265
・録音データを一件削除する	265
・録音データを選択削除する	265
・録音データを全件削除する	266
メモ帳を使う	266
・メモ帳に登録する	266
・メモ帳データを削除する	266
USB設定をする	267
・USBケーブルでの充電の設定をする	267
・USBデータストレージを利用する	267
ライトを使う	268
位置情報機能について	268
発信型機能を利用する	269
・位置情報通知を設定する	269
・ステータスコード付の位置情報をセンターに登録する	269
・位置情報だけをセンターに登録する	270
・位置情報を発信する	270
着信型機能を利用する	270
・センターから位置情報送出手の要求があると	270
・位置情報送出手要求受信時の着信音を設定する	271
・位置情報の自動送出手を解除する	271
Java™アプリについて	272
・Java™アプリをインストールする	272
・Java™アプリを起動させる	272
・フォルダ選択中のメニュー	273
・Java™アプリ選択中のメニュー	273





よく使う機能を登録する

よく使う機能をマイメニューに登録し、簡単に機能呼び出すことができます。

お買い上げ時には、「オンラインサインアップ」「公式サイト」「Java™アプリ」が登録されています。

マイメニューに登録する

1  「マイメニュー」画面が表示されます。

2  **で番号を選択** ▶ 
メニュー画面が表示されます。
※既に登録されている番号を選択した場合は、「上書きしますか？」が表示されます。上書きする場合は、 で「Yes」を選択して、 を押してください。ファンクションメニュー選択画面が表示されます。

3 **メニューNo.を押す、**
または  ▶  **を繰り返して**
機能を選択 ▶ 
「登録しました」が表示されます。

お知らせ



- マイメニューにブックマークメニューを登録していた場合、ブックマークメニューの元データが消去または上書きされてもマイメニューのブックマークメニューには反映されません。

便利な機能

よく使う機能を登録する



マイメニューを表示する



1  「マイメニュー」画面が表示されます。



2  **で機能を選択** ▶ 
登録した機能が表示されます。

登録した機能を削除する

1  「マイメニュー」画面が表示されます。

2 **一件削除する場合**
①  **で削除したい機能を選択**
②  ▶  **「一件削除」**
「削除しますか？」が表示されます。

全件削除する場合
①  ▶  **「全件削除」**
「全件削除しますか？」が表示されます。

3  **で「Yes」を選択** ▶ 
「削除しました」が表示されます。

電卓を使う

電卓機能を使って、四則演算ができます。
扱える桁数は10桁までです。



「電卓」画面が表示されます。



2 計算

計算に使えるキーは下記の働きをします。

0 0% ~ 9 REC1 : 数字入力

⊕ : +

☒ : オールクリア

⊖ : -

DEC2 : 小数点

⊗ : ×

1/x : 逆数の計算

⊘ : ÷

± : + / - の切替

MENU : =

☒ : クリア

ご注意



- 電卓機能で計算途中に着信があった場合、計算中のデータは保存されません。

お知らせ

- 計算結果が表示されたあと、計算結果を使って続けて計算できます。
- 計算結果が10桁を超えた場合は、エラー音が鳴り、「ERROR」と表示されます。

ICレコーダを使う

待受中に音声の録音、再生ができます。
録音時間、保存件数は保存先の容量によります。

操作の前に

- 待受画面から \square (サイドキー) を押しても、ICレコーダ画面を表示することができます。

ICレコーダで録音する



「ICレコーダ」画面が表示されます。

2 1 1.1 「録音 本体保存」または

2 1.1 「録音 miniSD保存」

ICレコーダ操作画面が表示されます。

※miniSDが挿入されていない場合は、「録音 miniSD保存」はグレー表示になります。

※本体、miniSDともにメモリがいっぱいで、プレイリストにデータがない場合は \square (サイドキー) は無効になります。

3 MENU

「録音中」が赤色で、録音時間を示すバーが表示され、録音が開始されます。



4 MENU または自動終了する

本体保存の場合は「本体へ保存中」が、miniSDへ保存の場合は「保存中 miniSDを抜かないで下さい」が表示され、保存が完了すると「保存しました」が表示されます。

ICレコーダを使う

ご注意



- ICレコーダの録音をおこなう場合は、フリップを開いた状態でおこなってください。フリップを閉じた状態で録音をおこなった場合、録音内容が聞きづらくなるおそれがあります。

お知らせ

- イヤホンマイクからも録音することができます。ただし、マイク機能のないイヤホンを装着した場合は録音できません。

ICレコーダで再生する

1

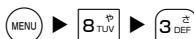

「ICレコーダ」画面が表示されます。

2



「プレイリスト」画面が表示されます。

3

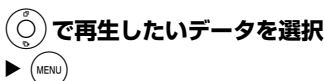

ICレコーダ再生画面が表示されます。

※データ選択中、を押すとminiSD内のデータ表示画面に切り替わります。

※データ選択中、を押すと「詳細情報」でデータのファイル名、ファイルサイズ、作成日時、更新日時、コピーガードの有無、設定の有無を表示することができます。

※プレイリストでは録音データのICレコーダフォルダ内のデータを表示します。

4



録音内容が再生されます。

※マナーモード中は「マナーモード中再生しますか？」が、オートサイレント中は「オートサイレント中再生しますか？」が表示されます。再生する場合は \odot で「Yes」を選択し \odot を押してください。

MEMO



- 再生中は、下記の操作ができます。

: MENU …一時停止

…再生の終了

: \odot …早送り

(1回押しで10倍、2回押しで30倍、3回押しで360倍速と切り替わります。それ以上の回数を押した場合は、10倍→30倍→360倍と倍速の切替を繰り返します。)

: \odot …巻き戻し

(1回押しで10倍、2回押しで30倍、3回押しで360倍速と切り替わります。それ以上の回数を押した場合は、10倍→30倍→360倍と倍速の切替を繰り返します。)

: \odot …音量調節

: \odot …音声のスピーカー再生、レシーバー再生を切り替えます。

(再生中、イヤホンを挿入するとイヤホンでの再生に切り替わります。)

- 早送り、巻き戻し中は音量調整はできません。









5

最後まで再生 ▶ または再生中







を2回

再生を終了し、プレイリスト画面へ戻ります。

録音データのタイトル名を変更する

-  ▶  ▶ 
「ICレコーダ」画面が表示されます。
-  「プレイリスト」
「プレイリスト」画面が表示されます。
-  でタイトル名を変更したいデータを選択 ▶  ▶  「タイトル名編集」
「タイトル名編集」画面が表示されます。
-  「タイトル名を編集」▶
名前が変更され、「プレイリスト」画面に戻ります。
※全角28文字、半角で56文字まで入力することができます。

録音データをEメールに添付する









-  ▶  ▶ 
「ICレコーダ」画面が表示されます。
-  「プレイリスト」
「プレイリスト」画面が表示されます。
-  でEメールに添付したいデータを選択 ▶  ▶  「Eメール添付」
「Eメール作成」画面が表示されます。
- 「Eメールにデータを添付する」
(→109ページ)② ~ ③ の手順を参照してEメールを送信

録音データを一件削除する

-  ▶  ▶ 
「ICレコーダ」画面が表示されます。
-  「プレイリスト」
「プレイリスト」画面が表示されます。
- 削除したいデータを選択 ▶
 ▶  「一件削除」
「削除しますか？」が表示されます。
※選択したデータが、着信音に設定されていた場合は、「設定データですが削除しますか？」が表示されます。
-  で「Yes」を選択 ▶ 
「削除しました」が表示されます。

録音データを選択削除する

録音データを複数選択し、一度に削除することができます。

-  ▶  ▶ 
「ICレコーダ」画面が表示されます。
-  「プレイリスト」
「プレイリスト」画面が表示されます。
-  ▶  「選択削除」
データ選択画面が表示されます。
-  で削除したいデータを選択
▶ 
選択したデータの「」が「」に変更されます。

ICレコーダを使う

5 手順④を繰り返し、削除するデータ全てを選択

※選択中、▶で全件を選択、でチェックを全件解除することができます。

6

「選択されたファイルを削除しますか？」が表示されます。

※選択したデータ内に着信音に設定しているデータが含まれている場合は「設定データを含め選択されたファイルを削除しますか？」が表示されます。

7 で「Yes」を選択▶

「削除しました」が表示されます。

録音データを全件削除する

全データを一度に削除することができます。

1 ▶▶

「ICレコーダ」画面が表示されます。

2 「プレイリスト」

「プレイリスト」画面が表示されます。

3 ▶「全件削除」

暗証番号入力画面が表示されます。

4 暗証番号を入力▶

暗証番号が正しい場合、「全件削除しますか？」が表示されます。

※入力した暗証番号は、入力中「****」で表示されます。

※入力した暗証番号が間違っている場合は、「暗証番号が違います」が表示されます。

※データ内に着信音に設定しているデータが含まれている場合は、「設定データを含め全件削除しますか？」が表示されます。

5 で「Yes」を選択▶

「削除しました」が表示されます。

メモ帳を使う

メモ帳機能を使って、メモを12件登録することができます。

メモ帳に登録する

1 ▶▶

「メモ帳」画面が表示されます。

2 で番号を選択▶

メモ入力画面が表示されます。

3 メモ内容を入力▶

「登録しました」が表示されます。

※スペースのみの文字行は登録できません。

※全角で50文字、半角で100文字まで入力することができます。

メモ帳データを削除する

1 ▶▶

「メモ帳」画面が表示されます。

2 一件削除する場合

① で削除したいデータを選択

② ▶「一件削除」

「削除しますか？」が表示されます。

全件削除する場合

① ▶「全件削除」

「全件削除しますか？」が表示されます。

3 で「Yes」を選択▶

「削除しました」が表示されます。

USB設定をする

USBケーブルでの充電の設定をする

USBケーブルを使って充電する時の、充電速度を設定します。

お買い上げ時は「高速」に設定されています。

1  ▶  ▶ 
「USB充電」画面が表示されます。

2  でUSBケーブルでの充電の設定を選択 ▶ 

「設定しました」が表示されます。



※充電設定は「高速」「低速」「OFF」から選択できます。



お知らせ

- USBケーブル接続中に本機を充電器にセットした場合、充電は充電器からおこなわれます。充電器から本機を外すと再びUSBケーブルからの充電に切り替わります。

USBデータストレージを利用する

本機とパソコンとをUSBケーブルで接続しデータのやりとりをする場合、データストレージを設定し、本機とパソコン間で認識をさせる必要があります。

1  ▶  ▶ 
「パソコン等と接続中は圏外状態となります開始しますか？」が表示されます。

2  で「Yes」を選択 ▶ 
「しばらくお待ち下さい」が表示され、USBでのパソコン接続確認が完了すると、「USBデータストレージON」が表示されます。(電波は圏外扱いとなります。)

※USBケーブルが接続されていない場合は、「USBケーブルを接続して下さい」が表示されます。接続後、パソコン確認動作に入ります。



3 データ通信の終了 ▶ 

「終了しますか？」が表示されます。

※メール以外のキーを押した場合は、「接続先の機器で通信を終了してからUSBケーブルを抜いて下さい」が表示されます。

※終了する前に、接続先の機器の取扱説明書に従って、接続先の機器で終了可能な状態にしてください。

4  で「Yes」を選択 ▶ 

「USBデータストレージOFF」が表示され、 は  に戻ります。

※USBデータストレージON時に、USBを抜いた場合でもUSBストレージはOFFされます。

ご注意



- USBデータストレージでパソコンなどとの接続が確立しON状態になると本機は圏外扱いになります。USBデータストレージがOFFになると、USBケーブルの抜き差しに関わらず本機は圏外状態から回復します。
- USBデータストレージ利用中はminiSD、USBケーブルを抜かないでください。使用している機器の取扱説明書に従って、本機を取り外してください。
- USB充電を設定していても、USBデータストレージを利用後は、充電はされませんのでUSBケーブルを一度抜き差ししてください。

お知らせ

- miniSD内のデータのみに対応しています。
- USBデータストレージが起動している場合は、音声着信、メール受信などの割り込みはできません。
- miniSD未装着時はUSBデータストレージは使用できません。

ライトを使う

待受中、カメラのフラッシュ用LEDを簡易ライトとして使用することができます。

1 待受中 (MENU) (長押し) ライトとして点灯します。

MEMO

- ・ライトの消し方は下記の通りです。
 - ・点灯後、約3分以上操作しない(充電器に置いたり、USBケーブル接続による充電などは操作の内と判断されます。)

- ・いずれかのキーを押す
 - ・音声着信、データ着信、各メール受信、目覚まし通知、スケジュール通知、受電警告
- ※フリップの開閉動作では消えません。

お知らせ

- ・待受画面以外、また充電警告中はライトは無効です。

位置情報機能について

位置情報通知機能は、基地局の情報をセンターに通知し、現在地を知らせる機能です。

位置情報通知機能は、「発信型」と、「着信型」の2種類があります。

位置情報通知機能を利用するには、最初に位置情報通知設定を行う必要があります。(→269ページ)

基地局へ電波を発信し、基地局からの情報により、現在地を知ることができます。

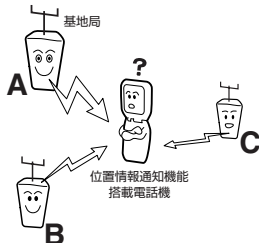

電波の強さから各基地局からの距離がわかります。

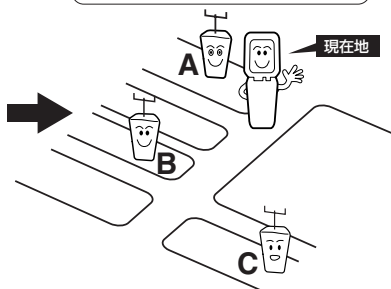

便利な機能

発信型機能 (→269ページ)

発信者が基地局の情報を通知する機能です。

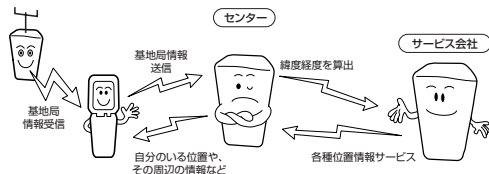

着信型機能 (→270ページ)

センターからの問い合わせにより、基地局の情報をセンターに通知する機能です。

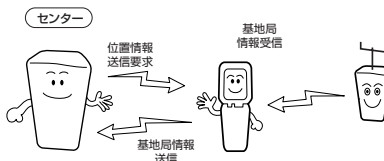











ライトを使う／位置情報機能について

発信型機能を利用する



位置情報通知を設定する

発信型機能では、発信者の状態を示す番号「ステータスコード」を付けて位置情報をセンターに登録することもできます。

ステータスコード付きの位置情報を通知するには、サービスセンターの電話番号（通知許可番号）とプライバシーを保護し、特定の人のみ位置情報を知ることができるように通知許可パスワードを設定します。また、この操作をおこなうと発信型と着信型両方の位置情報機能が設定されます。





-    
「位置情報通知 I」画面が表示されます。
-  **「ON」**
「設定しました」の後「自動位置情報送出設定」画面が表示されます。
-  **「ON」**
暗証番号入力画面が表示されます。
- 4 暗証番号を入力** 
暗証番号が正しい場合、「自動位置情報送出設定」画面が表示されます。
※入力した暗証番号は、入力中「****」で表示されます。
※入力した暗証番号が間違っている場合は、「暗証番号が違います」が表示され待受画面に戻ります。
-  **「通知許可番号」**
「通知許可番号」画面が表示されます。
- 6 通知許可番号を入力** 
通知許可パスワード入力画面が表示されます。
※20桁まで入力可能です。
- 7 通話許可パスワードを入力** 
「設定しました」が表示され、待受画面に「■」が表示します。
※お買い上げ時は「00000000」が設定されています。
※8桁まで入力可能です。

お知らせ

- 位置情報通知機能を解除する場合は **2** で  「OFF」を押してください。
- 発信型機能のみ利用する場合は **3** で  「OFF」を押してください。
- 通知許可パスワードに全桁「0」で登録しようとした場合、「全桁0は無効ですもう一度入力してください」が表示され、登録することはできません。
- サービスについての詳細は位置情報を提供しているサービス会社にお問い合わせください。

ステータスコード付の位置情報をセンターに登録する

ステータスコード付きの位置情報を送信するには、まずステータスコードを付けた位置情報をセンターに登録する必要があります。

-  **ステータスコード**  **を入力**
※ステータスコードはサービス会社にお問い合わせください。
※  を押すとサブメニューから「ライトメール作成」「184」「186」「料金分計」「電話帳引用」「ポーズ」が設定できます。（「184」「186」へ発信した場合は「おかけなおしてください」が表示されます。）
- 
「位置情報動作中 ステータス：XX」が表示されセンターに位置情報とステータスコードの登録を開始します。

便利な機能

発信型機能を利用する

発信型機能を利用する

位置情報だけをセンターに登録する

位置情報を送信するには、まず位置情報をセンターに登録してください。

1 (長押し)

「位置情報送信」が表示されます。

※  を押すとサブメニューから「料金分計」が設定できます。

2

「位置情報動作中」が表示されセンターに位置情報の登録を開始します。

位置情報を発信する

MEMO

- 「位置情報通知を設定する」(→269ページ)の「位置情報通知L I」を「ON」に設定してください。
- 「位置情報だけをセンターに登録する」(→上記)または「ステータスコード付の位置情報をセンターに登録する」(→269ページ)でセンターへの登録をおこなってください。

1 (長押し)

「」が表示されます。

※  を押すとサブメニューから「料金分計」、「電話帳引用」が設定できます。

2 位置情報を通知する相手の電話番号を入力

※  を押すとサブメニューから「料金分計」「電話帳引用」「ボーズ」が設定できます。

3

位置情報が発信されます。

便利な機能

発信型機能を利用する

着信型機能を利用する

第三者によって本機の位置をリアルタイムに知ることが出来る「着信型機能」を利用するには、最初に位置情報通知設定を行う必要があります。(→269ページ)

着信型機能には、「ユーザ・ユーザ方式」がありますが、事前に位置情報通知機能会社の契約が必要です。

また、着信型機能を利用するには、サービスセンターの番号(通知許可番号)と、プライバシーを保護し、特定の人のみ位置情報を知ることができるように通知許可パスワードを設定します。(→269ページ) 詳しくは情報を提供する位置情報サービス会社にお問い合わせください。

センターから位置情報送別の要求があると

1 センターから送られた位置情報送別の要求を受信

「位置情報動作中」が表示され、位置情報を送信します。

送信が終了すると、「送信終了」が表示されます。

※ 「位置情報送別要求受信時の着信音を設定する」(→271ページ)で「着信音設定」を「ON」にしている場合は着信音が鳴ります。

お知らせ

- 位置情報動作中は  以外のキー操作を受け付けません。
- センターからの位置情報送別の要求を受信しても、センターの電話番号は着信履歴に残りません。コールバックを行う場合でも、リダイヤルにコールバック電話番号は記憶しません。

位置情報送出要求受信時の着信音を設定する

位置情報送出の要求を受信したときの着信音の有無を設定することができます。この機能で設定できるのは鳴動の有無のみで、着信音の種類と音量は、「電話・メールの着信メロディを設定する」(→220ページ)での電話着信音の設定になります。お買い上げ時は「ON」に設定されています。

1 「位置情報通知を設定する」(→269ページ)の **1** ~ **4** の手順で「自動位置情報送出設定」画面を表示する

2  「着信音設定」
「着信音設定」画面が表示されます。

3  「ON」
「設定しました」が表示されます。

お知らせ



- 着信音をなしに設定する場合は、**3** で  「OFF」を押してください。
- 電話着信音設定で音量の設定が「OFF」の場合は、この機能で「ON」に設定していても着信音は鳴りません。
- マナーモードまたはオートサイレントモードを設定している場合は、マナーモードまたはオートサイレントモード登録の設定を優先します。

位置情報の自動送出を解除する

既に「ON」設定されている自動位置情報送出設定を一時的に「ON」/「OFF」切替することができます。「ON」設定した場合、自動的に位置情報を送出しません。

1 「位置情報通知を設定する」(→269ページ)の **1** ~ **4** の手順で「自動位置情報送出設定」画面を表示する

2  「自動送出機能」
「自動送出機能」画面が表示されます。

3  「OFF」
「解除しました」が表示されます。
※待受画面の「」が消えます。

お知らせ

- 位置情報の自動送出を設定する場合は、**3** で  「ON」を押してください。
- 「位置情報通知を設定する」(→269ページ)で通知許可番号の登録をした場合も、自動的に「ON」になります。
- 自動送出設定を一時的に解除しても、通知許可番号や通知許可パスワードの設定は残っていません。

Java™アプリについて

Java™アプリをインストールする

ブラウザからインストールをする場合

① インストールするコンテンツを選択



「インストールしますか?」が表示されます。



「インストールを完了しました」が表示されます。

データフォルダからインストールする場合

① 「表示・再生する」(→P196)の①～②でデータを表示

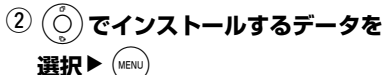

「Java™アプリをインストールしますか?」が表示されます。



インストールが開始されます。

お知らせ

- インストール中に保存容量が不足した場合は、インストールできないことがありますので、不要なデータを削除して、再度インストールをおこなってください。
- データフォルダからインストールする場合は、miniSDのPCデータからしかできません。

ご注意

- ⚠ ●お客様が入手したJava™アプリの動作に関するご質問は、各入手先へお問い合わせ下さい。

Java™アプリを起動させる

操作の前に

- 待受画面から長押しでもJava™アプリ画面を表示することができます。



「Java™アプリ」画面が表示されます。

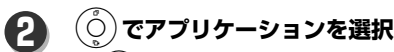

アプリケーションが起動します。

③ 各アプリケーションの説明に従って操作

お知らせ

- WX310SAには「スーパーパズルボブル」(C)TAITO2005というゲームがプリインストールされており、Java™アプリの画面で「スーパーパズルボブル」を選択し、MENUを押していただくと、ゲームがスタートします。ゲームの操作方法については、同梱の「Quick Start Guide」をご参照ください。

ご注意



- ⚠ ●「スーパーパズルボブル」(C)TAITO2005は削除すると、元には戻りません。誤って削除してしまった場合は下記のサイトをご参照ください。
<http://www.sanyo-keitai.com/willcom/wx310sa/index.shtml>

フォルダ選択中のメニュー

- 1  ▶  ▶ 
「Java™アプリ」画面が表示されます。



2 でフォルダを選択



新規フォルダを作成する場合

- 1  ▶  「新規フォルダ作成」
「フォルダ名編集」画面が表示されます。

- 2 **フォルダ名を入力** ▶ 
「作成しました」が表示されます。

フォルダを削除する場合

- 1  ▶  「フォルダ削除」
「削除しますか？」が表示されます。



- 2  で「Yes」を選択 ▶ 
「削除しました」が表示されます。

フォルダ名を変更する場合



- 1  ▶  「フォルダ名編集」
「フォルダ名編集」画面が表示されます。

- 2 **フォルダ名を入力** ▶ 
「変更しました」が表示されます。



フォルダおよびJava™アプリを全件削除する場合

- 1  ▶  「全削除」
暗証番号入力画面が表示されます。

- 2 **暗証番号を入力** ▶ 
「全て削除しますか？」が表示されます。

- 3  で「Yes」を選択 ▶ 
「削除しました」が表示されます。

システム情報を確認する

- 1  ▶  「システム情報」
システム情報が表示されます。

お知らせ



- フォルダ内にJava™アプリが保存されている場合は、フォルダの削除はできません。
- フォルダ名は、全角で15文字、半角で30文字まで入力することができます。

Java™アプリ選択中のメニュー

- 1  ▶  ▶ 
「Java™アプリ」画面が表示されます

2 でJava™アプリを選択

3 新規フォルダを作成する場合

- 1  ▶  「新規フォルダ作成」
「フォルダ名編集」画面が表示されます。







- 2 **フォルダ名を入力** ▶ 
「作成しました」が表示されます。

フォルダを移動する場合





- 1  ▶  「移動」
「フォルダ選択画面」が表示されます。

- 2  で移動するフォルダを選択 ▶ 
「移動しました」が表示されます。





Java™アプリの更新をする場合

- ①  ▶  「アップデート」
「アップデートしますか？」が表示されます。
- ②  で「Yes」を選択 ▶ 
更新するデータのバージョンにより以下が表示されます。
「新しいバージョンですインストールしますか？」
「同じバージョンですインストールしますか？」
「古いバージョンですインストールしますか？」
- ③  で「Yes」を選択 ▶ 
「アップデートを完了しました」が表示されます。





削除する場合

- ①  ▶  「削除」
「削除しますか？」が表示されます。
- ②  で「Yes」を選択 ▶ 
「削除しました」が表示されます。





フォルダおよびJava™アプリを全件削除する場合

- ①  ▶  「全削除」
暗証番号入力画面が表示されます。
- ② 暗証番号を入力 ▶ 
全て削除しますか？」が表示されます。
- ③  で「Yes」を選択 ▶ 
「削除しました」が表示されます。







ソートする場合

- ①  ▶  「ソート」
ソートの方法の一覧が表示されます。
- ②  でソート方法を選択 ▶ 
設定した方法でソートされます。

詳細情報/システム情報を表示する場合

- ①  ▶  または
 ▶ 
「詳細情報」または「システム情報」が表示されます。

Java™アプリのネットワーク接続許可の設定をする

- ①  ▶  「許可設定」
「許可設定」画面が表示されます。
- ②  「ネットワーク接続」
「ネットワーク接続」設定画面が表示されます。
- ③  で設定を選択 ▶ 
「許可設定」画面に戻ります。
- ④ 
「設定しました」が表示されます。

ウィルコム[®]のサービスを利用する

留守番／着信転送サービスについて	276
・留守番電話サービス(有料)	276
・着信転送サービス(無料)	276
・留守番電話／着信転送サービスの設定をする	277
・留守番電話センターに保存されたメッセージを聞く	277
・留守番電話センターに保存されたメッセージをメニューから聞く	278
料金分計サービスを使う(有料)	279
・料金分計で発信する	279
国際ローミングを使う	279
・使用国を設定する	279
・台湾での使用設定をする	279
・タイでの使用設定をする	280
・電話のかけ方	281

留守番／着信転送サービスについて

留守番電話サービス(有料)

すぐに電話に出られないときや電源を切っているとき、サービスエリア外にいるときなど、留守番電話センターがメッセージを預かります。

メッセージの最大録音時間は1件あたり60秒、最大保存件数は20件まで、保存時間は73時間です。あらかじめウィルコムへのお申し込みが必要です。

着信転送サービス(無料)

電源を切っているときやサービスエリア外にいるときにかかってきた電話を、あらかじめ指定した電話番号に転送できます。転送先の設定は、ウィルコムの電話／通信機器または一般加入電話・公衆電話からおこないます。

※一部転送先に指定できない電話機があります。

詳しくはウィルコムサービスセンターまでお問合せください。

お申し込み不要
月額料：無料

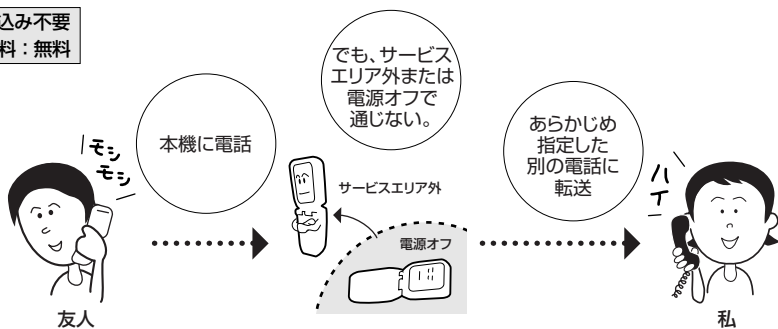

利用料金

ここまでの通話料金は発信者が負担

ご契約者の電話がサービスエリア外になる直前のエリア、または電源を切ったエリアまでの通話料金

ここからの通話料金はご契約者が負担

ご契約者の電話がサービスエリア外になる直前のエリア、または電源を切ったエリアから転送場所までの通話料金

ご注意



- 着信転送サービスと留守番電話サービスは同時に利用できません。必要に応じてご利用になりたいどちらかのサービスを「起動する」に設定変更してください。

留守番電話／着信転送サービスの設定をする

留守番電話サービス(276ページ)や着信転送サービス(276ページ)などの起動／停止、内容の変更などができます。

留守番電話サービスと着信転送サービスは同時に利用できません。

必要に応じてご利用になりたいどちらかのサービスを「起動する」に設定変更してください。

その他のサービスについてもガイドンスに従って操作してください。



「留守番電話(NW)」画面が表示されます。

※直接143(無料)にダイヤルしても留守番電話センターにつながり、設定の変更をすることができます。

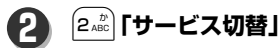

自動で「143」にダイヤルし、留守番電話センターにつながり、ガイドンスが流れます。



ガイドンスにしたがって操作

お知らせ

- 受付時間 5:00~24:00(年中無休)
- 一般加入電話や公衆電話から0077-776(無料)で設定の変更ができます。
- 海外からは03-5639-3138(有料)(本機など通信機器からの操作は不可)で設定の変更ができます。
※本機以外から設定の変更をおこなうには、本機の電話番号と留守番電話サービス契約時に指定した暗証番号の入力が必要です。暗証番号を登録されていない方は、ウィルコムサービスセンターにお問い合わせいただければ、暗証番号の登録ができます。ウィルコムサービスセンターの番号は本機から116(無料)一般加入電話や公衆電話から0120-921-156(無料)です。詳しくは3ページを参照ください。
- 暗証番号について
暗証番号は、数字以外の文字と「0000」は受け付けられませんので、変更の際はご注意ください。

留守番電話センターに保存されたメッセージを聞く

留守番電話センターにメッセージがあると、通知音(ビービー×3回)と画面に「センター留守電あり」を表示して知らせます。



留守番電話センターにメッセージが保存されています。

※「センター留守電あり」の表示は でメッセージの確認をおこなうと消えます。

または で一時的に消すことができますが、再度表示したい場合は、フリップを開閉してください。



自動で「*9311」にダイヤルし、留守番電話センターにつながります。



お知らせ

- 自動で「*9311」(読み上げサービスを利用する)にダイヤルされますが、直接「*9311」、「*931」(読み上げサービスを利用しない)にダイヤルしてもメッセージを聞くことができます。
- 下記の操作でメッセージ有無の確認をすることができます。
本機から141(無料)へ電話をし、「ツー」という発音の後、電話を切ります。メッセージがある場合は、ディスプレイに表示されます。

留守番／着信転送サービスについて

ウィルコム
のサービス
を利用する

留守番電話センターに保存された メッセージをメニューから聞く

1    
「留守番電話(NW)」画面が表示されます。

2  **「留守再生」**
自動で「*9311」にダイヤルし、留守番電話センターにつながります。

3 **ガイダンスにしたがって操作**

お知らせ

- メッセージの保存期間は73時間です。(保存延長も可能)
 - 留守番電話サービスは文字メッセージを受けすることはできません。
 - プッシュ音の出せる一般電話や公衆電話から「0077-780-931」に電話をかけてメッセージを聞くこともできます。
この場合、本機の電話番号と留守番電話サービス契約時に指定した暗証番号が必要です。
 - 留守番電話サービスについての詳細は、ウィルコムサービスセンターまでお問い合わせください。(→3ページ)
「*931」(発信者番号読み上げサービスを利用しない)
「*9311」(発信者番号読み上げサービスを利用する)
でもメッセージを聞くことができます。
- ※発信者読み上げサービスとは、録音されたメッセージを再生する前に録音した発信者の電話番号を読み上げ、メッセージを聞く前に誰からのメッセージか確認することができるサービスです。
- このサービスは留守番電話サービスを申し込まれている方なら誰でも利用できます。
発信者の電話機によっては、電話番号を読み上げられない場合もあります。- 暗証番号を変更する場合は、下記の番号へ電話をかけて、ガイダンスにしたがって変更してください。

ウィルコムの電話から「143」
一般電話や公衆電話から「0077-776」

- 着信時の設定を複数している時の着信優先順位は下記ようになります。

- ①着信拒否
- ②安全運転モード
- ③非通知ガード
- ④留守番電話

料金分計サービスを使う(有料)

料金分計サービスを使うと、通話料金の請求先を2つに分けることができます。ビジネス関係は会社へ、プライベート関係は自分へとビジネスとプライベートの使い分けに便利です。

料金分計サービスを使うには、あらかじめ契約が必要です。

詳しくはウィルコムサービスセンターまでお問い合わせください。(→3ページ)

操作の前に

- 料金分計サービスを利用する場合は、待受モードを「公衆」モード、または「公衆/グループ」モードにしてください。(→41ページ)

料金分計で発信する

1 相手先の電話番号を入力

2   「料金分計」
画面上部に「」が表示されます。

3 「電話をかける」(→48ページ) 以降の手順にしたがって発信

ご注意



- 先に「」を押してから電話番号を入力して発信した場合は、分計発信はできません。

お知らせ

- 公衆接続できない場合は「発信できません」が表示されます。
公衆接続はできただけど発信に失敗した場合は「おかけなおしてください」が表示されます。
- 分計設定を解除するには、もう一度 2 の操作をおこなってください。画面上から  が消えます。
- 「184」または「186」をつけて、分計発信することもできます。
- その他発信時の料金分計方法は、各手順説明(→48、56、165ページ)の **MEMO** を参照ください。

国際ローミングを使う

本機は日本、タイ、台湾の3国で使用することができます。

ご利用の際はまずウィルコムにお申し込みの上、本機



のローミング設定をおこなってください。



お買い上げ時は、国・地域/事業者選択は「日本/WILLCOM」に設定されています。

使用国を設定する

1    
「国際ローミング」画面が表示されます。

2  「国・地域/事業者選択」
「国・地域/事業者選択」画面が表示されます。
※公衆/グループ時、グループ/公衆時はグレー表示になります。

3  で事業者を選択 
「接続先を切り替えますか?」が表示されます。
※現在設定している項目はグレー表示になります。

4 「Yes」を選択中 
「設定しました」の表示後、使用国が変更されると待受画面に  が表示され、設定国の時刻に自動設定されます。(台湾: -1時間、タイ: -2時間)

台湾での使用設定をする

台湾で使用する電話番号を設定します。

1    
「国際ローミング」画面が表示されます。

2  「ローミング情報登録」
「ローミング情報登録」画面が表示されます。

3  「台湾」
「ローミング電話番号」画面が表示されます。
※既に設定がされている場合は、前回入力した番号が入力されています。

4 台湾での使用電話番号を入力 
「登録しました」が表示されます。

ウィルコムのサービスを利用する

料金分計サービスを使う(有料)/国際ローミングを使う

国際ローミングを使う

タイでの使用設定をする

タイで使用するための設定をします。

- 1    
「国際ローミング」画面が表示されます。

- 2  **「ローミング情報登録」**
「ローミング情報登録」画面が表示されます。

- 3  **「タイ」**
「タイ」画面が表示されます。

4 各項目を設定する

ローミング先PS-IDを設定する場合

- 1  **「ローミング先PS-ID」**
「ローミング先PS-ID」画面が表示されます。
※既に設定がされている場合は、前回入力した番号が入力されています。

- 2 **ローミング先PS-IDを入力**

ローミング先PS-IDが設定され、「タイ」画面へ戻ります。
※最大9桁まで入力できます。

PS番号を設定する場合

- 1  **「PS番号」**
「PS番号」画面が表示されます。
※既に設定がされている場合は、前回入力した番号が入力されています。

- 2 **PS番号を入力** 
PS番号が設定され、「タイ」画面へ戻ります。
※最大13桁まで入力できます。

ローミング電話番号を設定する場合

- 1  **「ローミング電話番号」**
「ローミング電話番号」画面が表示されます。
※既に設定がされている場合は、前回入力した番号が入力されています。

- 2 **ローミング電話番号を入力**

ローミング電話番号が設定され、「タイ」画面へ戻ります。
※最大32桁まで入力できます。



暗証番号を設定する場合

- 1  **「暗証番号」**
「暗証番号」画面が表示されます。
※既に設定がされている場合は、前回入力した番号が入力されています。



- 2 **暗証番号を入力** 
暗証番号が設定され、「タイ」画面へ戻ります。
※最大2桁まで入力できます。

MEMO

- 登録日時は使用設定をおこなった日時が自動的に設定されます。

- 5 
「登録しました」が表示され、入力した各項目の内容が設定されます。
※登録情報が間違っている場合は「入力情報に誤りがあります」が表示され、「タイ」画面へ戻ります。
※設定内容が入力されていない場合は、は無効になります。

お知らせ

- ローミング用電話番号は国際ローミングサービスを申し込まれた際にウイルコムよりご案内があり、上記手順で設定する方法と、ライトメールの通知により自動的に本機に登録される2通りがあります。(※ライトメールの通知により自動登録されるのはタイのみです。)
- ローミング用電話番号を登録しておく、ローミング中   で電話番号を確認することができます。登録しなくても、ローミングサービスはご利用できます。

電話のかけ方

台湾・タイでの通話方法

① 市外局番を含む全ての番号を入力する

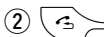

電話が発信されます。

※電話帳、発信履歴、番号メモからの発信もできます。

台湾・タイからの国際電話方法

① 国際電話識別番号+国番号+相手の電話番号(必要に応じ市外局番の頭の「0」をとる)を入力する



電話が発信されます。

例) 台湾・タイから日本の06-123-4567へかける

台湾からは 009

-

81

-

6

-



123-4567

タイからは 001

国際電話 識別番号	日本の 国番号	「0」をとった 市外局番	相手の 電話番号
--------------	------------	-----------------	-------------

※電話帳などを利用する場合は、国際電話識別番号と国番号の付加、市外局番の頭の「0」の削除などが必要です。

MEMO

- 発信時、国際プリフィックス機能を使用することができます。
- ・国際プリフィックスの使い方1
国番号の前に**を入力することにより、発信時台湾では“009”、タイでは“001”の国際電話識別番号が付加されます。
- ・国際プリフィックスの使い方2
国番号+必要に応じて「0」をとった相手の電話番号を入力した後、  「国際プリフィックス」を押すと、台湾設定中は“009”、タイ設定中は“001”の国際電話識別番号が電話番号の前に付加されます。

国際ローミングを使う

お知らせ

- 国際ローミング中、下記の機能については使用できません。
 - ・ ライトメール送受信
 - ・ 料金分計
 - ・ 位置情報通知設定
 - ・ 番号通知設定
 - ・ ネットワーク留守番電話
 - ・ 非通知ガード
 - ・ 安全運転モード設定
 - ・ 完全消去+初期化
- ※使用できるサービスなどは各国により異なります。

■ 海外からのお問い合わせ（ウィルコムサービスセンター）

台湾・タイから116にはつながりません。

下記へお問い合わせください。

台湾からは 009
タイからは 001 - 81 - 3 - 5653 - 5648 (有料)

国際電話 日本の
識別番号 国番号

受付時間

日本時間：9:00~21:00（年中無休）

台湾時間：8:00~20:00（年中無休）

タイ時間：7:00~19:00（年中無休）

データ通信

データ通信するには	284
・データ通信に必要なもの	284
・ウィルコムとのデータ通信に関してのお問い合わせ窓口	285
・USBドライバのインストールについて	286
・本機とパソコンを接続する	287
・USBケーブルをはずす	287
通信設定をする	288
・データ通信方式を設定する	288
・データ通信中の着信設定をする	288
パソコンを使った通信をおこなう	289
・データ通信の発信	289
・データ通信の着信	289

データ通信をするには

本機をパソコンとUSBケーブルで接続することによって、インターネットに接続することができます。

本機はウィルコムが提供する以下のデータ通信に対応しています。

1x/2xパケット方式

ウィルコムがサービスを行っているパケット通信方式です。情報をパケット(小包)に分割して、パケット単位で情報をやりとりする最大通信速度32kbps/64kbpsの方式です。1x/2xパケット方式対応のアクセスポイントへ接続する必要があります。

4xパケット方式

ウィルコムがサービスを行っているパケット通信方式です。1x/パケット化した情報を、4つごとにまとめた状態で情報をやりとりする最大通信速度128kbpsの方式です。4xパケット方式対応のアクセスポイントへ接続する必要があります。

64kPIAFS(ベストエフォート)

ウィルコムが採用する64kデータ通信方式。基地局の利用状況により、64kbps、32kbpsをフレキシブルに選択し、つながりやすく切れにくい通信環境を実現する方式です。

32kPIAFS方式

PHSデータ通信標準規格の通信方式です。PIAFS対応のターミナルアダプタ(TAP)やPHSを用いたアクセスポイントに接続することにより、32kbpsの高速データ通信が可能です。

フレックスチェンジ方式

データの大きさに応じて1x/パケットと64kPIAFSを自動的に切り替える通信方式です。フレックスチェンジ対応のアクセスポイントへ接続する必要があります。

お知らせ

- 64kbps(ベストエフォート方式)でデータ通信するには、利用するプロバイダのアクセスポイントがベストエフォート方式(PIAFS2.1版)対応であることが必要です。
ベストエフォート方式に対応していないプロバイダのアクセスポイントを利用する場合、プロトコル変換装置(PTE)を経由してISDN64k同期PPP方式として接続できます。
プロトコル変換装置(PTE)を利用するには、別途料金が必要です。
詳しくはウィルコムサービスセンターにお問合せください。
- 1xパケット方式、2xパケット方式、4xパケット方式、フレックスチェンジ方式でデータ通信をおこなうには、ウィルコムとのそれぞれの通信方式に対応した料金コースを別途契約する必要があります。

データ通信に必要なもの

- 同梱されているUSBケーブル(市販されているUSBケーブルUSB(A)→USB(Mini-B)でも使用可能です。)
- ノートパソコンなど
- 通信ソフト

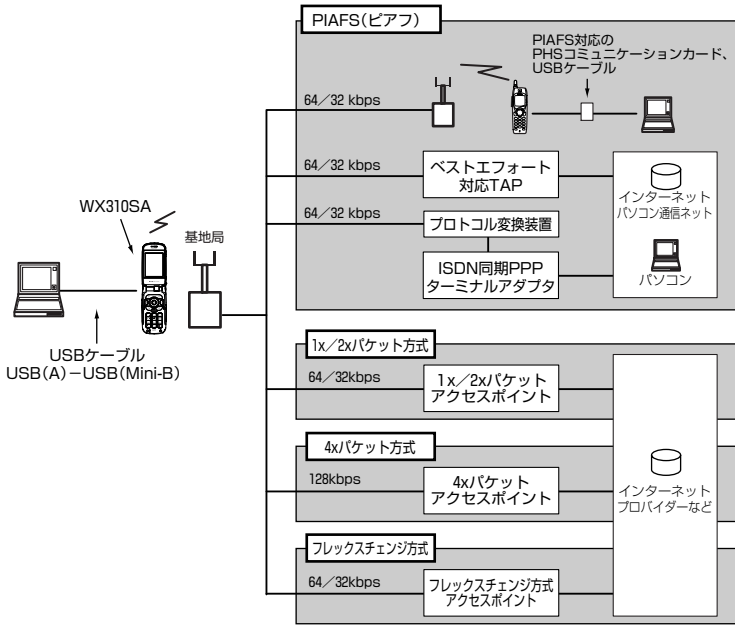

ウィルコムでのデータ通信に関してのお問い合わせ窓口

受付時間：9:00～21:00(日・祝日も受付)

本機から 局番なしの157(無料)
 一般加入電話・公衆電話から 0120-921-157(無料)
 (携帯電話・PHSからもかけられます。)

2005年10月現在

データ通信をするには

USBドライバのインストールについて

本機とパソコンをUSBケーブルで接続して、データ通信をおこなうには、あらかじめ本機をモデムとして動かすためのドライバをパソコンにインストールする必要があります。

インストールの方法については、同梱の「Easy Setup Tool AIR-ADGE& プロバイダ簡単設定マニュアル」をご参照ください。

※但し、Mac OS 9の場合は以下をご参照ください。

Mac OS 9の場合

- ① パソコンと本機の電源を入れる
- ② USBケーブルで、パソコンと本機を接続する
- ③ 付属のCD-ROMの「Macintosh-SANYO-DRIVER-WX310SA USB MODEM」を、「システムフォルダ」の「機能拡張」フォルダ内の「Modem Scripts」フォルダへコピーする
- ④ 「システムフォルダ」内の「コントロールパネル」の「モデム」をクリックする
- ⑤ 「経由先」のプルダウンメニューから「USB Modem 1」を「モデム」のプルダウンメニューから「WX310SA USB MODEM」を選択する
- ⑥ 「モデム」ウィンドウを閉じ、「保存」をクリックする



- ④ 「システムフォルダ」内の「コントロールパネル」の「モデム」をクリックする



- ⑥ 「モデム」ウィンドウを閉じ、「保存」をクリックする



※以上で本機をモデムとして動かす準備が終了します。

本機とパソコンを接続する

- 1 パソコンを起動し、パソコンのUSBポートへUSBケーブルのコネクタを接続する
- 2 本機のUSB端子カバーを開け、USBケーブルのコネクタ(Mini-B)をUSB端子にまっすぐ差し込む。
差し込み後、「データ通信ON」と画面上部に「」が表示され、「ビポ」音がなります。



USBポートのある
パソコン

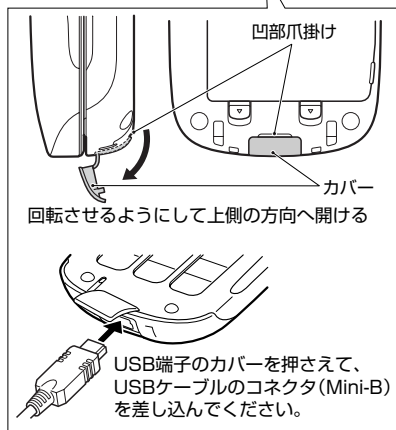

USBケーブルをははずす

- 1 USB端子からまっすぐ引き抜く。
コネクタを抜いた後、データ通信ケーブルとの通信が完全に切断されると「ピー」と音が鳴り、「データ通信OFF」が表示され画面上部の「」は消灯します。

ご注意



- 本機を充電器に乗せた状態でUSBケーブルを使用する場合は、先に本機へUSBケーブルを接続してから充電器に乗せてください。
- 本機とパソコンをUSBケーブルで接続して、パソコンでのデータ通信をおこなう場合に、USB充電を「OFF」に設定していると、電池の消耗が早くなります。

お知らせ

- USBケーブルでパソコンと接続中は、パソコンから充電することができます。ただし、OSのバージョンによってUSB充電ができない場合があります。



通信設定をする

データ通信方式を設定する

データ通信方式を設定します。
お買い上げ時は「ベストエフォート型」に設定されています。

1  ▶  ▶  ▶ 
「データ通信設定」画面が表示されます。

2  「データ通信方式」
「データ通信方式」画面が表示されます。

3  で「ベストエフォート型」または
「ギャランティー型」を選択 ▶ 
「設定しました」が表示されます。
※ウィルコムと契約されている場合は「ベストエフォート型」を選択してください。

データ通信



通信設定をする

データ通信中の着信設定をする

データ通信中に電話の着信を受けられるように設定することができます。
お買い上げ時は「ON」に設定されています。

1  ▶  ▶  ▶ 
「データ通信設定」画面が表示されます。

2  「データ通信中着信」
「データ通信中着信」画面が表示されます。

3  で「ON/OFF」を選択 ▶ 
「設定しました」が表示され、データ通信中の着信が設定されます。

お知らせ

- データ通信中着信を「ON」にしていると、パケット通信中に電話とライトメールの着信を受けることができます。
着信するとパケット通信を終了し、各着信の画面になります。
- PIAFS通信の場合は着信しません。

パソコンを使った通信をおこなう

データ通信の発信

1 USB端子に接続したパソコンなどからデータを発信

本機の画面には「データ通信」と現在の通信設定、通信時間が表示されます。

MEMO

- 通信時に表示される通信設定の種類と設定内容は、下記ようになります。
 - ・ パケット : 1xパケット
 - ・ パケット : 2xパケット
 - ・ パケット : 4xパケット
 - ・ フレックスチェンジ : フレックスチェンジ
 - ・ 32kPIAFS : 32kPIAFS
 - ・ 64kPIAFS GR : 64kPIAFS (2スロット固定型)
 - ・ 64kPIAFS BE : 64kPIAFS (2スロット可変型)

ご注意



- 本機がフリップロック・リモートロックされている時は、パソコン側からの発信や通信モード切替はできません。

お知らせ

- データ通信をおこなうための設定については、ご使用になるパソコンなどの取扱説明書をご覧ください。
- データ通信を分計で発信する場合は、パソコン側の設定でおこないます。
- 移動中や電波状態が悪い場所でのご利用は、通信切断の原因となりますので、ご注意ください。(ベストエフォート式で通信していても電波状態が悪いと切断される場合もあります。)
- データ通信中のダイヤル情報は、本機のリダイヤルには記憶されません。

データ通信の着信

1 データを受信 データ通信着信音(リンガー)が鳴ります。

2 パソコンなどで応答 「データ通信」と現在の通信設定、通信時間が表示され、通信が開始されます。

お知らせ

- データ通信着信音は電話着信の着信メロディと同じです。音量は2に固定されています。着信音量を「OFF」にするには、下記のいずれかをおこなってください。
 - ・ オートサイレント設定にする
 - ・ マナーモード設定中、マナー登録の電話着信音量を「OFF」にする
 - ・ 電話着信の音量を「OFF」にする
- データ着信中に<拒>を押して着信を拒否することができます。

グループモード

グループ登録する	292
・受信側として登録する	292
・送信側として登録する	292
・グループ名を変更する	293
登録したグループを削除する	293
トランシーバ通話をする	294
・トランシーバ通話を発信する	294
・トランシーバ通話を受信する	294
グループ間でデータを転送する	295
・電話帳データを転送する	295
・電話帳データを受信する	296
・ブックマークデータを転送する	296
・ブックマークデータを受信する	297
グループリストを使う	297
・グループリストを登録する	297
・グループリストを編集する	298
・グループリストを削除する	298

グループ登録する

2台以上の対応電話機をグループ登録することにより、トランシーバー通話(294ページ)、電話帳データの転送(295ページ)、ブックマークデータの転送(296ページ)ができます。





グループ機能を使うには、本機とその他の対応電話機をそれぞれ送信側、受信側として登録する必要があります。

グループは3つまで登録ができ、同一の4桁の暗証番号を決めておく必要があります。

※送信側は1台、受信側は1台以上で双方向に、または受信側同士でのトランシーバー通話発着信、データ送受信が可能です。





受信側として登録する

登録するすべての電話機をお手元にご用意ください。まずは受信側の登録からはじめます。

1    
「グループ／転送」画面が表示されます。

2  **「グループ登録」**
「グループ登録」画面が表示されます。

3 
「グループ受信」画面が表示されます。

4  **で登録したいグループを選択**

「トランシーバ番号を入力して下さい」が表示されます。
※既に登録されているグループを選択した場合は、「グループリストは削除されます 上書きしますか?」が表示されます。上書きする場合は  で「Yes」を選択して  を押してください。

5 **トランシーバ番号を入力** 
グループ暗証番号入力画面が表示されます。
※0001～8000の間で任意の番号を入力してください。

6 **グループ暗証番号を入力** 
「待機中」が表示され、受信を開始します。
※この時に送信側が「送信中」であることを確認してください。



「待機中」が表示され、受信を開始します。
受信が完了すると「受信完了」が表示されます。
※「送信側として登録する」の **5** で入力するグループ暗証番号を入力します。
※「受信完了」が表示されたら  を押してください。「グループ登録」画面へ戻ります。

送信側として登録する

1    
「グループ／転送」画面が表示されます。



2  **「グループ登録」**
「グループ登録」画面が表示されます。



3 
「グループ送信」画面が表示されます。

4  **で登録したいグループを選択**

グループ暗証番号入力画面が表示されます。

※送信側のトランシーバ番号は自動的に「0000」になっています。

※既に登録されているグループを選択した場合は、「グループリストは削除されます 上書きしますか?」が表示されます。上書きする場合は  で「Yes」を選択して  を押してください。

※既に「0000」として登録されているグループを選択した場合は、「追加登録しますか?」と表示されます。追加登録する場合は  で「Yes」を選択して  を押してください。

登録したグループを削除する

5 グループ暗証番号を入力▶

「送信中」が表示され、送信を開始します。
※この時に受信側が「待機中」であることを確認してください。

送信が終了すると「送信終了」が表示されます。
※ここでは、「受信側として登録する」の 6 で入力したグループ暗証番号を入力してください。

※「送信終了」が表示されたら ◀ を押してください。「グループ登録」画面へ戻ります。

グループ名を変更する

1 MENU ▶ 5 JK L ▶ 5 JK L ▶ 2 ABC

「グループ／転送」画面が表示されます。

2 1 あ 「グループ登録」

「グループ登録」画面が表示されます。

3 X http

「グループ送信」画面が表示されます。

4 〇 で名前を変更したいグループを選択▶

「グループ名編集」画面が表示されます。

※登録のされていないグループを選択した時は、☐ は無効です。

5 グループ名を入力▶ MENU

「登録しました」が表示されます。

※入力できるグループ名は全角で8文字、半角で16文字までです。

お知らせ

- この手順でグループ名を変更した場合は、グループリストでの名称も変更されます。

1 MENU ▶ 5 JK L ▶ 5 JK L ▶ 2 ABC

「グループ／転送」画面が表示されます。

2 2 ABC 「グループ削除」

暗証番号入力画面が表示されます。

3 暗証番号を入力▶ MENU

暗証番号が正しい場合、グループ削除画面が表示されます。

※入力した暗証番号は、入力中「****」で表示されます。

※入力した暗証番号が間違っている場合は、「暗証番号が違います」が表示されます。

4 〇 で削除したいグループを選択



「グループリストは削除されます 削除しますか？」が表示されます。

5 〇 で「Yes」を選択▶ MENU

「グループ登録を削除しました」が表示されます。

※すべてのグループが削除されると自動的に待受モードは公衆に切り替わります。

トランシーバー通話をする



グループ登録した電話機同士でトランシーバー通話ができます。(3グループ同時待受可能)
グループ登録時の受信側、送信側のどちらからでも発信でき、受信側同士でも発着信できます。

操作の前に



- グループ間で通話するには、待受モードを「グループ」モード、または「公衆／グループ」モードにしてください。(→41ページ)

トランシーバー通話を発信する

1 待受中に

「グループ発信」画面が表示されます。
※待受モードが「グループモード」の場合は  の代わりにグループ番号(1~3)を入力すると、グループが確定した状態で  を押すことができます。
この時、1~3以外の10キーを押すと「グループ番号を押して下さい」が、グループ登録されていない番号を押した場合は「グループX登録がありません」が表示され待受に戻ります。

2 で電話をかけたいグループを選択 ▶

番号入力画面が表示されます。
※グループリストに登録している場合は「グループ発信」画面で  を押すとグループリストが表示されます。グループリストから  で発信先を選択、 を押して発信することもできます。(待受モードが「公衆／グループ」モードの場合はできません。)



3 相手のトランシーバー番号(送信側に発信する場合は)を入力 ▶

または 

または5秒経過する

トランシーバー通話が発信されます。

お知らせ

- 公衆優先モード時、 を長押しすると、「グループ優先モード」に、再び  を長押しすると「公衆優先モード」へと切り替わります。

トランシーバ通話を受信する

1 着信

着信音が鳴り、フリップを閉じている場合はサブディスプレイが点滅します。
※メイン画面上にはメッセージ「着信中」とアニメーションが表示されます。
※グループリストに登録している場合は名前も表示されます。
※サブディスプレイには着信元のグループNo.とトランシーバ番号が表示されます。

2

電話がつながり、「通話中」と通話時間、画面上に  が表示されます。

グループ間でデータを転送する

グループ登録した電話機同士で電話帳、ブックマークデータの転送ができます。

グループ登録時の受信側、送信側のどちらからでも転送でき、受信側同士でも転送できます。

操作の前に

- 電話帳、ブックマークデータを転送するには、待受モードを「転送」モードにしてください。(→41ページ)
- 電話帳内で転送できるデータは、「名前」「フリガナ」「電話番号(3件)」「番号種別」「メールアドレス(3件)」「グループ」「メモ」のみです。それ以外のデータは受信側では全て初期設定に戻されています。
- ブックマークで転送できるデータは、タイトルが全角16文字まで、URLが半角200文字までです。

電話帳データを転送する



「グループ/転送」画面が表示されます。



「電話帳/ブックマーク転送」画面が表示されます。

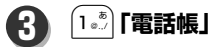

転送方法選択画面が表示されます。

※電話帳ロックがONになっていた場合、暗証番号入力画面が表示されます。暗証番号を入力後、暗証番号が正しい場合に転送方法選択画面が表示されます。

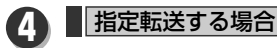

① 1 [指定転送]

データ選択画面が表示されます。

※シークレットデータが含まれている場合、「シークレットを表示しますか?」が表示されます。表示する場合は、で「Yes」を選択し を押し、暗証番号を入力し を押してください。

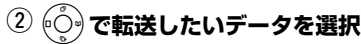

選択したデータの「」が「」に変更されます。

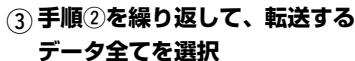

※選択中、 で全データを
選択、 で全データのチェック解
除することができます。



「電話帳転送」画面が表示されます。
※シークレットデータが含まれている
場合、「シークレットを転送します
か?」が表示されます。転送する場
合は、 で「Yes」を選択し を
押し、暗証番号を入力し を押し
てください。

全件転送する場合



「電話帳転送」画面が表示されます。
※シークレットデータが含まれている
場合、「シークレットを転送します
か?」が表示されます。転送する場
合は、 で「Yes」を選択し を
押し、暗証番号を入力し を押し
てください。



番号入力画面が表示されます。

※「電話帳転送」画面で を押すとグル
ープリストが表示されます。グループリス
トから で転送先を選択、 を押して転
送することもできます。

グループ間でデータを転送する

6 転送先のトランシーバ番号を入力



「転送中」と転送中データの総数を示す数値が表示され、データが全て転送されると、「転送終了」が表示されます。

※データの転送途中で転送に失敗して「エラー」が表示された場合、「転送」のサブメニューが表示されます。**[1]**「再接続」を押すと中断された電話帳転送が再開され、**[2]**「転送中止」を押すと転送を中止します。

お知らせ

- 転送に失敗し再接続や転送中止ができない場合は、「転送失敗」が表示され待受画面に戻ります。転送の失敗には以下のような原因が考えられます。
 - ・ 着信側がグループ登録できていない場合
 - ・ 着信側が転送モードになっていない場合
 - ・ 着信側が対応機種でない場合など

電話帳データを受信する

特に操作は必要ありません。「転送」モードにしてお待ちください。

1 着信する

受信中は「受信中」と受信したデータの数が表示されます。

2 受信終了

受信が終了すると、「受信終了」が表示されます。

※電話帳受信に失敗すると、「受信失敗」が表示され、待受画面に戻ります。

ブックマークデータを転送する



「グループ／転送」画面が表示されます。

2 **[4]**「電話帳／ブックマーク転送」

「電話帳／ブックマーク転送」画面が表示されます。

3 **[2]**「ブックマーク」

転送方法選択画面が表示されます。

4 **[指定転送する場合]**

1 **[1]**「指定転送」

「ブックマークフォルダ」画面が表示されます。



ブックマーク一覧が表示されます。

3 **[0]**で転送したいデータを選択



選択したデータの「□」が「☑」に変更されます。

4 手順③を繰り返して、転送するデータ全てを選択



ブックマーク転送画面が表示されます。

全件転送する場合

1 **[2]**「全件転送」

グループ選択画面が表示されます。

グループリストを使う

5 ①で転送したいグループを選択



番号入力画面が表示されます。

※「ブックマーク転送」画面で を押すとグループリストが表示されます。

グループリストから で転送先を選択、 を押して転送することもできます。

6 転送先のトランシーバ番号を入力



「転送中」と転送中データの総数を示す数値が表示され、データが全て転送されると、「転送終了」が表示されます。

※データの転送途中で転送に失敗して「エラー」が表示された場合、「転送」のサブメニューが表示されます。 「再接続」を押すと中断されたブックマーク転送が再開され、 「転送中止」を押すと転送を中止します。

お知らせ

- 転送に失敗し再接続や転送中止ができない場合は、「転送失敗」が表示され待受画面に戻ります。転送の失敗には以下のような原因が考えられます。
 - ・ 着信側がグループ登録できていない場合
 - ・ 着信側が転送モードになっていない場合
 - ・ 着信側が対応機種でない場合など

ブックマークデータを受信する

特に操作は必要ありません。「転送」モードにしてお待ちください。

1 着信する

受信中は「受信中」と受信したデータの数が表示されます。

2 受信終了

受信が終了すると、「受信終了」が表示されます。

※ブックマーク受信に失敗すると、「受信失敗」が表示され、待受画面に戻ります。

グループモードで使用する電話番号を各グループごとにリストとしてそれぞれ100件まで登録しておくことができます。

グループリストを登録する



「グループ／転送」画面が表示されます。



「グループリスト」画面が表示されます。



グループ内の電話登録データがあかさたな並びで表示されます。

※初めてグループリストを登録する場合は、「リストデータがありません」が表示され、「リスト登録」画面が表示されます。

⑤へスキップしてください。



「リスト登録」画面が表示されます。



「名前」画面が表示されます。



「フリガナ」画面が表示されます。

※「名前」画面で入力した文字のカナが入力されています。

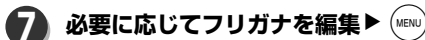



「名前」と「フリガナ」が確定され、「リスト登録」画面に戻ります。



「トランシーバ番号」画面が表示されます。

グループリストを使う



- 9** トランシーバ番号を入力▶ 
「トランシーバ番号」が確定され、「リスト登録」画面に戻ります。



- 10** 
「登録しました」が表示されます。



グループリストを編集する



- 1** ▶ ▶ ▶ 
「グループ／転送」画面が表示されます。

- 2** 「グループリスト」
「グループリスト」画面が表示されます。

- 3** で編集したいデータを含む
グループを選択▶ 
グループ内の電話登録データがあかさたな並びで表示されます。

- 4** で編集したいデータを選択▶
▶ 「編集」
「リスト登録」画面が表示されます。



- 5** で編集したい項目を選択▶ 
編集画面が表示されます。



- 6** 編集▶ で編集を完了▶ 
「登録しました」が表示され、編集内容が登録されます。



グループリストを削除する

- 1** ▶ ▶ ▶ 
「グループ／転送」画面が表示されます。

- 2** 「グループリスト」
「グループリスト」画面が表示されます。

- 3** で削除したいデータを含む
グループを選択▶ 
グループ内の電話登録データがあかさたな並びで表示されます。

- 4** **一件削除する場合**
1 で削除したいデータを選択
2 ▶ 「一件削除」
「削除しますか？」が表示されます。

- 全件削除する場合**
1 ▶ 「全件削除」
暗証番号入力画面が表示されます。
2 暗証番号を入力▶ 

暗証番号が正しい場合、「全件削除しますか？」が表示されます。
※入力した暗証番号は、入力中「** **」で表示されます。
※入力した暗証番号が間違っている場合は、「暗証番号が違います」が表示されます。

- 5** で「Yes」を選択▶ 
「削除しました」が表示されます。

お知らせ

- リストを削除した場合でも、グループ登録の登録は削除されません。



OPERATION MANUAL

Safety Precautions	300
General Notes on Handling	304
Tips on Operation	306
Main Components and Functions	307
· How to Use Multifunction Key and  Key	309
Viewing the Display	310
· Icons on the Display	310
· Sub Display	313
Charging the Battery	314
· Charging	314
· Precautions while Charging	315
Turning ON / OFF Power	315
· Turning ON Power	315
· Turning OFF Power	315
Calling up a Function	316
· Function List	316
Setting Date and Time	317
· Setting the Date and Time	317
· Setting the Display Position	317
Registering the Profile	318
· Registering the Profile	318
· Confirming the Profile	318
Making a Call	319
Receiving a Call	319
· Using Quick Silent	319
· Setting Any Key Answer	319
Outgoing / Incoming Call History	320
· Displaying Outgoing / Incoming Call History	320
· Placing a Call from Outgoing / Incoming Call History	320
Using Manner Mode	321
· Setting Manner Mode	321
· Activating Manner Mode	321
Using theVoice Mail Function	322
· Setting Voice Mail Answer	322
· Activating Voice Mail Answer during an Incoming Call	322
· Playing Back Recorded Data at Standby Display	322
· Playing Back Recorded Data with Menu Function	322
· Deleting Recorded Data	322
Making International Call	323
Inputting Characters	324
· Character Input Key List	324
· Inputting Symbols / Pictographs	326
Online Sign Up	326
Sending E-mail	327
· Creating New E-mail	327







Receiving E-mail	328
· Automatically Receiving E-mail	328
· Manually Receiving E-mail	328
Sending Light Mail	329
· Creating New Light Mail	329
Web	329
· Displaying the Web Menu	329
Displaying Web Pages	330
· Displaying Web Pages	330
· Displaying the Web Page That Was Displayed Last	330
· Displaying from Bookmark Folder	330
· Displaying by Entering an Address Directly	330
· Displaying from Entered History	331
· Displaying from URL History	331
Registering to the Phonebook	332
· Data That Can Be Registered in the Phonebook (Entry Sequenced)	332
· Using the Phonebook Function	332
· Registering an Entry in the Phonebook	332
Calling from the Phonebook	334
· Making a Call from the Phonebook	334
Taking Pictures	335
Help Function for Taking Pictures	335
· Using the Help Function	335
Using the 2D Code Scanner Function	335
· Read 2D Code	335
Data Folder	336
· Folder Type	336
Managing the Data in the Folder	337
· Display / Playback	337
Attaching Data to E-mail	337
Setting Sound / Recorded Data to Function Sound	338
Setting Image Data to Wallpaper	338
Setting the Ring Tone for Call and Mail	339
Setting the Sound Effect	340
Setting the Screen Display to English	340
Voice Mail (Network Recording Function)	341
· Setting	341
· Playing Back Messages	341
Call Forwarding Service	342
· Setting	342
Specifications	343
Inquiry	344

Safety Precautions

- To ensure safe use of your phone and to protect you and those around you, please read the following safety precautions carefully before use.
- The indications are provided as an explanation of the potential danger involved if the Safety Precautions are not observed correctly.
- The following display classifications describe the degree, to which injury or harm might occur when the contents of the display are not followed or the phone is used incorrectly.

 Danger	The contents of this display indicate “the assumption that imminent danger might occur resulting in death or serious injury” if the phone is handled incorrectly.
 Warning	The contents of this display indicate “the assumption that there is a possibility of death or serious injury” if the phone is handled incorrectly.
 Caution	The contents of this display indicate “the assumption that there is a possibility of harm and the assumption that there is a possibility of physical damage” if the phone is handled incorrectly.

- The following display classifications describe details that should be followed.

 Prohibited	Indicates prohibition (an action that must not be taken).	
 Do not disassemble	Symbol indicating that disassembly is prohibited.	 Contact prohibited.
 Do not use with wet hands.	Symbol indicating that handling with wet hands is prohibited.	 Keep away from water
 Compulsory	Indicates a compulsory action (an action that must be taken).	 Disconnect

Danger



- **Do not place the charger near fire or hot objects such as stoves.**
Such action may lead to overheating, leakage or bursting of the battery pack while charging, and may result in fire or injury.



- **Do not use any battery for the phone's power source other than the one specified.**
Failure to observe the precaution may lead to overheating, leakage or bursting of the battery pack, and may result in fire or injury.
- **The battery pack must not be used for anything other than as a power source for this phone.**
Failure to observe the precaution may lead to overheating, leakage or bursting of the battery pack, and may result in fire or injury.
- **The charger must only be used to charge the battery pack for this phone.**
Failure to observe the precaution may lead to overheating, leakage or bursting of the battery pack, and may result in fire or injury.
- **If fluid that has leaked from the battery pack gets into your eyes, rinse immediately with clean water and seek medical advice.**
Battery fluid may cause blindness if left in contact with eyes.



Danger



Do not disassemble.

- **Do not disassemble, modify or repair the phone or charger by yourself.**

Electric shocks may be received if you try to disassemble these units.

Modification is a violation of the radio wave law.

Notes on handling the battery pack



Prohibited

- Do not disassemble, modify or repair the battery pack.
- Do not heat or place the battery pack into fire.
- Do not place the battery pack near fire or hot object such as a stove.
- Do not short-circuit the terminals (metallic points) with metal objects such as wire.
Do not store or carry the battery pack together with metallic objects such as necklaces.
- Do not solder the battery pack.
- Do not connect the plus (+) and minus (-) terminals with metal objects such as wire.

Failure to observe the precautions may lead to overheating, leakage or bursting of the battery pack, and may result in fire or injury.



Warning



Prohibited

- **Do not use the phone while driving or riding a motorbike or bicycle, otherwise it may result in an accident.**

If you are driving a vehicle, stop the vehicle in a safe place where stopping or parking is permitted before using the phone.



Compulsory

- **Check that the area around you is safe before using the phone.**
If you do not check for the safety first, a traffic accident or other accident may result.
- **If there are any abnormalities such as smoke or unpleasant smell while using the phone, turn off the power immediately and remove the battery pack.**

Using the phone in such conditions may cause burns. Ask the store where the phone was purchased for repair.

- **Do not use the phone inside an aircraft.**

Turn off the phone in aircraft. The radio wave may affect the electronic equipment of the aircraft, impeding safety.

- **Turn off the power in places such as inside trains or hospitals where use of phones is prohibited.**

The radio wave may affect medical equipment.

- **The power cord must only be connected to a household 100 V AC wall outlet.**

Using any other type of wall outlet may lead to ignition and cause a fire.

- **If fluid that has leaked from the battery pack gets onto skin or clothes, rinse immediately with clean water.**

Battery fluid may cause rashes or other injury if left in contact with skin.

- **If there are any abnormalities such as smoke or unpleasant smell while charging, disconnect the charger from the wall outlet immediately.**

Using the charger in such conditions may result in fire. Ask the store where the phone was purchased for repair.



Disconnect

Safety Precautions



Caution



Prohibited

- **Store in a safe place away from the reach of children / pets.**
Injuries or malfunctions might occur.
- **Do not use the phone and charger where it is very hot (45°C or higher for phone, 35°C or higher for charger) or very cold (-5°C or lower for phone, 5°C or lower for charger).**

If this is not observed, failure or malfunctions may result.

- **Do not leave the phone or battery pack in places that are exposed to direct sunlight or inside heated vehicles.**

Such action may lead to overheating, leakage, bursting and the phone may become warped or ignite and cause injury.

- **Avoid places that are subject to vibration and dust.**

If this is not observed, malfunctions may result.

- **Do not place magnets or metallic objects in the pocket of the charger.**

Metallic objects may become hot and cause burns.



Keep away from water

- **Do not place or use the phone, charger and battery pack where is wet or subject to high levels of humidity.**

The battery pack may get hot and cause burns or malfunctions. The charger may also get hot and cause burst, electric shocks or malfunctions.

- **Do not place the phone, charger or battery pack near containers filled with water or other liquids.**

If liquids spill onto the battery pack, it may get hot and cause burns.

If water gets into any of the components, first turn off the power of the phone, disconnect the charger from the wall outlet, and then consult the store where the phone was purchased. Continued use of the affected phone may result in fire or electric shocks.



Do not use with wet hands

- **Do not hold the AC power plug of the charger or replace the battery pack with wet hands.**

Careless handling may result in electric shocks or malfunctions.

- **If the phone is taken from a cold to a warm place and condensation forms, let the phone dry naturally before use.**

Using the phone while condensation is formed, failure or malfunctions may result.



Compulsory

- **Do not dispose of used battery packs with normal household waste. Dispose of it in accordance with local waste disposal regulations.**

Cover the terminals of used battery packs with tape for insulating before disposal.

If you dispose of the battery without doing this, it may cause short circuit and result in fire.



Li-ion

Please take used battery packs to your nearest store.

Be Sure to Take Note of the Following

If no keys appear to be working, remove the battery pack from the phone, wait about one minute, and then re-install the battery pack. Then try using the phone again.

This operation may cause stored data to be lost or reset to default settings.

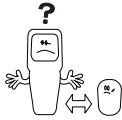

If you cannot make calls or calls get disconnected even though you are within the service area, try changing your location.

- You may not be able to use the phone in places where reception is weak, such as indoors, or near metal doors or shutters.

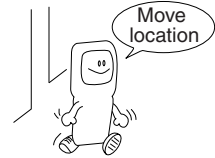

If using the phone in public places such as theaters, cinemas, restaurants, hotel lobbies, libraries or hospitals where other people gather and quietness is required, please be careful not to disturb people around you.

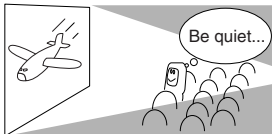

If the phone makes a beeping sound when you try to make a call even though the display shows that you are within the service area and the signal is strong, the phone circuit may be busy. Wait for a while and then try dialing again.

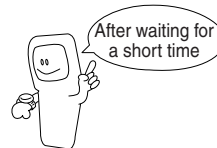

General Notes on Handling

- **Do not bend, cut, heat, twist or pull the power cord or put it near hot objects.**

If this is not observed, the power cord may be damaged and cause malfunctions or fire.

- **Do not pull out the power cord holding itself when disconnecting it from the wall outlet.**

This may damage the power code, and malfunctions or fire may result. Hold the AC adapter section when disconnecting from the wall outlet.

- **Do not drop or subject the phone to strong shock.**

If this is not observed, malfunctions may result.

- **Do not soak the phone in water.**

This may result in malfunctions. The phone is not waterproof.

- **Do not put heavy load on the antenna.**

The antenna is retractable. Do not pull it by force, otherwise the antenna may be damaged or be broken. Refer to page 308 for information on the correct way to extend and retract the antenna.

- **Avoid contact with sea mist or sea breeze if using the phone at sea or near seashore.**

Salt from seawater may cause internal components to corrode.

- **If possible, avoid using the phone near other electric equipment such as facsimile machines, personal computers, word processors, wireless transmitters, TVs, radios, stereos, refrigerators, microwave ovens, electric kotatsu, fluorescent lights, hair dryers, curling wands, vehicles, motorbikes and trains.**

Using the phone near such equipments may disable the phone call or cause call drop.

- **Do not bring the charger or phone close to items such as ATM cards or phone cards with magnetic strips.**

The cards may become unusable.

- **If the phone, charger, or battery become dirty, wipe them clean with a dry cloth.**

Do not use substances such as alcohol or thinner as they could damage the outer casing and lettering.

- **Do not hit or rub the phone against hard objects.**

This may damage the coatings.

- **Battery pack**

The battery pack is a consumable item. The battery pack should be replaced when the battery lasts only about a half duration compared with when the battery pack was used in the first place.

• Unauthorized monitoring

The phone digitally processes voice before transmitting it as radio waves. This can prevent the leakage of conversation even if the voice is intercepted by a third party. However, you should be aware that protection against unauthorized monitoring may not be fully possible if the third party takes sophisticated monitoring measures.

• Standby Time.

The standby time when the phone is closed in public mode within a service area is approximately 500 hours. This time may shorten depending on the usage environment.

• Sanyo takes no responsibility for any economic losses attributed to the inability to communicate using this phone as a result of malfunctions, failures or other external problems including power outages.**Caution**

- This product complies with technical standards stipulated by The Ministry of Internal Affairs and Communications.
- The indication provided on this product is a mark of the authenticity.
- Products with this mark of authenticity may not be legally used if they have been modified without permission from The Ministry of Internal Affairs and Communications. Any such modifications may be subject to a punishment for breach of law.



Tips on Operation

Returning to the previous operation

Press to return to the previous operation.

Returning to the standby mode

Press to stop the operation and return to the standby mode.

※If is pressed while characters are being entered, "Cancel Editing?" will display. Select "Yes" and press .



Notice

- No key operation for ten minutes will bring the display back to the standby mode automatically, except when the following operation is in progress.
 - Transmitting data (including Web and mail)
 - Calling
 - Inputting characters / editing images
 - Running Java™ App.
 - Storing USB data
 - Playing sound data in the data folder
 - Playing IC recorder
 - Handling files (moving / copying / backing up / deleting data etc.)

When a setting or deleting is completed

If a setting or deleting is completed, a confirmation sound will be heard.

When the settings for "Success / Error Beep" of "Sound Effect" are OFF, the confirmation sound will not be heard.

Shortcutting to complete settings

The settings can be completed after setting the necessary items only and pressing

if • are displayed at the bottom of the screen during the settings.

Selecting items with the number keys

Items can be selected by moving a cursor with and pressing on the main / sub menu.

They can also be selected with the number keys by inputting item numbers which correspond to the items.

This method allows you to select items which are not shown on the display by inputting the corresponding item numbers.

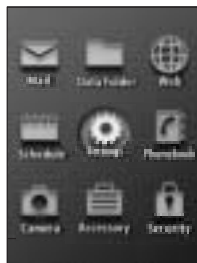
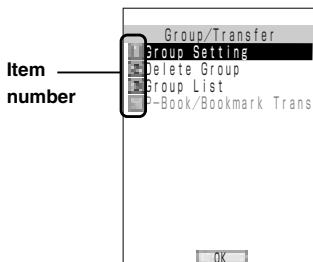

1 1	2 ABC	3 DEF
4 GHI	5 JKL	6 MNO
7 PQRS	8 TUV	9 WXYZ

Each key pad number also allows you to select the corresponding item in the main menu.

For example: Pressing selects the "Mail" menu item.

Main Components and Functions

Front / Open

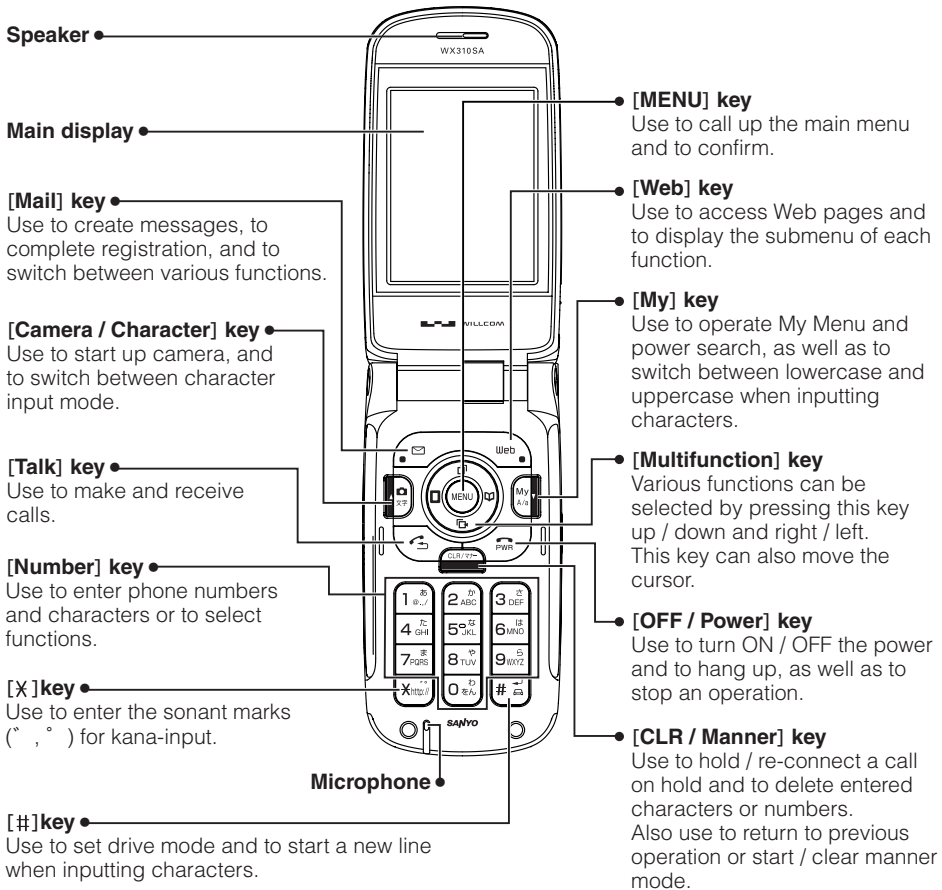

Main Components and Functions

Front / Close

LED

Lights when taking a picture with the camera or when using the phone as a light.

Internal camera

Takes pictures with this lens.

Speaker

Plays sounds such as incoming call sound, error beep, and setting confirmation sound.

Sub display

Lights or flashes when receiving a call or message, when being notified of a scheduled event or wake-up, and while talking or charging the battery.

Retractable antenna

This phone can make and receive calls with the antenna in the stored position. Use the phone with the antenna extended for better reception.

Extending

Extend until it clicks and stops.

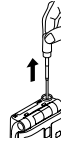

Retracting

Hold the bottom gently and push down straight until it stops.

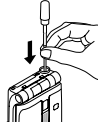

Caution

The radio waves will become weaker if you touch the antenna.
Do not touch the antenna while using the phone.
Do not wind metallic straps around the antenna, as this will weaken the reception.



Top

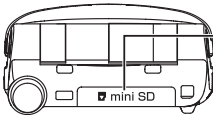

miniSD cover

miniSD can be inserted and used.

Bottom

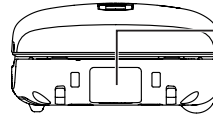

USB terminal cover (USB terminal)

Back

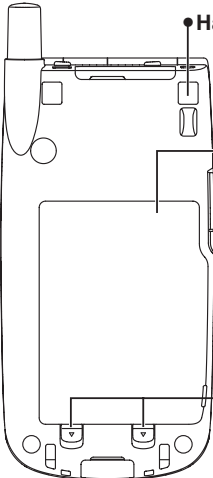

Hand strap attachment

Battery

Earphone jack cover (Earphone jack)

Allows hands free operation using an earphone microphone.

Battery release tabs

Side

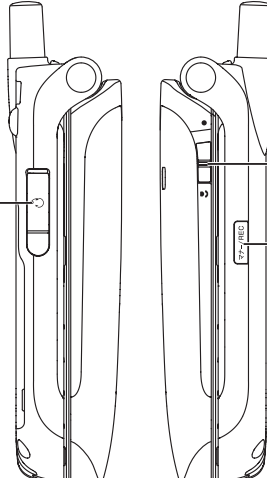

Macro switch

Use when taking close-up photographs.

Side key

Activates manner mode settings and IC recorder.





How to Use Multifunction Key and Key

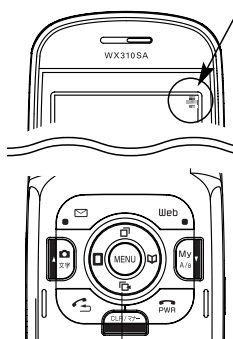



Multifunction key

Pressing the multifunction key up / down and left / right allows operations, such as moving the cursor and searching, selecting, adjusting or settings.











Multifunction key

    is displayed at the upper right of the display during operation, which indicates that the multifunction key can be used in the displayed direction.

※In some cases, an operation might be possible even if     is not displayed.



Soft key menu items such as    are displayed at the bottom of the display during operation. The screen content will vary depending on the operation. As indicated in the diagram on the right,  is ,  is , and  is .

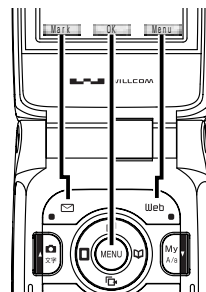

Scrolling

- Pressing and holding  in any direction while the menu screen or a list is displayed will scroll the cursor.

(Greyed out items cannot be selected.)

Viewing the Display

Icons on the Display

Main display

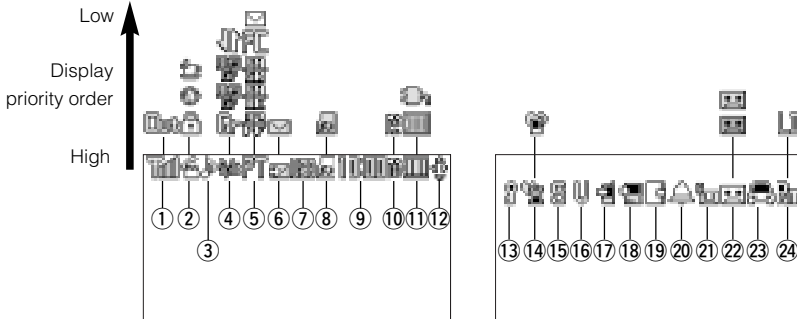

① Signal status



Displays the signal status in public mode.

Showing more bars  indicates the signal is stronger.



Lights while storing data when outside the service area in public mode.

② Call / transmission status



Lights when  is pressed, when calling, and while talking.



Flashes while connected to the Internet and sending / receiving data.



Lights during SSL communication and flashes while sending / receiving data.



Lights when starting and running Java™ App.

③ Web page status



Lights when there is music data on the currently displayed Web page.

④ Standby mode status



Lights when split charge function is ON.



Lights when standby mode is set to group.



Lights when standby mode is set to public / group. (PHS in blue)



Lights when standby mode is set to group / public. (Gr in blue)



Lights when standby mode is set to transfer mode.

⑤ Data communication status



Lights during 1x / 2x packet or 4x packet communication.



Lights during 32k PIAFS communication.



Lights during 64k PIAFS best effort communication.



Lights during 64k PIAFS guarantee communication.





Lights during flexible change type (switch between 1x packet and 64k PIAFS) communication.



Lights where there is unread (including newly received) mail.



⑥ Mail received status

-  Displays animation when receiving Light Mail or E-mail.
-  Lights when mail is left on the server.

⑦ USB connection status

-  Lights when connected to a personal computer with a USB cable and flashes while sending and receiving data.



⑧ miniSD card status

-  Lights when miniSD memory card is inserted and flashes while reading or writing the data.
-  Lights when data inside miniSD memory card is being browsed and flashes while reading or writing the data.







⑨ Time display

-  Displays the current time.

⑩ USB charge status

-  Lights during high-speed charge with USB cable.
-  Lights during low-speed charge with USB cable.

⑪ Battery level

-  (blue) Displays the battery level. Flashes while charging.
 -  Full
 -  Mid
 -  Low
 -  Empty
-  (orange) Lights while charging.
-  Flashes when a charge is necessary.



⑫ Cursor keys

-  Displays the current cursor key that can be used.

⑬ Flip lock

-  Lights when the flip lock setting is ON.

⑭ Manner mode setting

-  Lights when manner mode setting is ON.
-  Lights when auto silent setting is ON.

⑮ Silent setting

-  Lights when all the ring tone settings in manner mode are OFF. (Not displayed when auto silent setting is ON.)

⑯ Vibration setting

-  Lights when vibration setting in manner mode is ON. (Not displayed when auto silent setting is ON.)

⑰ Missed call status

-  Lights when there is a missed call and the history is not checked.

Viewing the Display

18 Missed data communication call



Lights when there is a missed data communication call.

19 Unconfirmed schedule status



Lights when there is an unconfirmed schedule set to notify.

20 Wake-up alarm setting



Lights when wake-up alarm setting is ON.

21 Center voice mail status



Lights when there is a message in the voice mail center.

22 Voice mail record setting



Lights when voice mail record setting is ON.



(Blue) Lights when there is an unchecked recorded voice mail data.



(Orange) Lights when there is an unchecked recorded voice mail data and the remaining recording capacity is less than 3 seconds.

23 Drive mode setting



Lights when drive mode setting is ON.

24 Location information setting



Lights when international roaming setting is ON.



Lights when location information setting is ON.

Notice

- Pressing any key will light the display backlight and key pad light.
The duration the display lights up can be changed at main display setting.
- Although the LCD display is produced using extremely high-precision technology, there might be missing pixels or pixels which light up at all times.
- The color of the LCD display might become lighter depending on the temperature.
- The sub display will turn OFF and not display while the phone is open.

Sub Display

The sub display will be shown as below even when the phone is closed and allows you to identify the incoming call / caller.

(Sub display will not function when the flip is open.)

Icons on the sub display

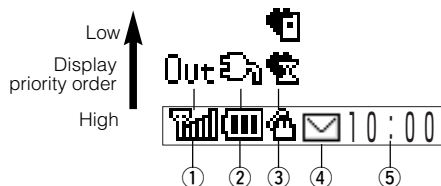

① Signal status



Displays the signal status in public mode. Showing more bars  indicates the signal is stronger.



Lights when outside the service area in public mode. Move to a location where the signal status is good.

② Battery level



Displays the battery level.



Lights when a charge is necessary.

③ Manner mode setting and call status



Lights when calling.



Lights when manner mode setting is ON.



Lights when auto silent setting is ON.

④ Mail received status

Lights when you have unread or new mail.

⑤ Time display

Displays the current time.

Charging the Battery

Charging

- 1 Insert the power connector of the charger into a 100 VAC electrical outlet**
- 2 Attach the phone to the charger**
 - Confirm that the sub display of the phone is red.

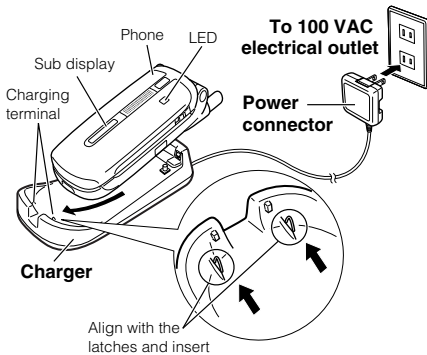

- 3 The charge is complete when the sub display turns OFF**

When using a USB cable

- 1 Connect the phone to a USB cable**
 - Be sure to use the USB cable supplied with the phone.
 - Remove the cover of the USB terminal and insert the connector (Mini B) of the USB cable into the USB terminal.

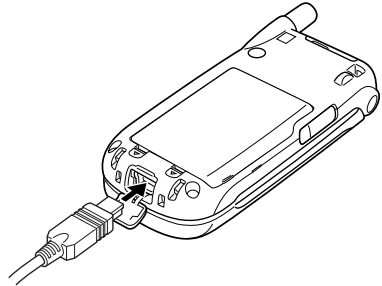

- 2 Turn on the power of the connection source of the USB cable**
 - Confirm that the sub display of the phone is red.
- 3 The charge is complete when the sub display turns OFF**

Precautions while Charging

- There is a possibility that the charger, USB cable, or phone may become hot while charging. This is not abnormal. Continue to use as is.
- If noise occurs in a television or radio while using the charger, move the charger to another electrical outlet.
Distance the charger from the antenna of a television or radio.
- There is a possibility that the initial charging time will be longer when using a battery the first time or when charging a battery that has not been used for a long time.
- The backlight of the sub display will light again and then turn OFF when the battery is discharged once and then charged again after a full charge.

Turning ON / OFF Power

Turning ON Power

- 1 Press and hold 













































































































Turning OFF Power

































































































































- 1 Press and hold 

Calling up a Function

Function List

 **Function** (method to select functions directly)

Function	Operation
Profile	 
Mail	 
In Box	  
Out Box	  
Unsent Box	  
Receive E-Mail	  
New E-Mail	  
New Light Mail	  
Mail Setting	  
Options	  
Online Sign Up	  
Data Folder	 
Web	 
Official Site	  
Home	  
Bookmark	  
Internet Search	  
URL History	  
Page Memo	  
Go to Web Page	  
Options	  
Schedule	 
Settings	 
Sound Setting	  
Sound/Vibration	   
Sound Effect	   
On-Hold Melody	   
Time/Date	  
Time/Date	   
Clock Display	   
Time Auto-Correlation	   
Display	  
Wallpaper	   
Screen Color	   
Calendar	   

Function	Operation
Main Display	   
Sub Display	   
Power Saving	   
Language	   
Manner/Voice Mail	  
Manner Setting	   
Earpiece Volume	   
Whisper	   
Voice Memo Setting	   
Voice Mail Setting	   
Play Voice Mail	   
Network Voice Mail	   
Drive Mode	   
Data Comm. Setting	  
Standby Mode	   
Group/Transfer	   
LI Notification	   
Internet Setting	   
Data Comm. Type	   
International Roaming	   
Call Setting	  
No Caller ID Block	   
Call Block Regist.	   
Caller ID	   
Answered Vibration	   
Any Key Answer	   
Earphone Pickup	   
Phonebook	 
Phonebook List	  
Add to Phonebook	  
Group Setting	  
Phonebook Lock	  
Peep Secret	  
Memory Status	  
Del. All P-Book Data	  

Function	Operation
Camera	
Accessory	
Calculator	
Alarm	
IC Recorder	
Memo Pad	
User Dictionary	
Own Phrases	
USB Charging	

Function	Operation
USB Data Storage	
Clear Memory Terms	
Java™ App.	
Security	
Flip Lock	
Change Password	
Memory Info./Del. All	
Remote Lock	
Reset	

Setting Date and Time

Setting the Date and Time

- 1** ► ►
 “Time / Date settings” screen will display.

- 2** Enter the date and time ►

“Set” screen will display.

※The date between January 1st 2000 and December 31 2099 can be entered.

※If a date is entered outside the range, an error sound will be heard even if is pressed and the incorrect display will stay as is.

Setting the Display Position

Set the display position of the date and time, the character size and the character color.

- 1** ► ►

- 2** Use to select a pattern for the date and time display ►



- 3** Use to adjust the display position ► Use to select the color ►

Registering the Profile

You can register and confirm your own phone number, E-mail address and memo.

※An E-mail address and memo must be registered.

Registering the Profile

- 1  ► 

- 2 



- 3 



- 4 Enter a name ► 

- 5 Edit reading ► 

- 6 

- 7 Enter an E-mail address ► 



- 8 Use  to select address type
► 

- 9 Use  to select “” ► 

- 10 Enter a memo ► 



- 11 

Confirming the Profile

- 1  ► 

- 2 Select the item you want to confirm using 

Making a Call

- 1 Enter the phone number of the other party
- 2 
- 3 End the call 

Receiving a Call

- 1 Incoming call



Using Quick Silent



Allows you to stop incoming call actions (ring tones, vibrations) when receiving an incoming call.

- 1 Incoming call









When there is an incoming call while the flip is closed

Press  (side key) or open and close the flip.

When there is an incoming call while the flip is open

Press  (side key) or , or close the flip.

Setting Any Key Answer

Normally the only response to answer an incoming call is . This setting allows you to press , , , , , ,  or numeric keys to answer a call.

- 1    

- 2  "ON"

Outgoing / Incoming Call History

A maximum of 30 dialed phone numbers and light mails are stored as an outgoing call history and a maximum of 30 received numbers and light mails are stored as an incoming call history.

Displaying Outgoing / Incoming Call History

1 Displaying outgoing call history



An outgoing call history list is displayed.

Displaying incoming call history



An incoming call history list is displayed.

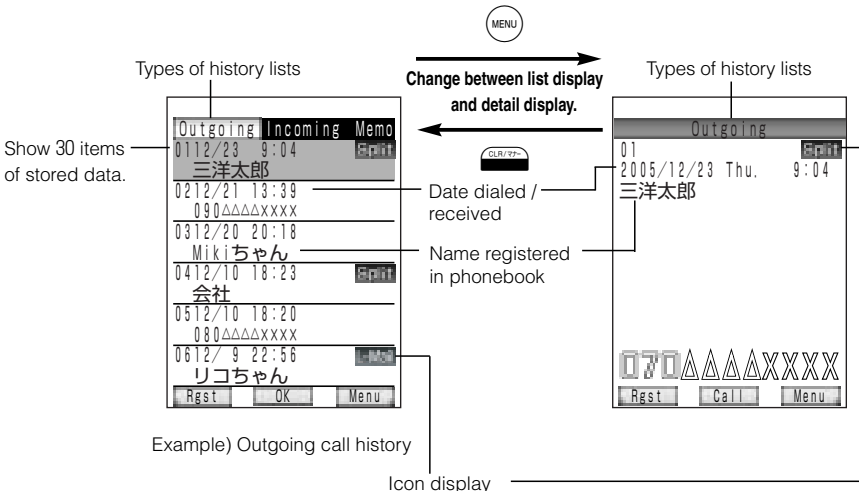

Outgoing call history

Split ...Data under split charge function

L-Mail ...Light mail data

Incoming call history

Miss ...Missed call

Ans ...Answer incoming call

Block ...Refuse incoming call

L-Mail ...Light mail data

Placing a Call from Outgoing / Incoming Call History

1 or ► Use to select outgoing / incoming history or number memo

2 Use to select the data you want to call

3

Using Manner Mode

If you do not want sounds to be heard from the phone it is possible to mute sounds from the speaker such as the ring tone and confirmation sound.

Setting Manner Mode



3 Setting vibration

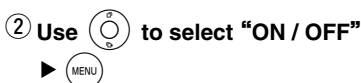

Setting the volume of incoming call

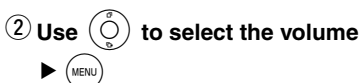

Setting the volume of incoming mail

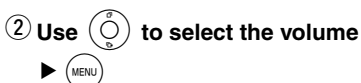

Setting the volume of alarm

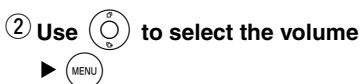

Setting the volume of schedule alarm

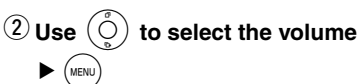

Setting the sound effect



Activating Manner Mode

Settings to use registered manner contents in manner mode.



Notice

- Press and hold (side key) once again or to clear manner mode.
- Manner mode can be set / cleared by pressing and holding (side key) even if the flip is closed.

Using the Voice Mail Function

Setting Voice Mail Answer



2 Setting answer and record

1 "Ans.&Rec. (DataFolder)"

or

2 "Ans.&Rec. (miniSD)"

Setting answer only

3 "Answer Only"

Canceling voice mail setting

4 "OFF"

3 Enter answering time ► MENU

Activating Voice Mail Answer during an Incoming Call

1 Incoming call ► MENU

2 Finish recording

Playing Back Recorded Data at Standby Display

1 While standby display shows "You Got MSG XX" MENU

Playing Back Recorded Data with Menu Function

1 MENU ► 5 JK L ► 4 GH I ► 6 MNO

2 Use to select the data you want to play back ► MENU

Deleting Recorded Data

1 MENU ► 5 JK L ► 4 GH I ► 6 MNO

2 Deleting one data

① Use to select the data you want to delete

② 2 times

► 1 "Delete One"

Deleting all data

① 2 times

► 3 "Delete All"

② Enter Password ► MENU

3 Use to select "YES" ► MENU

Making International Call

International phone call

This phone can be used to make and receive international phone calls.

To make an international phone call, first you need to subscribe to one of the international phone service providers listed below. The calling rate will be billed to you by the service provider.



	Phone number	Opening hours
KDDI	0077-7160 (toll-free)	9:00 to 20:00 365 days a year
NTT Communications	0120-506506 (toll-free)	9:00 to 21:00 365 days a year
Japan Telecom	0088-41 or 0066-11 (toll-free)	9:00 to 21:00 365 days a year

Making International phone call





































Example: To call 123-4567 in New York using KDDI

<u>001</u>	-	<u>010</u>	-	<u>1</u>	-	<u>212</u>	-	<u>123-4567</u>
KDDI international access code		International prefix		United States country code		New York area code		Phone number































Inputting Characters

The icon  allows to input characters into mail or phonebook and so on. The input mode changes when  is pressed.

Character Input Key List

Key operation	Input mode	The following characters appear each time the key is pressed
1 	Kanji / Hiragana 	あいうえおあいうえお
	Double / single-byte Katakana 	アイウエオアイウエオ
	Double / single-byte alphabet (uppercase) 	@., / : - ~ _ + ^ 1
	Double / single-byte alphabet (lowercase) 	@., / : - ~ _ + ^ 1
	Numbers 	1
2 	Kanji / Hiragana 	かきくけこ
	Double / single-byte Katakana 	カキクケコ
	Double / single-byte alphabet (uppercase) 	A B C a b c 2
	Double / single-byte alphabet (lowercase) 	a b c 2
	Numbers 	2
3 	Kanji / Hiragana 	さしすせそ
	Double / single-byte Katakana 	サシスセソ
	Double / single-byte alphabet (uppercase) 	D E F d e f 3
	Double / single-byte alphabet (lowercase) 	d e f 3
	Numbers 	3
4 	Kanji / Hiragana 	たちつとっ
	Double / single-byte Katakana 	タチツテトッ
	Double / single-byte alphabet (uppercase) 	G H I g h i 4
	Double / single-byte alphabet (lowercase) 	g h i 4
	Numbers 	4
5 	Kanji / Hiragana 	なにぬねの
	Double / single-byte Katakana 	ナニヌネノ
	Double / single-byte alphabet (uppercase) 	J K L j k l 5
	Double / single-byte alphabet (lowercase) 	j k l 5
	Numbers 	5
6 	Kanji / Hiragana 	はひふへほ
	Double / single-byte Katakana 	ハヒフヘホ
	Double / single-byte alphabet (uppercase) 	M N O m n o 6
	Double / single-byte alphabet (lowercase) 	m n o 6
	Numbers 	6

• The 7th character which appears for the key operation  in single-byte alphabet mode is “ ”.

Key operation	Input mode	The following characters appear each time the key is pressed
7 ま PQRS	Kanji / Hiragana 	ま み む め も
	Double / single-byte Katakana 	マ ミ ム ヶ モ
	Double / single-byte alphabet (uppercase) 	P Q R S p q r s 7
	Double / single-byte alphabet (lowercase) 	p q r s 7
	Numbers 	7
8 や TUV	Kanji / Hiragana 	や ゆ よ や ゆ よ
	Double / single-byte Katakana 	ヤ ユ ヨ ヤ ユ ヨ
	Double / single-byte alphabet (uppercase) 	T U V t u v 8
	Double / single-byte alphabet (lowercase) 	t u v 8
	Numbers 	8
9 ろ WXYZ	Kanji / Hiragana 	ら り る れ ろ
	Double / single-byte Katakana 	ラ リ ル レ ロ
	Double / single-byte alphabet (uppercase) 	W X Y Z w x y z 9
	Double / single-byte alphabet (lowercase) 	w x y z 9
	Numbers 	9
0 わん をん	Kanji / Hiragana 	わ を ん ー 、 。 ? ! ~ Blank
	Double / single-byte Katakana 	ワ ヲ ン ー 、 。 ? ! ~ Blank
	Double / single-byte alphabet (uppercase) 	? ! ; ' 0 Blank
	Double / single-byte alphabet (lowercase) 	? ! ; ' 0 Blank
	Numbers 	0
# じ じ	Kanji / Hiragana 	New line
	Double / single-byte Katakana 	New line
	Double / single-byte alphabet (uppercase) 	New line
	Double / single-byte alphabet (lowercase) 	New line
	Numbers 	#
* http://	Kanji / Hiragana 	ゝ 。
	Double / single-byte Katakana 	ゝ 。
	Double / single-byte alphabet (uppercase) 	Address characters (single-byte only)
	Double / single-byte alphabet (lowercase) 	Address characters (single-byte only)
	Numbers 	*



Notice

- You can convert to single-byte Katakana if you enter Hiragana and press  in Kanji / Hiragana mode.

Inputting Characters

Inputting Symbols / Pictographs

1  while entering

2 Use  to select the type to input
▶ 

3 Use  to select “Mark”, “Emoji” or “Web Emoji”

4 

Online Sign Up

Set the mail address required to send and receive E-mail.

- A mail address consists of a user name and a domain.

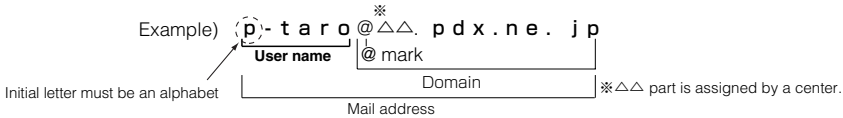

- You can register a preferred name for the user name.

Register a preferred user name since the mail address will be your important contact address, just like your phone number and home address.

Alpha-numeral, “-” (hyphen) and “_” (underscore) can be used to enter a word with 4-20 characters.

Lower-case characters will be registered even when upper-case ones are entered.
Please enter only the user name part for setting a mail address by “Online Sign Up”

- The domain name is automatically set following the registered user name.

1  ▶  ▶ 

2  “Connect”

3 Input according to the message on the display ▶ Finish Registration

Caution



- When an identical user name is already registered, that user name cannot be used. Please specify another user name.
- If the mail address is registered incorrectly or not registered, E-mail cannot be sent. Please re-register your E-mail address by “Online Sign Up”.
- Messages that are sent using "Online Sign Up" can only be in Japanese.

Sending E-mail

Creating New E-mail

1 ► ►

2 ① Use to select “” ►
② Use to select an E-mail account ►

3 ① Use to select “” ►

②

③ **Using an address in the Phonebook**

① “Open Phonebook”

② Use to select Phonebook data ►

③ Use to select the address you want to send
►

Inputting an address directly

① “Input Address”

② Enter an address ►

④

4 ① Use to select “” ►

② Enter a subject ►

5 ① Use to select “” ►

② Use to select “Data Folder” or “miniSD” ►

③ Use to select the data you want to attach ►

④

6 ① Use to select text field
►

② Enter text ►

7 Use to select “Send” ►

Receiving E-mail

Automatically Receiving E-mail

If the “E-mail Auto Receive” function in the mail setting is “ON”, all incoming mails will be received automatically.

Before operation

- 1 MENU ► 1 (ON) ► 7 (OFF) ► 1 (ON) ► 7 (OFF) ► 1 (ON)
- 2 Enter the number of times you want to set
► MENU ►

1 Receiving E-mail

Receiving an E-mail will set off the ring tone / vibration, and the display shows “You Got Mail” as well as

Notice

- E-mails received outside the service area will be stored at the center even if “E-mail Auto Receive” setting is “ON”. Please check the status of received E-mail with MENU ► 1 (ON) ► 4 (OFF) when moving back into a service area or the phone was turned on.

Manually Receiving E-mail

Incoming mail is saved at the center when the “E-mail Auto Receive” function in the mail setting is “OFF”. This allows you to receive selected mail only.

Before operation













- 1 MENU ► 5 (J) ► 5 (J) ► 4 (OFF) ► 2 (J) ► ► MENU ► 4 (OFF)
- 2 (J) ► 1 (ON) ►

- 1 “E-mail in Center” appears on the standby display
“
 - 2 MENU ► 1 (ON) ► 4 (OFF)
The “Select Receiv. Account” screen will display.









- 3 Use to select the E-mail account to receive ► MENU
Change “” of the selected account to “
 - 4 Use to select “Start” ► MENU
If the mail reception completes after the receive status displays, the number of mail messages received of the account will display as the receive result.
※If an account is not selected, “Select Account” will be displayed.

Sending Light Mail

Creating New Light Mail

-   
-  Use  to select “” 
 - 
 - 3 Using an address in the Phonebook**
 -  “Open Phonebook”
 - Use  to select Phonebook data 
 - Use  to select the phone number you want to send 



Inputting an address directly

-  “Input Address”
- Enter a phone number 
- 
- Use  to select the text field 
 - Enter text 
 - Use  to select “Send” 

Web

You can view Web sites on the Internet.

Displaying the Web Menu

-  

The screenshot shows a menu titled "Web" with the following options: 1 Official Site, Home, Bookmark, Internet Search, URL History, Page Memo, Go to Web Page, and Options. An "OK" button is at the bottom.

Notice

- The “Web” can be displayed also by pressing  from the standby display.

Displaying Web Pages

Displaying Web Pages

Connect to the URL set as “Home”

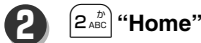

Displaying the Web Page That Was Displayed Last

Connect to the URL of the last Web page that was displayed when the Internet was used the last time.

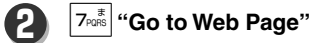

Displaying from Bookmark Folder

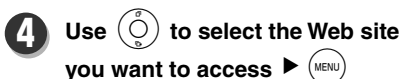
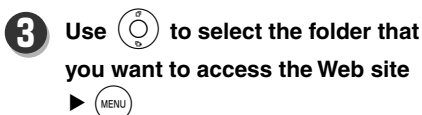



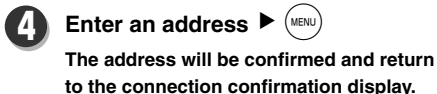

Displaying by Entering an Address Directly



Displaying from Entered History

- 1  
- 2  “Go to Web Page”
- 3  “Entered URL”
- 4 Use  to select the Web site address that you want to access

Displaying from URL History

- 1  
- 2  “URL History”
- 3 Use  to select the Web site address that you want to access

Registering to the Phonebook

Up to a maximum of 1000 items can be registered in the Phonebook.

Three phone numbers and three mail addresses can be registered for one item. Other contents are as follows.

Data That Can Be Registered in the Phonebook (Entry Sequenced)

Name	Name of other party	Up to 16 double-byte characters, or up to 32 single-byte characters
Reading	Reading for the name of other party	Up to 32 single-byte characters
Group	Use to sort the Phonebook	10 types of groups can be selected.
Phone number × 3	Phone number of other party	Up to 32 digits each
Phone number type	Type of Phone number of other party	Can select from 10 types
Mail address × 3	Mail address of other party	Up to 64 single-byte characters each
Address type	Type of mail address of other party	Can select from 5 types
Memo	Memo data of other party	Up to 50 double-byte characters, or up to 100 single-byte characters
Picture data	Image displayed during incoming call	1 type (per item)
Speed Dial Setting	Speed dial number	Up to 10 items can be registered from the entire phonebook
Secret	Secret setting	ON / OFF
Personal Call Sound	Sound when there is an incoming call	1 type (per item)
Personal E-mail Sound	Sound when there is an incoming E-mail	1 type (per item)
Personal L-mail Sound	Sound when there is an incoming light mail	1 type (per item)
Personal Call Light	Color that lights up when there is an incoming call	1 type (per item)
Personal E-mail Light	Color that lights up when there is an incoming E-mail	1 type (per item)
Personal L-mail Light	Color that lights up when there is an incoming light mail	1 type (per item)

Using the Phonebook Function

1

The "Phonebook" screen displays.

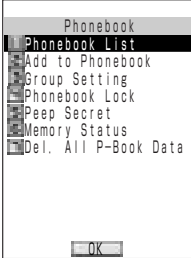





Registering an Entry in the Phonebook







1 or





2 **1** Use to select ""





2 Enter a name









3 Edit reading as necessary



- 3** ① Use  to select “” ▶ 
- ② Use  to select the group
▶ 



- 4** ① Use  to select “” ▶ 
- ② Enter a Phone number ▶ 
- ③ Use  to select the phone type ▶ 

- 5** ① Use  to select “” ▶ 
- ② Enter a mail address ▶ 
- ③ Use  to select the address type ▶ 

- 6** ① Use  to select “” ▶ 
- ② Enter a memo ▶ 





- 7** ① Use  to select “” ▶ 
- ② **When “No Setting” is selected**
- ①  “No Setting”
- When “Data Folder” is selected**
- ①  “Data Folder”
- ② Use  and/or  to select the image you want to set ▶ 





- 8** ① Use  to select “” ▶ 
- ② **When “ON” is selected**

- ①  “ON”
- ② Use  to select the number you want to register ▶ 



When “OFF” is selected

- ①  “OFF”





- 9** ① Use  to select “” ▶ 
- ② Use  to select “ON / OFF”
▶ 

- 10** ① Use  to select “” ▶ 
- ② **When “No Setting” is selected**
- ①  “No Setting”



When “Preset Sound” is selected

- ①  “Preset Sound”
- ② Use  to select the incoming sound you want to set ▶ 





When “Data Folder” is selected





- ①  “Data Folder”
- ② Use  and/or  to select the incoming sound you want to set ▶ 





Registering to the Phonebook

- 11** ① Use  to select “” ► 
- ② Refer to step **10** - ② of this section

- 12** ① Use  to select “” ► 
- ② Refer to step **10** - ② of this section

- 13** ① Use  to select “” ► 
- ② Use  to select the illumination you want to set
► 

- 14** ① Use  to select “” ► 
- ② Use  to select the illumination you want to set
► 



- 15** ① Use  to select “” ► 
- ② Use  to select the illumination you want to set
► 



Calling from the Phonebook

Making a Call from the Phonebook

- 1**  ►  ► 
- The Phonebook list is displayed.

- 2** Use  to select the data you want to make a call ► 

- 3** Use  to select the number you want to call ►  or 

Taking Pictures



2 Select a shooting range while looking at the display



Caution



- The shutter tone will sound regardless of the manner mode / auto silent setting.

Help Function for Taking Pictures

Using the Help Function

Allows to display the operation of each key and the meaning of PICT when taking pictures.

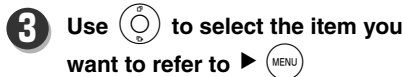
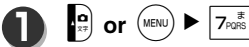

The Function information or Pict information will be displayed.

Using the 2D Code Scanner Function

Read 2D Code

Before operation

- When reading 2D code, set the macro switch to ON (figure to the right).

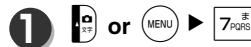

Data Folder









Maximum 980 data - pictures taken with camera function, received mails and downloaded music / image data on the Web and so on - can be stored in the data folder.

The stored data can be checked, edited, set and deleted.

Folder Type

The relationship between data folder and stored data is as follows:

Folder Name		File to be saved	Details of Folder or Data
	All Data	All data	Display all data saved in the phone
	Picture Data	JPEG	Image data photographed by the camera function
	Image Data	BMP	Received or downloaded image data
		GIF	
		JEPG	
		PNG	
	Sound Data	feel sound	Received or downloaded music data
		MIDI	
	Recorded Data	All Data	Display all recorded data saved in the phone
		IC Recorder	mpeg4 (audio AMR) Audio data recorded by IC recorder (already played back is)
		Voice Mail	mpeg4 (audio AMR) Audio data recorded by voice mail recording (already played back is)
		Voice Memo	mpeg4 (audio AMR) Audio data recorded by call recording (already played back is)
	Other Data	feel sound	Received or downloaded music data
		MIDI	
		BMP	Received or downloaded image data
		GIF	
		JPEG	
		PNG	
		mpeg4 (audio AMR)	Audio data recorded by IC recorder (already played back is)
		mpeg4 (audio AMR)	Audio data recorded by voice mail recording (already played back is)
		mpeg4 (audio AMR)	Audio data recorded by call recording (already played back is)
		Recorded data	Data recorded by other than IC recorder or voice mail / call recording
		Word	Word data
		PDF	PDF data
		PowerPoint	PowerPoint data
		Excel	Excel data
		Compressed file	Compressed data (lzh is and zip is)
		Plain text	Text data
		HTML file	Web page data
		Mailbox backup	Saved sent / received mail data
		Phonebook backup	Saved phonebook data
		Schedule backup	Saved schedule data
Bookmark backup	Saved bookmark data		
2D code log	Saved two-dimensional code log data		

Folder Name		File to be saved	Details of Folder or Data
	Other Data	 Java™ App. data	Data used to install Java™ applications (jad is  , jar is  , and url is )
		 Other file	Data other than the format described above
	2D Code Log	 2D code log	Folder where two-dimensional code logs will be saved
	User Data	Sub Folder	Any file
			You can freely create a sub folder. (Maximum 100 items can be created.)

Managing the Data in the Folder

Display / Playback

1  ► 

2 Use  to select the folder the data you want to display is inside

► 



3 Use  to select the data you want to display ► 

Image data displays in the screen and music data will playback.

Attaching Data to E-mail

Attach data in the data folder / miniSD to E-mail.

1  ► 

2 Use  to select the data folder containing the data you want to attach

► 

3 Use  to select the data you want to attach ► 

►  “E-mail Attach”

Setting Sound / Recorded Data to Function Sound

Sound / recorded data in a format such as “.mid”, “.midi”, “.dxx” and “.mp4” can be set as a sound for incoming calls and other functions.

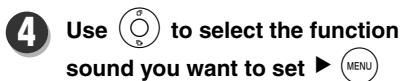
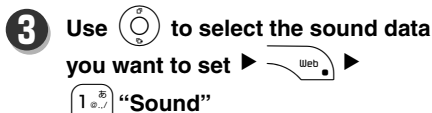
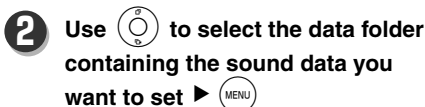

Setting Image Data to Wallpaper

Image data in a format such as “.bmp”, “.jpg”, “.jpeg”, “.png” and “.gif” can be set as a wallpaper of the standby display.

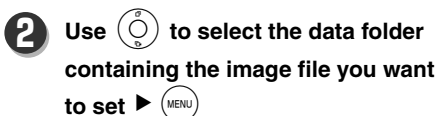

Setting the Ring Tone for Call and Mail

Set ring tone, volume, and vibration during an incoming call, E-mail, and light mail.



- 2** Use to select the type of incoming item you want to set
▶

- 3** Select each setting

Setting the ring tone

- 1** “Ring Tone”
- 2** **Selecting from “Preset Sound”**
- 1** “Preset Sound”
- 2** Use to select the ring tone you want to set ▶

Selecting from “Data Folder”

- 1** “Data Folder”
- 2** Use to select folder
▶
- 3** Use to select ring tone you want to set ▶

Selecting from “miniSD”

- 1** “miniSD”
- 2** Use to select folder
▶
- 3** Use to select the ring tone you want to set
▶
- 4** Use to select “YES”
▶

Setting the volume

- 1** “Volume”
- 2** Use to select the volume
▶

Setting vibration

- 1** “Vibration”
- 2** Use to select the vibration pattern ▶

Setting the ring time

- 1** “Ring Time”
- 2** Enter ring time ▶

Setting the Sound Effect

The following sounds can be set.

- Key beep for pressing a key
- Success/Error Beep for completing setting/registration or having an error
- Out of range/Charge warning sound to notify that it is outside the service area or battery is running out
- Delivery confirmation sound to notify that the mail has been sent



2 Select each setting

Setting the key beep

- 1 1 ㇱ ①,./ “Key Beep”
- 2 Use to select the sound pattern ▶

Setting the success / error beep

- 1 2 ㇲ ABC “Success / Error Beep”
- 2 Use to select “ON / OFF”
▶

Setting the out of range / charge warning sound

- 1 3 ㇳ DEF “Weak Signal Beep”
- 2 Use to select “ON / OFF”
▶

Setting the delivery confirmation sound

- 1 4 ㇴ GHI “Sent Beep”
- 2 Use to select “ON / OFF”
▶

Notice

- The manner mode setting will be prioritized when the setting is on.

Setting the Screen Display to English



The “Language” screen will display.

- 2 2 ㇲ ABC “英語-English”
“Set” will display.

Notice

- Pressing 1 ㇱ ①,./ “日本語-Japanese” in step 2 will return the display to Japanese.

Voice Mail (Network Recording Function)

Up to 20 items within 60 seconds each can be stored for 73 hours.

You need to subscribe to WILLCOM in order to use this function.











A monthly fee plus fees for storing and playing back messages are applied.

Messages can be recorded in the following conditions;



- When the power is turned off.
- When the phone is outside the service area.
- When you can not answer the phone.

This function cannot be used in conjunction with the Call Forwarding Service.

Setting

-  ►  ►  ► 
-  (you will be connected to the WILLCOM Voice Mail Center).
- Instructions¹ →  (Change Voice Mail settings) → Instructions² →  (Activate Voice Mail) → Instructions³ →  ~   (enter the number of rings before switching to answering service) + 









MEMO

- To deactivate the Voice Mail, press  after Instructions².
- To deactivate the Voice Mail when you can not answer the phone, press  +  after Instructions³.

Playing Back Messages

If there are messages in the voice mail center when communication completes in public mode, a notification sound will be heard and a

 will display on the screen.

-   ►  ►  ► 
-  (you will be connected to the WILLCOM Voice Mail Center)
- After listening to the guidance, the recorded messages will be played back. (If more than one message has been recorded, all messages will be played back starting from the oldest one.)
- Once a message has been played back, press  to save the message for another 73 hours, or press  to delete the message. To hear the message again, press .

Notice

- The above method of operation is current as of October 2005. The procedure for setting and playing back Voice Mail may change.
- Instructions from WILLCOM Voice Mail Center are in Japanese only.

Call Forwarding Service

This forwards calls to another phone when your phone is switched off or outside the service area.

Any call rate incurred after calls have been forwarded will be billed to you.
This service cannot be used in conjunction with the network Voice Mail function.

Setting

1 MENU ▶ 5 JK L ▶ 4 GH I ▶ 7 PQRS

2 2 ABC (you will be connected to the WILLCOM Voice Mail Center)

3 Instructions¹ → 5 JK L (Setting Call Forwarding Service) →
Instructions² → Phone number of forwarding destination + # 1 2 3

From the second operation, you can enter the following numbers after the Instructions² to change the settings you require.

1 * 2 Activate service, 3 * 2 Deactivate service,
5 * JK L Change the call forwarding destination number, 7 * 2 Check settings

Notice

- The above method of operation is current as of October 2005. The procedure for setting Call Forwarding Service may change.
- Instructions from WILLCOM Voice Mail center are in Japanese only.

Specifications

● Appearance

Weight	Approx. 120 g
Size (W x H x D)	Approx. 50 mm x 99 mm x 24.5 mm
Transmission output	10 mW (average)
System format	1.9 GHz band digital format (TDMA format)

● Continuous talk and standby time with full charge

	Continuous talk time	Continuous standby time (closed)
Public	Approx. 6 hours	Approx. 500 hours

- The continuous talk time is a value measured in a quiescent condition where the reception is stable.
The continuous talk time and the continuous standby time will be shorter than indicated depending on the signal status where the phone is used and also what kind of function is set on the phone.
- Set the "Power Saving" setting to "**ON**" and close the flip at a standby display when the phone is not in use.
- The standby time will be shorter than indicated when the "Lighting Time" of "Main Display" is set longer or "Backlight in Talking" is set to "**ON**".
- The usage time of the battery is a value calculated by Sanyo at a temperature of 25 deg. C and a stable environment. The standby time will shorten when the phone is used at a location where the signal is weak, as well as where it is cold or hot. Since the consumption of the battery will increase at locations outside the service area or where the signal is not received, the standby time will also shorten.
- The standby time will shorten when entering characters, such as for the phonebook or mail, and using the camera function, as well as when connected to other devices for data communication.
- The specifications and appearance may change without notice due to improvements to performance.

At first contact to the store where the phone was purchased...

Please contact the store where the phone was purchased, Willcom service center, or the Sanyo Electric customer service center for repair and assistance with this product.

Contact the Willcom service center for the following.

- Contract details (activation, changes, moving)
 - Basic charge, call charge
 - Optional service
 - Service area
 - Losing the phone
 - Other communication service
- Willcom service center

Open from : 9:00 to 21:00 (excluding Sundays and public holidays)

※A voice computer system will handle some of the questions outside the business hours.

Dial 116 (no area code) from this phone (toll-free)

Dial 0120-921-156 from general phone or public phone (toll-free)

(This number can also be called from mobile phone and PHS)

- Service center for Willcom data communication

Open from : 9:00 to 21:00 (including Sundays and public holidays)

Dial 157 (no area code) from this phone (toll-free)

Dial 0120-921-157 from general phone or public phone (toll-free)

(This number can also be called from mobile phone and PHS)

Please contact the Sanyo Electric customer service center for advice and handling with this product.

Open from : 9:00 to 18:30 (365 days a year)

◆ **Customer service center**

050-3116-3434

※Please call **(06) 6994-9570** if the number as above is not available.

◆ **Web site**

<http://www.sanyo-keitai.com/willcom/wx310sa/index.shtml>

Contact by post and FAX

◆ **Sanyo Electric customer service center**

2-5-5 Keihanhondori, Moriguchi shi, Osaka, 570-8677

FAX(06)6994-9510

※Please note that the name of the customer service center and the phone number may change.

Handling personal information of customers at the customer service center

Personal information such as customer's name, address, and phone number the customer provides to the customer service will be carefully handled. Without customer's approval the customer's personal information will not be disclosed to third parties except for when work is consigned and when there is a legal judgment requiring disclosure.

<Usage objective>

- The customer's personal information the customer provides to the customer service will be used for the purpose of handling consultations related to products and service, as well as repairs. Furthermore, Sanyo Electric and related companies may use the customer's personal information to take care of the situations mentioned above.

<Consigning work>

- When Sanyo Electric consigns work within the range of the objectives described above, Sanyo Electric will require the company to which the work is consigned to safely protect the customer's personal information to the same degree Sanyo does and Sanyo will manage and monitor the company.

Refer to our home page <http://www.sanyo.co.jp> for details on how the customer's personal information is handled.

その他

故障？その前にちょっとこれを	346
アフターサービスについて	347
お問い合わせは	348
主な仕様	349
リサイクルについて	349
スペック一覧表	350
商標関連について	351
索引	352

故障？その前にちょっとこれを

こんなときは	ここをご確認ください	参照ページ
電源が入らない	を長押ししていますか？	40
	充電切れになっていませんか？	27、37
電話をかけられない	圏外や電波の弱い場所にいませんか？	32
	グループモードか転送モードになっていませんか？	40
	ローミング設定になっていませんか？	279
	電話番号を正しく入力しましたか？	48
	回線が混みあっている可能性があります。	48
突然電話が切れた	圏外や電波の弱い場所にいませんか？	32
	充電は十分にされていますか？	37、39
設定と違う着信音が鳴る	複数の着信設定をされている場合は、以下の順で着信設定が優先されます。 1. 指定電話着信音設定(個別設定) 2. グループ着信設定(グループ1~0) 3. 着信設定	154、160、220
着信音が鳴らない	着信音量OFF、マナーモードまたはオートサイレントになっていませんか？	59、60、221
何回も同じメールが届く	▶▶の「Eメールアカウント設定」~▶▶の「Eメール削除設定」が保存になっていませんか？	103
キー操作ができない	フリップロックがかかっていますか？(フリップロック中では「」が表示されています。)	246
	電池残量が少なくなり「」が点滅していませんか？	32
ディスプレイの表示が異常、または消えた	一度電源を切り、再度電源を入れて操作しなおしてください。	40
	電池パックを外し、約1分後もとどおりに装着し、再度電源を入れ操作しなおしてください。操作前に36ページの注意文をご覧ください。	36
撮影画像が青みがかかっている	薄暗い場所でフラッシュ撮影をした場合、画像が青みがかることがあります。撮影モードをお好みのモードに変更し撮影してください。	173

- 上記の処置をしても直らない場合は、使用を中止してお買い求めの販売店にご連絡ください。

アフターサービスについて

P346の「故障？その前にちょっとこれを」を調べた上、それでも正常に動作しないときは、お買い求めの販売店に点検・修理を依頼してください。

1 保証書

お買い求めの販売店で「販売店名・お買い上げ日」等の記入をご確認の上、内容をよくお読みの後、大切に保存してください。

保証期間はお買い上げ日より1年間です。

保証書の個人情報の取り扱いについて

この度、(社)全国家庭電気製品公正取引協議会の「保証書における個人情報利用目的表示基準」(平成16年11月16日付文書)に準じ、平成17年4月1日以降、保証書へご記入いただく個人情報に関し、下記の利用目的を表示・記載の上、実施させていただいております。

お客様にご記入いただいた記載内容は、保証期間内のサービス活動及びその後の安全点検活動のために利用させて頂く場合がございますので、ご了承ください。

なお、一部の流通在庫製品につきましては、平成17年4月1日以降にご購入いただいた場合であっても、当社製品の保証書に上記の個人情報利用目的の表示がない場合もございますことを予めご了承ください。

2 修理を依頼されるときは

- 保証期間中は、内部機構をさわらずに、ウィルコムサービスセンターにお申しつけください。

保証書の記載内容により、修理いたします。

- 保証期間が過ぎているときは、ウィルコムサービスセンターにご相談ください。

修理により使用できる場合は、お客様のご要望により有料修理いたします。

- 修理内容により、メールBOXに記録されている内容、自作定型文、発信履歴、番号メモ、着信履歴、電話帳の登録内容や、録音内容、データフォルダ内のデータ(ダウンロードしたデータ等)が消去される場合があります。登録、記録されている大切な情報は、事前にメモに控えたり、外部の記録媒体等にデータを移しておいてください。

注) この電話機は容易に開けられない構造となっております。むやみに中を開けて改造したりすると電波法にふれます。又、改造されますと修理をお引き受けできませんのでご注意ください。

3 補修用性能部品の最低保有期間

当社はこの電話機の機能を維持するために必要な補修用性能部品を製造打ち切り後7年間保有しています。性能部品とは、その製品の機能を維持するために必要な部品です。

4 アフターサービスについてご不明の場合

修理サービスや商品についてのご相談は、ウィルコムサービスセンターにご依頼ください。

ご転居やご贈答品等で困りの場合は、次のページの<総合相談窓口>にご相談ください。

※正常な使用状態で商品に故障が生じた場合は、商品の保証書に定められた条件に従って修理を致します。ただし、商品の故障・誤動作、電池の消耗、または、停電等の外部要因で電話機が使えなかったことで生じた損害等の補償については、当社は一切その責任を負いかねますので、あらかじめご了承ください。

お問い合わせは

まずはお買い上げ販売店へ…

製品についてのご相談や、修理のご依頼は、お買い上げ販売店、ウィルコムサービスセンター、<総合相談窓口>三洋電機(株)お客さまセンターへお申し出ください。

以下のような内容は、ウィルコムサービスセンターにお問い合わせください。

- ご契約内容(加入・変更・引越等)
- サービスエリア
- 基本料金・通話料等
- 電話機の紛失
- オプションサービス
- その他、通信サービスについて

■ ウィルコムサービスセンター

受付時間：9:00～21:00(日・祝日を除く)

※一部のお問い合わせに関しては、受付時間外も
コンピュータ音声にてご案内しております。

本機から ……………局番なしの116(無料)
一般加入電話・公衆電話から ……0120-921-156(無料)
(携帯電話・PHSからもかけられます。)

■ ウィルコムのデータ通信に関してのお問い合わせ窓口

受付時間：9:00～21:00(日・祝日も受付)

本機から ……………局番なしの157(無料)
一般加入電話・公衆電話から ……0120-921-157(無料)
(携帯電話・PHSからもかけられます。)

その他

お問い合わせは

製品についてのご相談や取り扱い方法は、下記の<総合相談窓口>三洋電機(株)お客さまセンターへお問い合わせください。

受付時間：9:00～18:30(年中無休)

◆総合相談窓口

050-3116-3434

※上記番号をご利用できない場合は大阪(06)6994-8570におかけください。

◆商品サイト

<http://www.sanyo-keitai.com/willcom/wx310sa/index.shtml>

郵便・FAXでご相談される場合は

◆三洋電機(株)お客さまセンター

〒570-8677 大阪府守口市京阪本通2-5-5

FAX(06)6994-9510

※上記のおお客様ご相談窓口の名称、電話番号は変更することがありますのでご了承ください。

お客さまご相談窓口におけるお客さまの個人情報のお取り扱いについて

お客さまご相談窓口でお受けした、お客さまのお名前、ご住所、お電話番号などの個人情報は適切に管理いたします。また、お客さまの同意がない限り、業務委託の場合および法令に基づき必要と判断される場合を除き、第三者への開示は行いません。

<利用目的>

●お客さまご相談窓口でお受けした個人情報は、商品・サービスに関わるご相談・お問合せおよび修理の対応のみを目的として用います。なお、この目的のために三洋電機(株)および関係会社で上記個人情報を利用することがあります。

<業務委託の場合>

●上記目的の範囲内で対応業務を委託する場合、委託先に対しては当社と同等の個人情報保護を行わせるとともに、適切な管理・監督をいたします。

個人情報のお取り扱いについての詳細は、ホームページ <http://www.sanyo.co.jp> をご覧ください。

主な仕様

● 外観

質 量	約120 g
サイズ (幅×高さ×厚さ)	約50mm×99mm×24.5mm
送信出力	10mW (平均)
システム方式	1.9GHz帯 デジタル方式 (TDMA方式)

● 満充電時の連続通話、待受時間

	連続通話時間	連続待受時間 (折り畳み状態)
公衆	約6時間	約500時間

- 連続通話時間は静止状態で、電波状態が安定した場所で測定した値です。連続通話時間や連続待受時間は、使用場所の電波状態や、機能の設定により異なる場合があります。
- 省電力設定を「ON」に設定し、ご使用にならないときは、できるだけ待受画面まで戻し、フリップを閉じてください。
- バックライトの点灯時間を長く設定したり、通話中点灯を「ON」に設定している場合は、待受時間が短くなります。
- 電池パックの利用可能時間は、25℃で電波が安定した状態で算出した当社計算値です。電波の弱い場所でのご利用、低温高温下でのご利用では待受時間が短くなります。またサービスエリア外や電波の届かない状態では、電池の消費が多いため、さらに短くなります。
- 電話帳・メールなどの文字入力やWeb、カメラ機能を使用したり、データ通信などで他の機器と接続した場合、待受時間は短くなります。
- 仕様及び外観は、性能改善等により予告なく変更する場合があります。

その他

主な仕様／リサイクルについて

リサイクルについて



モバイル・リサイクル・ネットワーク
携帯電話・PHSのリサイクルにご協力も。

携帯電話・PHS事業者は、環境を保護し、貴重な資源を再利用するためお客様が不要となってお持ちになる電話機・電池・充電器を、ブランド・メーカを問わずモバイル・リサイクル・ネットワークのマークのあるお店で回収し、リサイクルを行っています。

スペック一覧表

■Eメール

新規作成	宛先	20件まで (To、Cc、Bccを合計した件数)
	Subject	全角で最大40文字、半角で最大80文字
	本文	全角で最大5000文字、半角で最大10000文字
	添付データ	サイズ1件あたり350KBまで
受信	差出人	64バイトまで表示可能
	Subject	全角で最大40文字、半角で最大80文字
	本文	全角で最大20000文字、半角で最大40000文字
	添付データ	サイズ合計350KBまで
受信BOX		受信BOX、未送信BOXと送信BOXを合わせて2048KB
送信BOX		
アカウント登録		3件まで

■ライトメール

新規作成	宛先	1件
	本文	全角で最大45文字、半角で最大90文字
受信	差出人	1件
	本文	全角で最大45文字、半角で最大90文字
受信BOX		100件
送信BOX		送信BOX、未送信BOXを合わせて30件
未送信BOX		

■Web

Web閲覧	表示方法	ケータイモード、Smart-Fitモード、デスクトップモード
	ズーム倍率	25%、50%、75%、90%、100%、110%、125%、150%、200%
ブックマーク	保存件数	200件まで
	URL文字列	200バイトまで
履歴	タイトル文字列	32バイトまで
	保存件数	50件まで
URL入力履歴	保存件数	20件まで
	URL文字列	200バイトまで

■カメラ

有効画素数	130万画素
撮影サイズ	SXGA (960×1280)、VGA (480×640)、QVGA (240×320)、QQVGA (120×160)
ズーム	SXGA：最大2.0倍 (2段階)、VGA：最大2.0倍 (11段階)、QVGA：最大4.0倍 (16段階)、QQVGA：最大8.0倍 (21段階)
撮影可能枚数	約20枚 (QVGAの場合) ※データフォルダに保存されている他のデータの容量によって変わります。

■データフォルダ

全データ	保存容量	約2000KB
------	------	---------

商標関連について

日本語変換はオムロンソフトウェア(株)のAdvanced Wnn を使用しています。
"Advanced Wnn" (c) OMRON SOFTWARE, Co., Ltd . 1999-2005 All Rights Reserved.

QRコードは株式会社デンソーウェーブの登録商標です。

mini SD™はSDアソシエーションの商標です。

Windows®は、米国Microsoft Corporationの米国及びその他の国における商標または登録商標です。

Microsoft®、PowerPoint®は、Microsoft Corporationの米国およびその他の国における登録商標です。
Microsoft® Excel、Microsoft® Wordは米国Microsoft Corporationの商品名称です。

本製品はインターネット機能として、株式会社ACCESSのNetFrontを搭載しています。
Copyright(C) 1996-2006 ACCESS CO., LTD.

ACCESS NetFront

本製品の一部分にIndependent JPEG Groupが開発したモジュールが含まれています。

本製品はJava Virtual Machine技術として、株式会社ACCESSのJV-Lite2を搭載しています。
Copyright(C) 2000-2006 ACCESS CO., LTD.

本製品はTCP/IPプロトコルスタック技術として、株式会社ACCESSのAVE-TCPを搭載しています。
Copyright(C) 1986-2006 ACCESS CO., LTD.

ACCESS、NetFront、JV-Lite、AVE-TCPは、株式会社ACCESSの日本またはその他の国における商標または登録商標です。

Adobe、Adobe ロゴ、Readerは、Adobe Systems Incorporated(アドビシステムズ社)の商標です。
Copyright 2006 Adobe Systems Incorporated. All rights reserved. Patents pending.

Javaおよび全てのJava関連の商標およびロゴは、米国およびその他の国における米国Sun Microsystem, Inc.の商標または登録商標です。
JavaScriptは、米国およびその他の国における米国Sun Microsystems, Inc.の商標または登録商標です。

本取扱説明書に記載の会社名・商品名は各社の登録商標または商標です。

本機に搭載されているソフトウェアまたはその一部について、以下の行為を行ったり、それに関与してはなりません。

- (1) 本製品のハードウェアからソフトウェアを分離させる行為。
- (2) 本製品に搭載されているソフトウェアのリバースエンジニアリング、逆コンパイル、逆アセンブル。
- (3) 本製品に搭載されているソフトウェアの複製。

索引

あ

アフターサービス	347
暗証番号	247
安全運転モード	67
安全上のご注意	14
位置情報機能	268
位置情報通知機能(ステータスコード)	269
位置情報通知機能(発信型機能)	269、270
位置情報通知機能(着信型機能)	270、271
イヤホン自動応答	61
イヤホンマイク	61
インターネット検索	142
インターネット設定	95
ウィルコムサービスセンター	3
エニーキーアンサー	50
絵文字・Web入力用絵文字一覧	83
オートサイレント	60
お取り扱い上のご注意	18
主な仕様	349
オンラインサインアップ	106

か

各部の名前とはたらき	22
壁紙設定	203
カメラ	170
2次元コードスキャナー	183
アレンジ撮影	175
撮影画質	179
撮影サイズ	172
撮影スタイル	172
撮影モード	173
セルフタイマー	179
データフォルダ	181
フォト設定	180
ヘルプ機能	181
編集機能	176、182
保存先選択	180
保存容量確認	181
連続撮影	173
画面配色	227
カレンダー	237
カレンダー設定	227
キーの使い方	24
記号一覧	82
機能一覧	43
クイックサイレント	49
グループ/公衆モード	40
グループの設定	160、161
グループ登録	292
グループモード	291

グループリスト	297
言語選択	232
効果音	222
キー確認音	222
圏外/充電警告音	222
成功/エラー音	222
送達確認音	222
公衆/グループモード	40
公衆モード	40
国際電話	69
国際プリフィックス	281
国際ローミング	279
故障?その前にちょっとこれを	346
コピー・カット・ペースト機能	88、89
こんなことができます	4
学習文字クリア	88

さ

サブディスプレイ	23、29
サブディスプレイの設定をする	229
イルミネーション	229
ライト点灯時間	229
リマインダー	229
サムネイル表示	206
シークレット設定	154
シークレット一時表示	166
時短検索	164
自動送付機能	271
充電	37
受信BOX	120
転送	123
フォルダ移動	123
フォルダ名変更	120
振り分け設定	120
振り分け設定の削除	121
返信	122
受話音量	53、62
省電力設定	230
署名	103
スクロール	134
スケジュール	237
スピーカ受話	62
接続モード設定	99
総合相談窓口	348
操作上のワンポイント	21
送信/未送信BOX	118
送信	119
編集	119

た

ダイヤルアップ設定	95
Proxyサーバー名	96
Proxyパスワード	98
Proxyポート番号	96
Proxy利用	96
詳細設定	97
接続先電話番号	95
接続先名称	95
パスワード	96
ユーザID	96
料金分計	96
ワンタイムパスワード	96
ダウンロード/アップロード	150
短縮設定	154
短縮発信	165
着信拒否	51、56
着信設定	220、288
着信履歴	55
通信設定	288
通信中着信	288
通信方式	288
通話録音	63
定型文	89
アドレス文字一覧	91
顔文字一覧	91
定型文登録	89
ディスプレイ設定	228、229
ディスプレイの見方	26
データ引用	84
データ通信	283
データ通信設定	288
データフォルダ	187
音設定	203
画像データの編集	204
壁紙設定	203
詳細表示	196
ソート	207
データ移動	199、200、201
データコピー	201、202
データ削除	208
表示・再生	196
表示切替	206
フォルダ新規作成	197
フォルダの削除	198
フォルダの種類	188
フォルダ名変更	197
メール添付	202
メモリ使用状況	198

テブラ通話	62
電卓	263
電池パックの充電	37
電池パックの取り付け	36
添付ファイル	109、127
電話帳登録	152
電話帳一覧	162
電話帳検索	164
アドレス検索	164
時短検索	164
番号検索	164
電話帳からの発信	165
電話帳転送	295
電話帳ロック	167
ドキュメントビューワ	210
トランシーバー通話	294

な

ナイショ通話	53
日時自動補正	45
日時設定	45
日時表示設定	45
入力履歴	145

は

パイプ設定	221
パケット	3
パケット通信	3、284
発信先応答通知	57
発信者番号通知	44
発信者番号非通知理由表示	50
発信履歴	55
パワーサーチ	52
番号メモ	55、56、57
非通知ガード	50
フィルタ機能	126
ブックマーク	137、140、146
ブックマーク削除	147、148
ブックマーク転送	296、297
ブラウザ設定	132
BGM	133
HTTP	134
Java Script	132
アニメーション	133
画像	133
自動判別言語	133
ズーム	134
スクロール	134
設定確認	136
テーブル	133

表示モード切替	133
ホーム	132、139
フリックロック	246
フレックスチェンジ方式	284、285、289
プロフィール	46
ページメモ	140、148
ベストエフォート方式	284、285、289
返信メールアドレス	101、103
ポケベル入力	86
保留	54
保留音	223
本書の読み方	20

ま

マイメニュー	262
待受モード	40
マナー登録	58
マナーモード	58
マナーモード設定	59
未送信BOX	118
メインディスプレイ	26
メインディスプレイの設定をする	228
メール種別切り替え	110、117
メール削除	103、124
一件削除	124
全件削除	124
選択削除	124
メールを並べ替える	125
メールの保護	125
目覚まし	234
メモ帳機能	266
メモリ使用状況／全削除	252
共有メモリ使用状況	252
全削除	252
メールBOX使用状況	252
目次	6
文字サイズ変更	85
文字入力	72

や

ユーザー辞書	87
予測変換	80

ら

ライト	268
ライトメール	112
アニメ絵文字一覧	115、116
作成	113
受信	117
送信	113
保存	117

リセット	253
オール設定リセット	253
完全消去＋初期化	253
リセット一覧	254
リモートロック	248
料金分計サービス	279
履歴	145
留守番電話／着信転送サービス	276
留守録音再生	65
留守録音削除	66
留守録音設定	64

A

Eメール	94
引用設定	107
作成	108
受信	111
送信	108
フォルダ表示切替	107
保存	110
Bcc:	108
Cc:	108
To:	108
Eメールアカウント設定	101
受信メール(POP)	102
詳細設定	103
署名	103
センタ名称設定	102
送信メール(SMTP)	102
名前	103
パスワード	102
メールアドレス	102
ICレコーダ	263
Java™アプリ	272
インストール	272
起動	272
フォルダ選択中のメニュー	273
Java™アプリ選択中のメニュー	273、274
miniSD	190
miniSD初期化	195
miniSDを装着する	190
miniSDを取り外す	191
シークレットデータ	195
バックアップ内容の復元	194
バックアップメニュー	194
フォルダの種類	192
PDFビューワー	210
PIAFS	284、285
QQVGA	170
QVGA	170
SXGA	170

USBケーブル	2、267、284
USBデータストレージ	267
USBドライバーのインストール	286
VGA	170
Web	131
Webページの表示	137
Webページ表示中の機能	139
1xパケット方式	284、285
2xパケット方式	284、285
2次元コードスキャナー	183
32kPIAFS	284、285
4xパケット方式	284、285
64kPIAFS	284、285

家電製品についての全般的なご相談はP348の<総合相談窓口>にお問い合わせください。

- 修理や部品に関するご相談は、P348の<総合相談窓口>にお問い合わせください。

製造元：三洋電機株式会社

パーソナルエレクトロニクスグループ

テレコムカンパニー 海外携帯電話ビジネスユニット

〒574-8534 大阪府大東市三洋町1番1号



この取扱説明書の印刷には、植物性大豆油インキを使用しています。



再生紙含有率100%再生紙を使用しています



1AH6P1P0416--D

Printed in Japan (JP4) 0608版