



BAUM™

WX341K

取扱説明書

目次

---

ご使用になる前に

---

基本的な使いかた

---

文字の入力と設定

---

アドレス帳の使いかた

---

メールの使いかた

---

インターネットの使いかた

---

カメラの使いかた

---

データフォルダの使いかた

---

音／バイブレータの設定

---

画面／照明の設定

---

カレンダーの使いかた

---

セキュリティ機能の設定

---

その他の便利な機能

---

赤外線通信の使いかた

---

おサイフケータイ®  
の使いかた

---

データ通信の使いかた

---

ウィルコム®の各種サービス

---

ソフトウェアの更新

---

付録

---

## ● はじめに

このたびは、「BAUM (WX341K)」をお買い上げいただき、誠にありがとうございました。  
ご使用前に、このBAUM「取扱説明書」および「かんたんマニュアル」を必ずお読みいただき、正しくお使いください。お読みになったあとは、いつでも見られるようにお手元大切に保管してください。

### ● ご注意

- 本書内の画面表記は一例です。実際の画面とは異なる場合があります。
- 本書の内容の一部、または全部を無断転載することは、禁止されています。
- 本書の内容に関して、将来予告なしに変更することがあります。
- 本書の内容については万全を期してはありますが、万一ご不審な点や記載漏れなどお気づきの点がありましたらご連絡ください。
- 乱丁、落丁はお取り替えます。

## ● 次のものがそろっているか確認してください

### ● 本体 (BAUM)

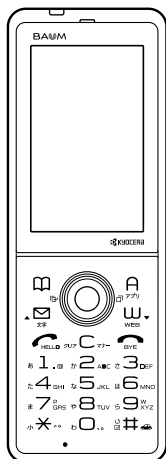

### ● リチウムイオンバッテリー (LD341K)

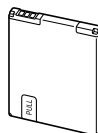

### ● ACアダプタ (AD330KまたはAD334K)

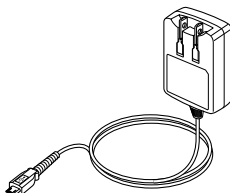

### ● 卓上ホルダ (CH341K)

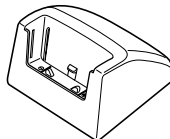

### ● バッテリーカバー

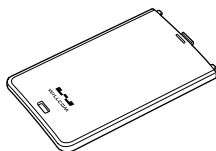

### ● USBケーブル

USB (A) オス - USB (Micro-B) オス

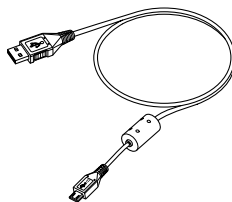

### ● 取扱説明書 (保証書) (本書)

### ● かんたんマニュアル

### ● CD-ROM

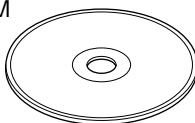

万一梱包内容に不足がある場合は、お買い上げの販売店にご連絡ください。  
リチウムイオンバッテリーとバッテリーカバーの取り付けかたについては、「バッテリーの交換」(230ページ)を参照ください。

本体以外の付属品については、別売にてお買い求めになれます。お買い求めについては、京セラホームページをご覧ください。京セラテクニカルサービスセンターへご相談ください。

## ● 本書の読みかた

- この「BAUM (WX341K)」『取扱説明書』の本文中においては、「BAUM (WX341K)」を「本機」と表記させていただきます。あらかじめご了承ください。
- 本書ではキーを省略して表記させていただいております。あらかじめご了承ください。
- 本書では特定の場を除き、「microSD™メモリーカード（市販品）」を「microSDカード」と略しています。
- 本書では特定の場を除き、「BAUM™」を「BAUM」と略しています。
- 「BAUM」のメインメニュー（25ページ）は、メニュー項目をお客様のお好みで選択できる「お気に入りメニュー」と、メニュー項目が固定されている「基本メニュー」から設定することができます。

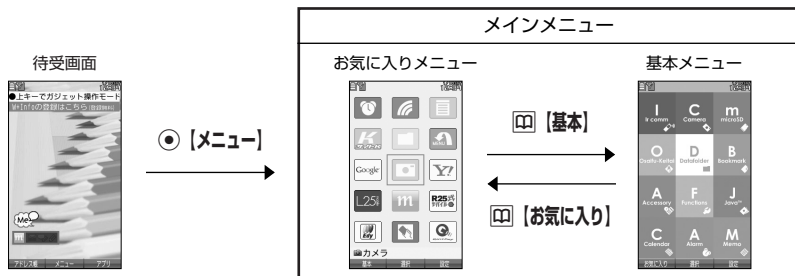

お買い上げ時に表示されるメインメニューには「お気に入りメニュー」が設定されていますが、本書では「基本メニュー」で操作手順を説明させていただいております。本書をお読みいただく前にメインメニューを「基本メニュー」に切り替えてください。

待受画面で●【メニュー】▶□【基本】

## 操作説明ページの構成

**章タイトル** → セキュリティ機能の設定

**項目タイトル** → ● 自動的にダイヤルロックをかける（タイマーロック） 機能番号41

概要を説明しています。

操作を始める状態（画面）を表示しています。

**ご注意** ● ご注意  
操作上の注意事項などです。

**お知らせ** ● お知らせ  
操作上のアドバイスや知っておくと便利な情報などです。

**操作手順**  
お客様がもっとも簡単な方法で操作や各種設定ができるよう書かれています。別の方法で操作や各種設定を行うことができる場合は、● お知らせ に表記しています。

**章インデックス**  
章ごとに位置がわかります。読みたい章を探すときに便利です。

**機能番号**  
各機能に割り当てられている番号です。

**お買い上げ時の設定**

**タイマーロックを設定する**

以下の項目から選択します。

1. 即時	タイマーロック設定後、自動的に待受画面に戻り直ちにダイヤルロックがかかります。また、暗証番号を入力して一時解除（166ページ）を行うと、タイマーロックは解除されます。
2. 10秒	最後の操作を行ってから、設定した時間が経過すると、ダイヤルロックがかかります。
3. 1分	
4. 5分	
5. 10分	
6. 30分	

● **タイマーロックを解除する**

ダイヤルロック中は、待受画面に「**タイ**」が表示されます。また、操作ガイド（18ページ）には、何も表示されません。

● **ダイヤルロック中は、データ発信を行うことはできません（「発信する」229ページ）。**

● **ダイヤルロック中は、以下の操作を行うことができます。**

- 待受画面中の操作や、メール受信（41ページ）、位置メモ（30ページ）、ユニークアンカー（186ページ）
- 通知中心、緊急通報の通知や、アラート音の通知、\*メニュー（34ページ）、マナーロック（41ページ）、リンク（30ページ）
- アラーム機能中にいすれかのアラームを押し、アラームを停止させる\*
- 「110番」（緊急）、「119番」（消防・救急）、「118番」（海上保安本部）に電話をかける
- 待受画面で「**タイ**」を長押し（25）、「**タイ**」を長押し（25）を入力（暗証番号入力画面の表示部分に「\*」が表示される）▶
- 「一時発信」をすることはできません。
- \* 連続アラームが鳴った場合は、● 画面では解除できません。□【解除】を長く（1秒以上）押し続けてください。

**タイマーロックを解除する**

タイマーロック中に

- 1 暗証番号を入力する  
タイマーロックが一時的に解除されます。
- 2 ●▶□【タイ】▶□【暗証番号を入力】▶□【OFF】

■ タイマーロックを一時的に解除する

タイマーロック中に ● 暗証番号を入力する

タイマーロックが一時的に解除されます。

キー操作が有効にならない場合は、再度タイマーが動作し、ダイヤルロックがかかります。ただし、□【即時】を選択した場合は、一時解除を行うと、タイマーロックは解除されます。



ページ 166

## ● 安全上のご注意

### 安全にお使いいただくために必ずお読みください

- この「安全上のご注意」には、本機を使用するお客様や他の人々への危害や財産への損害を未然に防止するために、守っていただきたい事項を記載してあります。
- 各事項は以下の区分に分けて記載しています。

### ■ 表示の説明

 <b>危険</b>	この表示は「人が死亡または重傷 <sup>1)</sup> を負う危険が差し迫って生じることが想定される内容」を示しています。
 <b>警告</b>	この表示は「人が死亡または重傷 <sup>1)</sup> を負う可能性が想定される内容」を示しています。
 <b>注意</b>	この表示は「人が傷害 <sup>2)</sup> を負う可能性が想定される内容や物的損害 <sup>3)</sup> の発生が想定される内容」を示しています。

<sup>1)</sup>「重傷」とは、失明・けが・やけど（高温・低温）・感電・骨折・中毒などで後遺症が残るもの、または治療に入院や長期の通院を要するものを指します。

<sup>2)</sup>「傷害」とは、治療に入院や長期の通院を要さない、けが・やけど（高温・低温）・感電などを指します。

<sup>3)</sup>「物的損害」とは、家屋・家財および家畜・ペットなどにかかわる拡大損害を指します。

### ■ 図記号の説明

行為を禁止する記号			
			
禁止	分解禁止	水ぬれ禁止	ぬれ禁止
行為を指示する記号			
			
指示	電源プラグ接続		

### ■ 免責事項について

- 地震・雷・風水害などの天災および当社の責任以外の火災・第三者による行為、その他の事故、お客様の故意または過失、誤用、その他異常な条件下での使用により生じた損害に関して、当社は一切の責任を負いません。
- 本製品の使用または使用不能から生ずる附随的な損害（事業利益の損失・事業の中断、記憶内容の変化・消失など）に関して、当社は一切の責任を負いません。
- 取扱説明書の記載内容を守らないことにより生じた損害に関して、当社は一切の責任を負いません。
- 当社が関与していない接続機器、ソフトウェアとの組み合わせによる誤動作などから生じた損害に関して、当社は一切の責任を負いません。
- 大切なデータは、コンピュータのハードディスクなどに保存しておくことをお勧めします。万一、登録された情報内容が変化、消失してしまうことがあっても、故障や障害の原因にかかわらず当社としては責任を負いかねますのであらかじめご了承ください。

## 本機／バッテリー／充電用機器共通

本機・バッテリー・充電用機器のそれぞれにも注意事項の記載があります。必ずお読みになり記載事項を守りください。

### ⚠ 危険

-  **必ず専用の周辺機器をご使用ください。専用の周辺機器以外を使用すると破裂・発火・火災・漏液の原因となります。**  
指示  
BAUM (WX341K) 周辺機器  
・ ACアダプタ<AD330K/AD334K>  
・ バッテリー<LD341K>  
・ 卓上ホルダ<CH341K>  
・ USBケーブル

-  **高温になる場所（火のそば、ストーブのそば、炎天下など）での使用や放置、保管をしないでください。破裂・発火・火災・発熱の原因となります。**

-  **本機を長時間ご使用になる場合、特に高温環境では、熱くなることがありますのでご注意ください。熱くなった状態で長時間肌に触れたまま使用していると、低温やけどになるおそれがあります。**

-  **引火性ガスや油煙が発生する場所では使用しないでください。ガスに引火し、破裂・発火・火災の原因となります。ガソリンスタンドでの給油中など、引火性ガスが発生する場所では電源を切り、充電もしないでください。また、ガソリンスタンド構内などでおサイフケータイ<sup>®</sup>をご利用になる際は、必ず事前に電源を切った状態で使用してください。（ICサービスロックを設定されている場合はロックを解除した上で電源をお切りください）**

-  **火の中に投入したり、加熱したりしないでください。破裂・発火・火災・発熱の原因となります。**

-  **加熱用機器（電子レンジなど）や高压容器に入れないでください。破裂・発火・火災・発熱の原因となります。**

-  **分解・改造・修理はしないでください。破裂・発火・火災・発熱・感電・けがの原因となります。PHSの改造は電波法違反になります。故障などによる修理は、ウィルコムサービスマン、京セラテクニカルサービスセンターまでご連絡ください。**

-  **導電性異物（金属片・鉛筆の芯など）を、接続端子に接触させたり内部に入れたりして接続端子をショートさせないでください。破裂・発火・火災・発熱・感電の原因となります。**

-  **高所から落下させる、投げつける、踏みつけるなど強い衝撃を与えないでください。破裂・発火・火災・発熱の原因となります。**

-  **使用中に煙が出る、異臭がする、異常な音が出る、過剰に発熱しているなど異常が起きたら直ちに使用を中止してください。異常が起きた場合は、充電中であればまず充電用機器をコンセントから抜き、冷めたことを確認してから、電源を切り、バッテリーをはずしてウィルコムサービスマン、京セラテクニカルサービスセンターまでご連絡ください。そのまま使用すると破裂・発火・火災・発熱の原因となります。**



 指定以外の電源電圧は使用しないでください。火災や感電などの原因となります。ACアダプタはAC100～240Vを使用し、海外旅行用変圧器を使用しての充電は行わないでください。

## 警告

 通電状態で接続端子に手や指など身体の一部が触れないようにしてください。感電・けがの原因となります。

 水などの液体をかけないでください。また、水などが直接かかる場所や風呂場など湿気の多い場所での使用、濡れた手での使用はしないでください。感電や電子回路のショートの原因となります。

 ぬれ手禁止

 指示 水に濡れたり、落下したり、破損したりした場合などはそのまま使用せず、ウィルコムサービスセンター、京セラテクニカルサービスセンターまでご連絡ください。

 禁止 乳幼児の手の届く場所には置かないでください。部品やバッテリーなどの誤飲で窒息による事故やけがなどの原因となります。

 禁止 直射日光のあたる場所（自動車内など）、極端に低温になる場所、湿気やほこりの多い場所に保管しないでください。発火・火災の原因となります。

## 注意

 禁止 ぐらついた台の上や傾いた所など、不安定な場所に置かないでください。落下してけがの原因となります。また、本機がパイブレータ設定になっている場合、振動により落下する可能性があります。そのためご注意ください。

 禁止 外部から電源が供給されている状態の本機・バッテリー・充電用機器に長時間、触れないでください。低温やけどの原因となります。

## 本機について

共通の注意事項（本機・バッテリー・充電用機器）についても記載がありますので、必ずお読みになり記載事項をお守りください。

## 危険

 禁止 自動車・バイク・自転車などの運転中は使用しないでください。交通事故の原因となります。自動車・バイク運転中のPHSの使用は危険なため法律で禁止されています。また、自転車運転中の使用も法律等で罰せられる場合があります。

 禁止 自動車内で使用する場合、まれに車載電子機器に影響を与える場合があります。安全走行を損なうおそれがありますので、その場合は使用しないでください。

 指示 本機のディスプレイ部には強化ガラスを使用しています。落下等の衝撃や無理な力を加えると、破損するおそれがありますので、万一、破損してしまつた場合は、破損箇所へは手や足などの身体の一部を触れないでください。けがの原因となります。万一、破損してしまつた場合はそのまま使用せず、ウィルコムサービスセンター、京セラテクニカルサービスセンターまでご連絡ください。

 指示 航空機に搭乗される場合は、運航の安全に支障をきたすおそれがありますので、電源をお切りください。航空機内でのPHSの使用は法律で禁止されています。

 禁止 植込み型心臓ペースメーカーおよび植込み型除細動器、その他医用電気機器の近くでPHSを使用される場合は、電波によりそれらの装置・機器に影響を与えるおそれがあるため、次のことを守ってください。

1. 植込み型心臓ペースメーカーおよび植込み型除細動器を装着されている方は、PHSを心臓ペースメーカーなど装着部から22cm以上離して携行および使用してください。
2. 満員電車の中など混雑した場所では、付近に心臓ペースメーカー、植込み型除細動器を装着している方がいる可能性がありますので、PHSの電源を切るようにしてください。
3. 医療機関の屋内では以下のことに注意してご使用ください。
  - ・手術室・集中治療室（ICU）・冠動脈疾患監視病室（CCU）にはPHSを持ち込まない。
  - ・病棟内では、PHSの電源を切る。
  - ・ロビーなどであっても付近に医用電気機器がある場合は、PHSの電源を切る。
  - ・医療機関が個々に使用禁止・持ち込み禁止などの場所を定めている場合は、その医療機関の指示に従う。
4. 医療機関の外で植込み型心臓ペースメーカーおよび植込み型除細動器以外の医用電気機器を使用される場合（自宅療養など）、電波による影響について個別に医用電気機器メーカーなどにご確認ください。

ここで記載している内容は、「医用電気機器への電波の影響を防止するための携帯電話端末等の使用に関する指針」（平成9年3月「不要電波問題対策協議会」〔現電波環境協議会〕）に準拠し、また「電波の医用機器等への影響に関する調査研究報告書」（平成13年3月「社団法人電波産業会」）の内容を参考にしたものです。

PHSについては平成12～13年度に調査が行なわれ、平成17年に上記指針、報告書の内容が妥当であることが総務省より公表されています。

 指示 高精度な電子機器の近くでは電源をお切りください。電子機器に影響を与える場合があります。（影響を与えるおそれがある機器の例：心臓ペースメーカー・補聴器・その他医用電子機器・火災報知器・自動ドアなど。医用電子機器をお使いの場合は、機器メーカーまたは販売者に電波による影響についてご確認ください。）

 指示 通話・メール・撮影・録画・ゲーム・インターネットなどをするときは周囲の安全を確認してください。安全を確認せずに使用すると、転倒・交通事故の原因となります。



**指示** イヤホンを使用するときは音量にご注意ください。周囲の音が聞こえにくいと、事故の原因となります。



**指示** 屋外で雷鳴が聞こえた場合は、直ちに本機の使用を中止してください。落雷・感電の原因となります。本機の電源を切って、安全な場所へ移動してください。

## 警告



水ぬれ禁止

雨天・降雪中・海岸・水辺などで使用する場合は水ぬれや湿気、身に付けている場合は汗による湿気にご注意ください。感電や電子回路のショートの原因となります。



ぬれ手禁止

本機が破損したり、電話機内部が露出したりした場合、破損部および露出部に手を触れないでください。感電したり、けがをすることがあります。そのまま使用せず、ウィルコムサービスセンター、京セラテクニカルサービスセンターまでご連絡ください。



禁止

心臓の弱い方はバイブレータ（振動）や音量の大きき設定にご注意ください。心臓に影響を与える可能性があります。



禁止

暗い部屋で、画面の強い光や光の点滅を見つめないでください。強い光の刺激を受けたり点滅を繰り返す画面を見ていると、ごくまれに、筋肉のまひや意識の喪失などの症状を起こす人がいます。こうした経験のある方は、事前に必ず医師と相談してください。



禁止

カメラのレンズに直射日光などを長時間当てないでください。レンズの集光作用により、発火・火災の原因となります。



禁止

赤外線ポートを目に向けて赤外線通信を行わないでください。視力障害を起こす原因となります。また、他の赤外線装置に向けて送信すると、誤動作するなどの影響を与えることがあります。



指示

通常は平型イヤホンマイク端子カバー・USB端子カバー・バッテリーカバー・microSDカードスロットカバーなどははめた状態で使用してください。カバーをはめずに使用していると、ほこり・水などが入り感電や電子回路のショートの原因となります。

## 注意



指示

受話口部・スピーカー部の吸着物にご注意ください。受話口部・スピーカー部には磁石を使用しているため、画鋲やピン・カッターの刃、ホチキスの針などの針などの金属が付着し、思わぬけがをすることがあります。ご使用の際、受話口部・スピーカー部に異物がないか必ず確かめてください。



禁止

ハンドストラップなどを持って振り回さないでください。けがの原因となります。



禁止

キャッシュカードやフロッピーディスク等の磁気を帯びた記録媒体や電子機器、金属製品を近づけたりしないでください。磁気データの消失の原因となります。



禁止

microSDカード（市販品）挿入状態から、無理に引き抜かないでください。故障・内部データ消失の原因となります。



禁止

microSDカード（市販品）は、指定品以外を使用しないでください。故障・内部データ消失の原因となります。指定品については、京セラのホームページをご覧ください。



禁止

microSDカード（市販品）の取り付け、取りはずしの際、急に指を離したりせず、指定の方向に最後まで押し込んでください。また、顔などを近づけないでください。カードが勢いよく飛び出し、けが・カード破損の原因となります。



指示

FeliCaリーダー／ライター機能は日本国内で使用してください。本機のFeliCaリーダー／ライター機能は日本国内での無線規格に準拠し認定を取得しています。海外でご使用になると罰せられることがあります。



禁止

皮膚に異常を感じたときは直ちに使用を止め、皮膚科専門医へご相談ください。お客様の体質・体調によっては、かゆみ・かぶれ・湿疹などを生じる場合があります。

(使用箇所)	
・ (使用材料)	・ (表面処理)
外装ケース (Front側)	・ PA樹脂 (ガラス繊維含有) ・ アクリル系UV硬化塗装処理
外装ケース (Rear側)	・ PC樹脂 ・ アクリル系UV硬化塗装処理
ウィンドウパネル部	・ 強化ガラス ・ —
フロントジョグキー、センターキー、発信・通話キー、電源・終話キー、ダイヤルキー、クリア／マナーキー、アドレス帳キー、アプリキー、メールキー、WEBキー	・ PET樹脂 ・ UV硬化処理
キーロックスイッチ、マクロ撮影切替スイッチ	・ POM樹脂 ・ —
ネジキャップ背面	・ PC樹脂 ・ アクリル系UV硬化塗装処理
microSDカードスロットカバー、USB端子カバー、平型イヤホンマイク端子カバー	・ PC樹脂／エラストマ樹脂 ・ アクリル系UV硬化処理
充電端子	・ 黄銅 ・ 金メッキ(下地：ニッケル)
カメラウィンドウ	・ アクリル樹脂 ・ 化学硬化処理
赤外線ポート窓部	・ PC樹脂 ・ —
LED (着信ランプ)	・ アクリル樹脂 ・ —

 耳を刺激するような大音量で長時間続けて聞かないでください。聴力に悪い影響を与えることがあります。

## バッテリーについて

共通の注意事項（本機・バッテリー・充電用機器）についても記載がありますので、必ずお読みになり記載事項をお守りください。

### ⚠危険

 バッテリーの（+）と（-）をショートさせないでください。破裂・発火・発熱の原因となります。

 持ち運ぶ際や保管するときは、金属片（ネックレスやヘアピンなど）などと接続端子が触れないようにしてください。バッテリーがショートし、過大な電流が流れ、破裂・発火・発熱の原因となります。

 バッテリーを本機に装着するときは、（+）（-）を逆にしてしないでください。破裂・発火・発熱の原因となります。また、うまく接続できないときは無理せず接続部を十分にご確認ください。

 釘をさしたり、ハンマーで叩いたり、踏み付けたりしないでください。破裂・発火・発熱の原因となります。

 直接ハンダ付けをしたり、分解・改造をしたりしないでください。バッテリー内部の液が飛び出し目に入ったりして失明などの事故や、破裂・発火・発熱の原因となります。

 漏液したり、異臭がするときは直ちに使用を中止してください。また万一近くに火気がある場合は、火気から遠ざけてください。漏液した液体に引火し、破裂・発火の原因となります。

### ⚠警告

 内部の液が目に入った場合は、こすらずにきれいな水で十分洗ったあと直ちに医師の治療を受けてください。放置すると失明するおそれがあります。

 バッテリーを水やペットの尿などの液体で濡らさないでください。また、濡れたバッテリーは使用や充電をしないでください。破裂・発火・発熱の原因となります。誤って水などに濡れた場合はそのまま使用せず、ウィルコムサービスセンター、京セラテクニカルサービスセンターまでご連絡ください。

### ⚠注意

 内部の液が皮膚や衣服に付着した場合は、直ちにきれいな水で十分に洗い流してください。皮膚がかぶれたりする原因となります。

 不要なバッテリーは、一般のゴミといっしょに捨てないでください。不要になったバッテリーは端子にテープなどを貼り絶縁してから、ウィルコムプラザ・ウィルコムカウンターなどにお持ちください。バッテリーを分別回収している市町村の場合は、その条例に従って処理してください。

 バッテリーの取り付け/取りはずしの際に無理な力を加えたり、無理に挿入しないでください。バッテリーまたはバッテリーカバーが破損するなどし、けがの原因となります。

## 充電用機器について

共通の注意事項（本機・バッテリー・充電用機器）についても記載がありますので、必ずお読みになり記載事項をお守りください。

### ⚠危険

 所定の時間を超えても充電が完了しない場合は、充電を止めてください。バッテリーの液もれ・破裂・発火・火災・発熱の原因となります。ウィルコムサービスセンター、京セラテクニカルサービスセンターまでご連絡ください。

 雷が鳴り出したらACアダプタや卓上ホルダに触れないでください。落雷による感電などの原因となります。

### ⚠警告

 指定以外の電源電圧では使用しないでください。発火・火災・発熱・感電などの原因となります。

 ACアダプタをコンセントに差し込む場合、電源プラグに金属製のストラップやアクセサリなどを接触させないでください。発火・火災・感電・けがの原因となります。

 充電時以外は、ACアダプタの電源プラグをコンセントから抜いてください。発火・火災・感電の原因となります。

 ACアダプタの電源プラグはコンセントの根元まで確実に差し込んでください。差し込みが不完全な場合、発火・火災・発熱・感電の原因となります。

 水やペットの尿など液体がかからない場所で使用してください。発熱・発火・火災・感電・ショートの原因となります。万一、液体がかかってしまった場合には直ちにACアダプタの電源プラグをコンセントから抜いてください。

 充電中は布や布団をかぶせたり、包んだりしないでください。発火・火災の原因となります。

 コンセントや配線器具の定格を超える使いかたはしないでください。たこ足配線などで定格を超えると、発火・火災・発熱の原因となります。

 電源コードを傷つけたり、加工したり、ねじったり、引っ張ったり、重いものを載せたり、束ねたまま使用しないでください。また、傷んだ電源コードは使用しないでください。発火・火災・感電・ショートの原因となります。

 お手入れをするときには、ACアダプタの電源プラグをコンセントから抜いてください。抜かないでお手入れをすると感電やショートの原因となります。



指示

ACアダプタの電源プラグが付いたほこりはふき取ってください。そのまま放置すると発火・火災の原因となります。



指示

ACアダプタの電源プラグをコンセントから抜くときは、必ずプラグを持って抜いてください。電源コードを引っ張ると電源コードが損傷し、発火・火災・感電の原因となります。



指示

ACアダプタを本機または卓上ホルダに差し込むとき、またUSBケーブルを本機に差し込むときは、必ずコネクタ部分を持ってまっすぐ差し込んでください。また、取りはずすときも必ずコネクタ部分を持って抜いてください。コードを引っ張るとコードが損傷し、発火・火災・感電の原因となります。

## ● 取扱上のお願ひ

### 本機／バッテリー／充電用機器共通

- 無理な力がかかると、ディスプレイや内部の基板などが破損し故障の原因となりますので、スポンやスカートのポケットに入れたまま座ったり、カバンの中で重いもの下になつたりしないよう、ご注意ください。外部に損傷がなくても保証の対象外となります。
- 極端な高温、低温、多湿は避けください。(周囲温度5℃～35℃、湿度35%～85%の範囲内でご使用ください。)
- ほこりや振動の多い場所では使用しないでください。
- 電源／充電端子、USB端子部をととき乾いた綿棒などで掃除してください。汚れていると接触不良の原因となる場合があります。また、このとき電源端子を変形させないでください。
- 汚れた場合は柔らかい布で乾拭きしてください。ペンジン／シンナー／アルコール／洗剤などを用いると外装や文字が変質するおそれがありますので、使用しないでください。
- 一般電話／テレビ／ラジオなどをお使いになっている近くで使用すると影響を与える場合がありますので、なるべく離れてご使用ください。
- 通話中、インターネットの接続中、メールなどの利用中や充電中など、温かくなることがありますが異常ではありません。
- バッテリーは、電源を切ってから取りはずしてください。

### 本機について

- 本機で使用しているディスプレイは、非常に高度な技術で作られています。一部に点灯しないドット(点)または、常時点灯するドットが存在する場合があります。故障ではありませんので、あらかじめご了承ください。
- 公共の場でご使用の際は、周りの方の迷惑にならないようご注意ください。振り回したりそらしたりして本体に無理な力が加わると故障や破損の原因となりますので取扱には十分ご注意ください。
- 強く押す、たたくなど、故意に強い衝撃をディスプレイに与えないでください。キズの発生や、破損の原因となることがあります。
- 本機のディスプレイ部には透明度の高いガラス素材(強化ガラス)を使用しているため、表面に曇りや手あか、ほこりなどによる汚れが目立つ場合があります。その際は、乾いた柔らかい布などで拭き取ってください。
- ディスプレイを硬いものでこすったりして傷付けないようご注意ください。
- ポケットおよびバッグなどに収納するときは、ディスプレイが金属などの硬い部材にあたらないようにしてください。また、金属などの硬い部材のストラップは、ディスプレイのキズの発生や破損の原因となることがありますのでご注意ください。
- イヤースピーカー、マイク、スピーカーなどに先の尖ったものを差し込んだり、傷つけたりしないでください。故障の原因となりますのでご注意ください。
- 受話音声をお聞きになるときは、受話部が耳の中央にあたるようにしてお使いください。受話部(音声穴)が耳周囲にふさがれて音声が届きづらくなる場合があります。



- 寒い屋外から急に暖かい室内に移動した場合や、湿度の高い場所で使用された場合、本機内部に水滴が付くことがあります（結露といいます）。このような条件下での使用は故障の原因となりますのでご注意ください。
- エアコンの吹き出し口などの近くに置かないでください。急激な温度変化により結露すると、内部が腐食し故障の原因となります。
- データを再生中に無理なキー操作を行うと、データが停止するなど通常と異なる動作をする場合があります。

## バッテリーについて

- 本機のバッテリーは、リチウムイオンバッテリーです。
- バッテリーの「PULLタブ」を引っ張り、バッテリーのシールを剥がさないでください。
- 夏期、閉めきった車内に放置するなど極端な高温や低温環境での使用は、バッテリーが膨らんだり、バッテリーの容量が低下し利用できる時間が短くなります。また、バッテリーの寿命も短くなります。できるだけ常温でお使いください。
- 長期間使用しない場合には、本体からはずし、ケース等に入れて高温多湿を避けて保管してください。
- はじめてご使用になるときや、長時間ご使用にならなかったときは、ご使用前に充電してください。（充電中、バッテリーが温かくなることがありますが異常ではありません。）
- バッテリーには寿命があります。著しく膨らんだり、充電しても機能が回復しない場合は、寿命ですので、指定の新しいバッテリー（LD341K）をご購入ください。なお、寿命は使用状態などにより異なります。



Li-ion00

環境保護のため、寿命がきたバッテリーは普通のゴミと一緒に捨てずにウィルコムプラザ・ウィルコムカウンターなど、またはリサイクル協力店などにお持ちください。充電式バッテリーの収集・リサイクルおよびリサイクル協力店に関する問い合わせ先：社団法人電池工業会  
TEL：03-3434-0261  
ホームページ：http://www.baj.or.jp

## microSDカード（市販品）について

- 正しく取り付けてください。正しく取り付けられないとmicroSDカードを利用することができません。
- 端子面に触れたり、水に濡らしたり、汚したりしないでください。
- 曲げたり、折ったりしないでください。
- 長時間お使いになった後、取りはずしたmicroSDカードが温かくなっている場合がありますが故障ではありません。
- 静電気や電気のノイズの発生しやすい場所での使用や保管は避けてください。
- 乳幼児の手の届く場所には置かないでください。誤って飲み込むと窒息、けがの原因となります。
- 腐食性の薬品の近くや腐食性ガスの発生する場所に置かないでください。故障、内部データの消失の原因となります。
- 使用しなくなったmicroSDカードを破棄する場合、保存内容が流出するおそれがありますので、保存内容を消去するだけでなく、物理的にmicroSDカードを破壊した上で処分することをおすすめします。
- microSDカードに保存したデータは、パソコンや他のメディア（FD・MO・CD-R/Wなど）にバックアップしてください。microSDカードの破損などにより、保存したデータが消失したことによる損害について、当社では一切の責任を負いかねますのであらかじめご了承ください。

## 充電用機器について

- ご使用にならないときは、ACアダプタの電源プラグをコンセントからはずしてください。
- 本機の充電端子、卓上ホルダの接続端子は、ときどき乾いた綿棒で清掃してください。汚れていると接触不良の原因となります。

## カメラ機能について

- カメラのレンズに直射日光があたる状態で放置しないでください。素子の退色・焼付けを起こすことがあります。
- ご使用の際は、一般的なマラルをお守りのうえご使用ください。
- 大切な撮影／録画（結婚式など）をするときは、試し撮りをして、静止画／動画を再生して正しく撮影／録画されているかご確認ください。
- 故障、修理、その他の取り扱いにより、撮影／録画した静止画／動画データ（以下「データ」といいます。）が変化または消失することがあります。この場合当社は、変化または消失したデータの修復や、データの変化または消失により生じた損害、逸失利益について一切の責任を負いません。
- カメラ機能を使用して、撮影／録画が許可されていない場所や書店などで情報の記録を行うことはやめてください。

## FeliCaリーダー／ライターについて

- 本機のFeliCaリーダー／ライター機能は無線局の免許を要しない微弱電波を使用しています。
- 使用周波数は13.56MHz帯です。周囲に他のリーダー／ライターをご使用の場合、十分に離してお使いください。また、他の同一周波数帯を使用の無線局が近くにないことを確認してお使いください。

## 著作権／肖像権について

- お客様が本機で撮影／録画／録音したものを複製、改変、編集などをする行為は、個人で楽しむ目的でのみ行うことができます。上記の目的を超えて、権利者に無断でこれらの行為を行うと、「著作権侵害」「著作者人格権侵害」として損害賠償の請求や刑事処罰を受けることがあります。
- 撮影／録画／録音したものをインターネットホームページなどで公開する場合も、著作権や肖像権に十分ご注意ください。なお、実演や興行、展示物などでは、個人として楽しむなどの目的であっても、撮影／録画／録音を制限している場合がありますのでご注意ください。
- 著作権にかかわる画像やサウンドの転送は、著作権法の規定による範囲内で使用する以外は、利用できませんのでご注意ください。

## 暗証番号について

- 暗証番号を必ずご確認ください。**お買い上げ時：**  
お買い上げ時には「1234」が設定されていますが、お客様が必要に応じて暗証番号を変更することができます（「暗証番号を変更する」171ページ）。
- 暗証番号は秘密保持および、誤操作防止のために使用される大切な番号です。番号をお忘れにならないようにご注意ください。万一お忘れになった場合は、本機とウィルコムとの申込書の控え、または契約内容確認書類と身分証明書（顔写真の入ったもの）をご用意のうえ、ウィルコムサービスセンター、京セラテクニカルサービスセンターまでご連絡いただくこととなりますのでご注意ください。（預り修理・有償）

暗証番号

--	--	--	--

- 暗証番号は、セキュリティ（タイマーロック／着信拒否／操作ロック／シークレットモード／暗証番号変更／本体リセット／リモートロック／ICサービスロック）、全件削除等の機能をご利用いただく際に必要となります。

## リモートロックのパスワードについて

- リモートロックのパスワード**お買い上げ時：**  
(173ページ)は、本機の4桁の暗証番号とは異なり、お客様の必要に応じて4～8桁の数字で設定することができます。番号をお忘れにならないようにご注意ください。万一お忘れになった場合は、本機とウィルコムの申込書の控え、または契約内容確認書類と身分証明書（顔写真の入ったもの）をご用意のうえ、ウィルコムサービスセンター、京セラテクニカルサービスセンターまでご連絡いただくこととなりますのでご注意ください。（預り修理・有償）

パスワード

--	--	--	--	--	--	--	--

## ● 携帯電話／PHS端末のリサイクルについて



モバイルリサイクルネットワーク  
携帯電話・PHSのリサイクルについて

携帯電話／PHS事業者は、環境を保護し貴重な資源を再利用するためにお客様が不要となっておりますお持ちになる電話機、バッテリー、充電用機器をブランド／メーカーを問わず左記マークのあるお店で回収し、リサイクルを行っています。

### ● ご注意

- 回収した電話機、バッテリー、充電用機器はリサイクルするためご返却できません。
- プライバシー保護のため、電話機に記憶されているお客様の情報（アドレス帳、通信履歴、メールなど）は事前に消去してください。

## ● microSDカード（市販品）を使う

- microSDカードは、本機の外部メモリとして使用できます。撮影した静止画、録画した動画、アドレス帳、スケジュールなどのバックアップや、データ移動が可能になります。
- 本機には、microSDカードおよびmicroSDアダプタは同梱されていません。市販品のmicroSDカードおよびmicroSDアダプタをご購入いただき、ご利用ください。
- 本書で記載しているmicroSDカードの最大保存件数や最大保存容量は、使用するmicroSDカードや使用状況により異なります。
- 本機では、最大2GBのmicroSDカードを使用できます。SDHC規格（4GB以上）のmicroSDカードは使用できません。当社基準において動作確認したmicroSDカードについては、京セラのホームページをご覧ください。
- microSDカード内のデータ読み出し中や書き込み中は、microSDカードを取り出したり、振動・衝撃を与えたり、本機の電源を切ったり、バッテリーを取りはずしたりしないでください。故障や内部データ消失の原因となります。ご注意ください。

## microSDカードの取り付け/取りはずし

### microSDカードを取り付ける場合

1 microSDカードスロットカバーを開く

2 microSDカードスロット部の刻印の向きに合わせ、ロックするまで差し込む

ディスプレイのピクト表示エリアに「SD」が表示されていることを確認します。

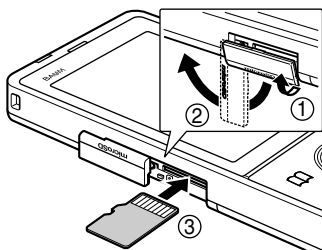

3 microSDカードスロットカバーを閉じる

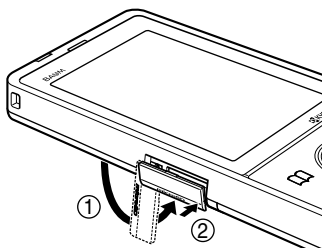

### microSDカードを取り出す場合

1 microSDカードスロットカバーを開き、microSDカードを軽く押す

2 microSDカードが手前に少し出てきたら、引き抜く

3 microSDカードスロットカバーを閉じる

### ご注意

- microSDカードは、まっすぐに差し込み、まっすぐに引き抜いてください。
- ご利用になるmicroSDカードによっては、取り出しにくい場合があります。取り出しにくいときは無理に取り出すと故障の原因になりますので、microSDカードを再度軽く押し取り出してください。
- ご利用になるmicroSDカードによっては、ロックができない場合があります。ロックができずに出てこないときは、microSDカードを軽く引き出してから取り出してください。ロックができずに出てきてしまうときは、microSDカードを一度取り出し、再度まっすぐに差し込んでください。

## ● 平型イヤホン（市販品）を使う

1 本機の平型イヤホンマイク端子カバーを開きます。

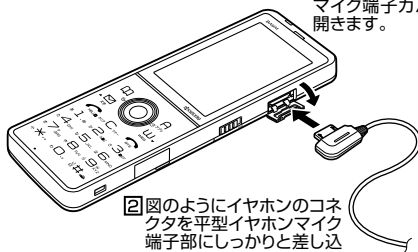

2 図のようにイヤホンのコネクタを平型イヤホンマイク端子部にしっかりと差し込みます。

### ● ご注意

- 平型イヤホン平型イヤホンマイク端子部から引き抜くときは、コードを引っ張らないでください。
- ご使用後は平型イヤホンマイク端子カバーをしっかりと閉じてください。水分やほこりが侵入すると故障の原因となります。

● 安全・快適にご使用いただくために

● 防水機能はありません ●

水の中に落とさないようにご注意ください

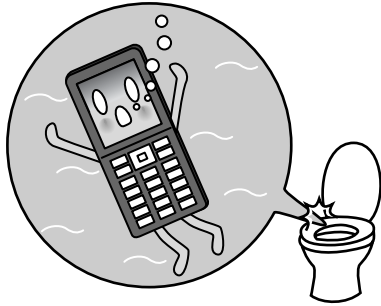

本機を濡らさないようにご注意ください

- ・雨天の野外などでの使用
- ・濡れた手、汗など
- ・結露（エアコンのそばに置いた場合など）



● 強い衝撃・無理な力は与えないで ●

落下させるなど、強い衝撃を与えないでください



ズボンやスカートのポケットに本機を入れたまま座らないでください

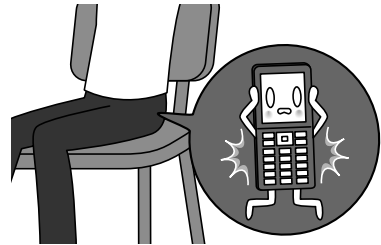

● 高温や低温の場所に放置しないで ●

極端な高温、低温、多湿はお避けください

- ・炎天下、ダッシュボードなどに放置しない
- ・冬季の野外に放置しない

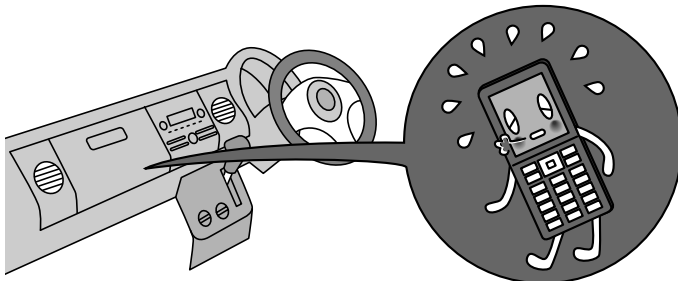



## ● バッテリー・充電に関するご注意 ●

### 充電するときは確認してください

- ・ほこりや金属等（ストラップ、ヘアピン、ネックレス等）で充電用機器や電源プラグをショートさせない
- ・純正品以外のバッテリーや充電用機器を使用しない

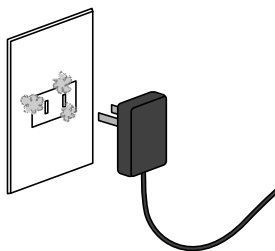

### ACコードを傷つけないでください

- ・ペットに噛まれないように注意する
  - ・コードの無理な抜き差しはしない
- ※傷ついたACコードは使用しないでください。

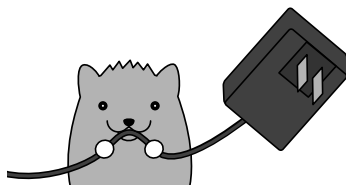

### バッテリーの寿命について

バッテリーは充電を繰り返すごとに消耗していきます。お買い上げ時に比べ、1回の充電で利用できる時間が半分程度になったら交換時期です。

#### 【バッテリーの寿命が早まる原因】

- ・高温環境での使用、放置、および保管
  - ・充電しながらの長時間の使用
  - ・頻繁に充電を繰り返す
- ※本機のバッテリー残量表示が1本になってから充電することをおすすめします。

### バッテリーの消耗について

使用する機能や操作の状況により、バッテリーの消耗が早くなるケースがあります。

- ・長時間のキー操作（ゲーム、メール、Webなどの利用）
- ・電波の弱い場所での利用や長時間の移動
- ・ストラップや装飾シールでキーがおされた状態

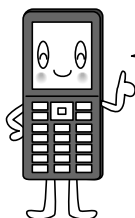

安全に  
使用してね！

アフターサービスについて (→241ページ)

## ● 目次

はじめに

次のものがそろっているか確認してください

本書の読みかた.....1

操作説明ページの構成.....1

安全上のご注意.....2

安全にお使いいただくために必ずお読みください.....2

表示の説明.....2

図記号の説明.....2

免責事項について.....2

本機/バッテリー/充電用機器共通.....2

本機について.....3

バッテリーについて.....5

充電用機器について.....5

取扱上のお願ひ.....6

本機/バッテリー/充電用機器共通.....6

本機について.....6

バッテリーについて.....7

microSDカード(市販品)について.....7

充電用機器について.....7

カメラ機能について.....7

FeliCaリーダー/ライターについて.....7

著作権/肖像権について.....7

暗証番号について.....7

リモートロックのパスワードについて.....8

携帯電話/PHS端末のリサイクルについて.....8

microSDカード(市販品)を使う.....8

microSDカードの取り付け/取りはずし.....9

平型イヤホン(市販品)を使う.....9

安全・快適にご使用いただくために.....10

## ● ご使用になる前に 16

各部の名称と機能.....16

ディスプレイの見かた.....18

キー操作の基本.....20

カーソルを動かして選択/確定する  
(フロントジョグキー/センターキー).....20

数字キーを使って項目を選択する(ダイヤルキー).....20

一つ前の画面に戻る/操作を中止する  
(クリアキー/電源・終話キー).....20

ページをめくる(メールキー/WEBキー).....21

ソフトキーの操作について.....21

ご使用前の準備.....22

バッテリーの充電について.....22

充電する.....23

卓上ホルダ(CH341K)を使って充電する.....23

ACアダプタ(AD330K/AD334K)を使って  
充電する.....23パソコンとUSBケーブルを使って充電する  
(USB充電)(機能番号71).....24

電源をON/OFFにする.....25

メインメニューの使いかた.....25

基本メニューを設定する.....25

お気に入りメニューを設定する.....26

お気に入りメニューのアイコンを登録する.....27

お気に入りメニューのアイコンを作成する.....27

時計を設定する(日時設定)(機能番号51).....28

自動時刻補正を行う(自動時刻補正)  
(機能番号52).....28時計に日付を表示させる(ピクト時計)  
(機能番号53).....28

キーロックをかける.....29

キーロックを解除する.....29

## ● 基本的な使いかた 30

電話をかける.....30

電話番号を入力してかける.....30

発信履歴/着信履歴から電話をかける(機能番号13).....31

発信履歴画面/着信履歴画面のメニューを使う.....32

スピードダイヤルを使う.....32

スピードダイヤルで電話をかける.....32

スピードダイヤルでWebページにアクセスする.....33

自分の電話番号を相手に通知する  
(発信者番号通知)(機能番号15).....33

国際電話をかける.....33

本機から海外へかける場合.....33

海外から日本国内の本機へかける場合.....33

電話を受ける.....34

通話中に保留する(ミュート).....34

通話中にブッシュ信号を送る.....35

音声メモ/伝言メモを使う.....36

通話中に相手の声を録音する(音声メモ).....36

電話に出られないときに応答して相手の声を録音する  
(伝言メモ).....36伝言メモを設定/解除する(伝言メモ設定)  
(機能番号61).....36伝言メモの応答メッセージを録音する  
(応答メッセージ録音)(機能番号62).....37応答メッセージを設定する  
(応答メッセージ選択)(機能番号63).....37応答時間を設定する(伝言メモ応答時間)  
(機能番号64).....37

音声メモや伝言メモを再生/削除する.....37

マナーモードを設定/解除する(マナーモード).....38

モードを選択して設定する.....38

オリジナルマナーを登録する  
(オリジナルマナー編集).....39安全運転モードを設定/解除する  
(安全運転モード).....40

応答先を設定する(機能番号65).....40

小さな声で話せるように設定する  
(マナートーク®).....41着信中に着信音をバイブレータに切り替える  
(マナー着信).....41

通話中に受話音量を調節する.....41

## ● 文字の入力と設定 42

文字を入力する.....42

文字入力モードの切り替え.....42

各キーに割り当てられた文字について.....42

ダイヤルキーで入力する.....43

漢字に変換する.....43

文字入力メニューを使う.....44

記号/定型文/絵文字/顔文字を入力する.....44

文字をコピー/カット/貼り付けする.....45

定型文を編集する(定型文登録)(機能番号86).....45

顔文字を編集する(顔文字登録)(機能番号87).....46

よく使う単語を登録/編集/削除する  
(ユーザ辞書)(機能番号81).....46予測変換を設定する(予測変換設定)  
(機能番号82).....47変換候補を選択するキーを設定する  
(候補選択キー設定)(機能番号83).....47学習情報を削除する(学習内容リセット)  
(機能番号84).....47絵文字の履歴を削除する(絵文字履歴リセット)  
(機能番号85).....47辞書データを登録/解除する  
(オプション辞書登録)(機能番号88).....47

## ● アドレス帳の使いかた 48

アドレス帳に登録する.....48

アドレス帳の各項目を登録する.....48

音声着信/メール受信時の音と  
LED(着信ランプ)色を設定する.....50

他の機能からアドレス帳に登録する.....50

アドレス帳を呼び出す.....51

表示方法について.....51

1画面表示/1行表示/詳細画面のメニューを使う.....52

アドレス帳を検索する.....53

アドレス帳から発信する.....53

アドレス帳の各種設定をする.....54

グループを設定する.....	54	一般プロバイダーのEメールを設定する.....	82
アドレス帳を呼び出すときの検索方法を設定する.....	54	アカウントを設定する.....	82
<b>アドレスカード (vCard形式) について.....</b>	<b>55</b>	受信メールアカウントを切り替える.....	82
アドレス帳のデータ (vCard) を データフォルダへコピーする.....	55	<b>●インターネットの使いかた.....</b>	<b>84</b>
Eメールにアドレス帳のデータ (vCard) を添付する.....	55	はじめてインターネットを使うときは.....	84
データフォルダのアドレスカード (vCard) を アドレス帳に登録する.....	55	オンラインサインアップをする.....	84
<b>●メールの使いかた.....</b>	<b>56</b>	<b>インターネット機能について.....</b>	<b>84</b>
はじめてEメールを使うときは.....	56	インターネットを使うための接続先を設定する.....	85
オンラインサインアップをする.....	56	セキュリティ通信について.....	85
<b>Eメール/ライトメールについて.....</b>	<b>57</b>	端末情報の通知.....	85
Eメール (テキストメール/デコラティブメール) について (ウィルコムのエメール).....	57	<b>ブラウザについて.....</b>	<b>86</b>
Eメール機能の仕様.....	57	表示モードについて.....	86
ライトメールについて.....	57	<b>ブラウザの基本操作.....</b>	<b>87</b>
ライトメール機能の仕様.....	57	ブラウザの起動と終了.....	87
<b>メールメニューについて.....</b>	<b>58</b>	ブラウザを起動し、公式サイトにアクセスする.....	87
<b>Eメール (テキストメール/デコラティブメール) を作成して送信する.....</b>	<b>59</b>	ブラウザを終了する.....	87
To (宛先) を入力する.....	60	ブラウザでの主なキー操作について.....	87
Sub (件名) を入力する.....	60	ブラウザの表示モードを切り替える.....	88
データを添付する.....	61	ダウンロードのしたく.....	88
メールの本文を入力する (テキストメール).....	62	ブックマークについて.....	90
メールの本文を装飾する (デコラティブメール).....	62	表示中のWebページをブックマークに登録する.....	90
テンプレートを利用する.....	64	ブックマークに登録したWebページにアクセスする (ブックマーク一覧).....	90
作成したデコラティブメールをテンプレートとして 保存する.....	64	Webページ上の情報を利用する.....	90
公式サイトからテンプレートをダウンロードする.....	64	URLの情報を利用する.....	90
テンプレートを読み込んでデコラティブメールを 作成する.....	64	Eメールアドレス、電話番号の情報を利用する.....	91
Eメールをライトメールに切り替える.....	65	<b>メニューについて.....</b>	<b>92</b>
作成したEメールを送信待ち保存/下書き保存する.....	65	WEBメニューについて.....	92
下書きEメールを編集して送信する.....	65	URLを入力または入力履歴からアクセスする.....	93
送信待ちEメールをまとめて送信する.....	65	Webページ表示中のメニューについて.....	94
<b>ライトメールを作成して送信する.....</b>	<b>66</b>	タブを操作する.....	94
アニメーション絵文字を入力する.....	66	表示中のWebページ内で各種操作をする (ページ操作).....	95
ライトメールをEメールに切り替える.....	66	ページの各種設定を行う (ページ設定).....	96
作成したライトメールを下書き保存する.....	67	<b>ブックマーク一覧について.....</b>	<b>99</b>
下書きライトメールを編集して送信する.....	67	ブックマーク一覧画面のメニューを使う.....	99
<b>メールを受信/返信/転送する.....</b>	<b>68</b>	<b>ページメモについて.....</b>	<b>100</b>
受信したメールを読む.....	68	Webページを保存する.....	100
メールを自動的に受信して読む.....	68	ページメモを表示する.....	100
受信BOXから受信したメールを読む.....	69	ページメモを管理する.....	101
受信/送信/未送信BOX (メール一覧) の表示を 切り替える.....	70	<b>ブラウザの環境設定 (オプション).....</b>	<b>102</b>
サーバーにEメールがあるかどうかを確認する.....	70	<b>Flashプレーヤーについて.....</b>	<b>105</b>
添付ファイルを表示/再生/保存する.....	70	FlashをWebページ内で再生する.....	105
受信したEメールに返信する.....	71	Flashをデータフォルダから再生する.....	105
受信したライトメールに返信する.....	71	<b>Webページの新着情報を確認する (RSSリーダー).....</b>	<b>106</b>
受信したEメールを転送する.....	71	RSSチャンネルを利用するための設定をする.....	106
受信したライトメールを転送する.....	71	RSSチャンネルに登録する.....	106
受信/送信/未送信メール詳細表示画面の差出人や 宛先を利用する.....	71	登録したRSSチャンネルの記事にアクセスする.....	107
Eメールの差出人や宛先をアドレス帳に登録する.....	71	RSSチャンネル一覧画面のメニューを使う.....	108
ライトメールの差出人や宛先を利用する.....	72	<b>ガジェットを使う.....</b>	<b>109</b>
メール本文の電話番号/Eメールアドレス/ URLを直接利用する.....	72	ガジェットに登録する.....	109
<b>メールを管理する.....</b>	<b>73</b>	ガジェットプレーヤーを起動してガジェットを使う.....	109
受信BOX (フォルダ表示) 画面のメニューを使う.....	74	ガジェットのメニューを使う.....	109
受信メールを自動的にフォルダごとに振り分ける.....	74	ガジェットを管理する.....	110
振り分け設定をフォルダごとに削除する.....	74	ガジェットマネージャを初期化する.....	110
すべての振り分け設定を削除する.....	74	<b>ダイヤルアップを設定する.....</b>	<b>111</b>
受信/送信/未送信BOX (メール一覧) 画面のメニュー を使う.....	75	ダイヤルアップを設定/解除する (ダイヤルアップ設定) (機能番号93).....	111
受信/送信/未送信メール詳細画面のメニューを使う.....	76	<b>●カメラの使いかた.....</b>	<b>114</b>
メールを削除する.....	77	<b>撮影/録画の準備をする.....</b>	<b>114</b>
受信/送信/未送信BOX (メール一覧) 画面から 削除する.....	77	フォトとムービーの共通操作.....	118
メール詳細画面から削除する.....	77	ズーム機能を使う.....	118
メールのデータをまとめて削除する.....	77	明るさを調整する.....	118
メールを保護する.....	77	マクロ (接写) モードで撮影/録画する.....	118
<b>便利な設定を使う.....</b>	<b>78</b>	セルフタイマーで撮影/録画する.....	118
接続先を設定する.....	79	<b>静止画を撮影する.....</b>	<b>119</b>
アカウントごとの各種設定をする.....	80	撮影する.....	119
		連写撮影する.....	119
		フォトのモニター画面のメニューを使う.....	120
		撮影した静止画を見る.....	120
		フォトのプレビュー画面のメニューを使う.....	121
		フォトの各種設定をする.....	122

動画を録画する	123
録画する	123
ムービーのモニター画面のメニューを使う	124
録画した動画を再生する	125
ムービーのレビュー画面のメニューを使う	125
ムービーの各種設定をする	126
撮速メール®を使って静止画や動画を送る	127
撮速メール®の送信先を設定する	127
撮速メール®を送信する	127

## ●データフォルダの使いかた 128

データフォルダについて	
(本体メモリ/microSDカード)	128
データフォルダの構成	128
保存できるデータの種類	129
データを再生する	130
再生中の操作について	130
データ再生中のメニューを使う	132
画像データを編集する	133
画像データを変換する	134
Document Viewerでデータを開く	135
ドキュメントデータ表示中のメニューを使う	136
データを登録する	137
データフォルダのメニューを使う	138
データを削除する	139
microSDカードのメニューを使う	140
microSDカードをフォーマットする	140
DPOFプリントを設定/解除する	141
スタンダードプリントを設定する	142

## ●音/バイブレータの設定 144

音声着信の音/バイブレータを設定する	
(音声着信) (機能番号21)	144
Eメール、ライトメールの受信音/バイブレータを設定する	
(Eメール/ライトメール受信)	
(機能番号22/23)	145
アラームの音量/バイブレータを設定する	
(アラーム) (機能番号24)	146
スケジュールアラームの音量/バイブレータを設定する	
(スケジュールアラーム) (機能番号25)	146
キーの操作音量を設定する (操作音)	
(機能番号26)	147
データを再生するときの音量を設定する	
(データ再生音) (機能番号27)	147
電源を入れたときの音を設定/解除する	
(ウェイクアップトーン) (機能番号28)	147
圏外のとときの音を設定/解除する	
(圏外警告音) (機能番号29)	147

## ●画面/照明の設定 148

ディスプレイを設定する	
(ディスプレイ) (機能番号31)	148
待受画面に表示するオプションを設定する	
(壁紙オプション) (機能番号312)	149
LED (着信ランプ) を設定する (LED設定)	
(機能番号32)	150
電話を受けたときの名前の表示方法を設定する	
(名前表示) (機能番号33)	150
充電中の画面照明を設定する	
(充電時LCD) (機能番号34)	151
ディスプレイの照明の明るさ/点灯時間を設定する (照明) (機能番号35)	151
節電画面を設定する (節電画面) (機能番号36)	152
表示する文字の大きさを設定する (文字サイズ) (機能番号37)	152
画面の配色を設定する (配色設定) (機能番号38)	152
キーバックライトの点灯時間を設定する (キーバックライト点灯時間) (機能番号39)	152

## ●カレンダーの使いかた 154

カレンダーを表示する	154
スケジュール/TODOの一覧を表示する	155
カレンダーのメニューを使う	156
表示色変更画面のメニューを使う	157
スケジュールの登録/編集/確認する	158
スケジュールの各項目を登録する	158
スケジュールの繰り返しを設定する	159
スケジュールアラームを設定する	160
スケジュールを確認する	161
スケジュールのメニューを使う	161
登録された電話番号/メールアドレス/URLを利用する	161
TODOを登録/編集/確認する	162
TODOの各項目を登録する	162
TODOを確認する	163
TODOのメニューを使う	163
スケジュールカード (vCalendar形式) について	164
スケジュール/TODOのデータをスケジュールカードに変換してコピーする	164
スケジュールカードをスケジュール/TODOに登録する	164

## ●セキュリティ機能の設定 166

自動的にダイヤルロックをかける (タイマーロック) (機能番号41)	166
タイマーロックを設定する	166
タイマーロックを解除する	166
タイマーロックを一時的に解除する	166
着信拒否する電話番号を設定する (着信拒否) (機能番号42)	167
各種機能の操作にロックをかける (操作ロック) (機能番号43)	169
使用制限を設定/解除する	169
登録した電話番号以外に電話をかけられなくする (発信先一覧) (機能番号432)	170
操作ロック中の一時解除について	170
シークレットモードを設定する (シークレットモード) (機能番号44)	171
暗証番号を変更する (暗証番号変更) (機能番号45)	171
登録内容や各機能の設定をリセットする (本体リセット) (機能番号46)	172
遠隔操作で本機を他の人が使えないようにする (リモートロック) (機能番号47)	173
リモートロックの事前設定をする	173
遠隔操作を許可する電話番号を登録する (着信番号一覧/ライトメール番号一覧) (機能番号472/474)	174
リモートロックをかける	175
電話をかけてリモートロックをかける	175
ライトメールを送信してリモートロックをかける	176
My WILLCOMからリモートロックをかける	176
リモートロックを解除する	177
電話をかけてリモートロックを解除する	177
ライトメールを送信してリモートロックを解除する	177
My WILLCOMからリモートロックを解除する	177

## おサイフケータイ®にロックをかける (ICサービスクイック) (機能番号48) 177

## ●その他の便利な機能 178

アラーム機能を使う (アラーム) (機能番号54)	178
アラーム設定を登録/編集する	178
アラーム設定を削除する	179
アラームを止める	179
メモ帳を登録する	180
メモ帳を登録する	180
メモ帳のメニューを使う	180
詳細を表示する	180



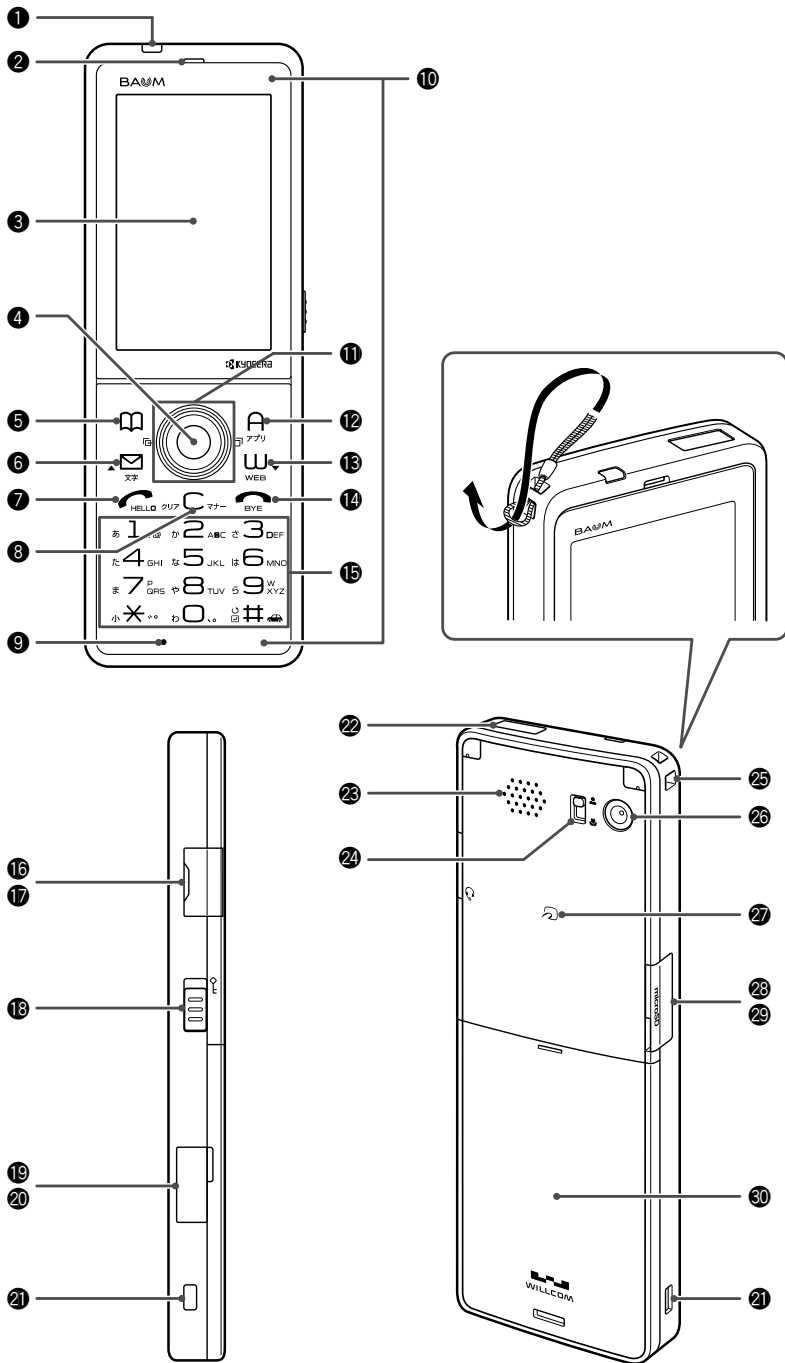

ダイヤルメモを使う (ダイヤルメモ) .....	181	●赤外線通信の使いかた .....	206
ダイヤルメモを登録する .....	181	赤外線通信について .....	206
ダイヤルメモを呼び出して使う .....	181	赤外線を受信する .....	207
待受中に音声を録音する (Myボイスメモ登録) .....	182	データフォルダ/microSDカードのデータを受信する .....	207
通信中の電話の着信を設定する (通信中着信) (機能番号16) .....	183	赤外線で送信する .....	208
通信中のメール受信を設定する (通信中メール受信) (機能番号17) .....	183	データフォルダ/microSDカードのデータを送信する .....	208
プロフィールを登録/確認する (プロフィール) (機能番号0) .....	184	●おサイフケータイ®の使いかた .....	210
プロフィールの詳細を登録する .....	184	おサイフケータイ®について .....	210
登録したプロフィールの詳細を確認する .....	185	おサイフケータイ®のメニューを使う .....	211
プロフィール詳細表示画面のメニューを使う .....	185	おサイフケータイ®対応Java™アプリを設定する .....	212
通話時間を表示する .....	186	おサイフケータイ®対応Java™アプリを ダウンロードする .....	212
通話時間の合計を表示する (累積通話時間) (機能番号11) .....	186	おサイフケータイ®を利用する .....	213
通話中に通話時間を表示させる (通話時間目安表示) (機能番号12) .....	186	BAUMの機能と連携するサービスを利用する (外部連携) .....	214
エニーキープアンサーを設定/解除する (エニーキープアンサー) (機能番号14) .....	186	外部連携の利用を設定する .....	214
上下キーに機能を設定する (上下キー割り当て) (機能番号95) .....	186	ICデータ通信について .....	215
センターキーの長押しに機能を設定する (センターキー長押し割り当て) (機能番号96) .....	187	ICデータ通信を受信する .....	216
電卓を使う (電卓) .....	187	データフォルダ/microSDカードのデータを受信する .....	216
平型イヤホンマイクを接続する (イヤホン自動応答) (機能番号18) .....	188	ICデータ通信で送信する .....	217
平型イヤホンマイクの応答時間を設定する (イヤホン自動応答秒数) (機能番号19) .....	188	おサイフケータイ®にロックをかける (ICサービスロック) (機能番号48) .....	218
現在の位置情報を通知する .....	189	ICサービスロックを解除する .....	218
L機能を設定する (L設定) (機能番号91) .....	189	ICサービスロックを一時的に解除する .....	218
通知許可番号と通知許可パスワードを登録する .....	190	●データ通信の使いかた .....	220
通知許可番号と通知許可パスワードを編集/ 削除する .....	190	データ通信の準備をする .....	220
位置情報を通知する .....	190	データ通信について .....	220
相手から位置情報送出手の要求があったとき .....	190	64kPIAFSの通信方式を設定する (データ通信方式) (機能番号92) .....	222
所在位置を登録する .....	191	本機とパソコンを接続する .....	222
所在位置のみ登録する .....	191	USBモードを切り替える (USBモード) (機能番号72) .....	222
所在位置とステータスコードを登録する .....	191	発信する .....	223
国際ローミングを利用する (お申し込み必要) (国際ローミング) (機能番号94) .....	192	着信する .....	223
ローミングモードに切り替える .....	192	●ウィルコム®の各種サービス .....	224
ローミングモードで電話をかける .....	193	留守番電話サービスについて (お申し込み必要) (機能番号10) .....	224
ローミングモードで電話を受ける .....	193	メッセージを確認する .....	224
国際プリフィックス番号を簡単に付ける .....	193	メッセージを聞く .....	224
ローミング情報を登録する (ローミング情報登録) (機能番号944) .....	194	留守番電話サービスの設定を変更する .....	225
ローミング情報を削除する .....	194	着信転送サービスについて (お申し込み不要) .....	226
各機能の情報を削除する .....	195	料金分計サービスについて (お申し込み必要) .....	227
QRコードリーダーを使う .....	196	料金分計で電話をかける .....	227
QRコードについて .....	196	国際ローミングについて (お申し込み必要) .....	227
QRコードを読み取る .....	196	●ソフトウェアの更新 .....	228
QRコードリーダーのメニューを使う .....	197	最新のソフトウェアをダウンロードして使う (ソフトウェア更新開始) (機能番号*1) .....	228
QRコード解析画面のメニューを使う .....	197	ソフトウェア更新が必要であることを自動でお知らせする (ソフトウェア更新通知) (機能番号*2) .....	228
Java™アプリについて .....	198	接続先URLを変更する (接続先URL設定) (機能番号*3) .....	229
Java™アプリをインストールする .....	198	●付録 .....	230
Java™アプリを起動する .....	198	主な仕様 .....	230
Java™アプリ一覧画面のメニューを使う .....	199	バッテリーの交換 .....	230
Java™アプリの設定をする .....	200	故障とお考えになる前に .....	231
データのバックアップをする .....	201	アフターサービスについて .....	241
データをバックアップする .....	201	保証書について .....	241
データフォルダにエクスポートする .....	201	修理を依頼されるときは .....	241
microSDカードにエクスポートする .....	201	補修用性能部品について .....	241
バックアップデータをインポート (それぞれの機能に登録) する .....	202	アフターサービスについて .....	241
データフォルダからインポートする .....	202	本体以外の付属品について .....	241
microSDカードからインポートする .....	202	漢字コード一覧 .....	242
パソコンとデータのやり取りをする (マスタストレージ) .....	204	機能一覧 .....	255
マスタストレージ接続時に表示されるフォルダとデータの種類 .....	204	各機能の選択項目一覧 .....	260
		索引 .....	262
		京セラへのお問い合わせ .....	271
		ウィルコムへのお問い合わせ .....	272

# ご使用になる前に

## ● 各部の名称と機能





- ① LED (着信ランプ)  
電話がかかってきたときなどに点滅します。また、充電中は赤く点灯し、充電が完了すると消灯します(23ページ)。
- ② イヤースピーカー (受話口)  
通話中に相手の声が聞こえます。
- ③ ディスプレイ  
〔ディスプレイの見かた〕18ページ)
- ④ センターキー○  
各機能の登録や設定をするとき、また選択した項目を確定するときに押します。また、ディスプレイ中央下に表示している機能进行操作するときに押します。
- ⑤ アドレス帳キー☒  
アドレス帳を利用するときや、ディスプレイ左下に表示している機能进行操作するときに押します。
- ⑥ メールキー☒  
Eメールやライトメールを利用するときや、また、ページをめくるときに押します。
- ⑦ 発信・通話キー☒  
電話をかけるときや受けるときに押します。
- ⑧ クリア/マナーキー☒  
入力した文字を訂正するときや1つ前の操作に戻るときに押します。また、マナートーク/マナーモードを設定するときに押します。
- ⑨ マイク (送話口)  
通話中に自分の声を相手に伝えます。
- ⑩ アンテナ (内蔵)
-  ● ご注意
- アンテナは本体に内蔵されています。電波が弱い状態のときにアンテナ付近に触れると、電話がつかない、通話が途切れる、電話が切れることがありますので、アンテナ付近 (表面、裏面) を指などで覆わないでください。
- ⑪ フロントジョグキー○◀▶○  
画面上のカーソルを移動するときに押します。待受中は以下のように使用します。
- ・○は着信履歴を表示
  - ・○は発信履歴を表示
- ⑫ アプリキー☒  
Java™アプリ一覧を表示するときや、ディスプレイ右下に表示している機能进行操作するときに押します。
- ⑬ WEBキー☒  
インターネットを利用するときや、また、ページをめくるときに押します。
- ⑭ 電源・終話キー☒  
電話を切るときに押します。また電源を入れるときや、機能の設定を終了するときに押します。
- ⑮ ダイアルキー  
電話番号や文字を入力するときに押します。
- ⑯ 平型イヤホンマイク端子カバー
- ⑰ 平型イヤホンマイク端子部  
平型イヤホンマイク (市販品) を使用するとき、この端子に接続します。
- ⑱ キーロックスイッチ  ☒  
キーロックの設定/解除するときに使用します。
- ⑲ USB端子カバー
- ⑳ USB端子部  
USBケーブルでパソコンなどに接続します。
- ㉑ 充電端子部  
卓上ホルダを使って充電するとき、ここが接続部になります。
- ㉒ 赤外線ポート  
赤外線通信を行うとき、データの送受信部になります (206ページ)。
- ㉓ スピーカー  
電話がかかってきたとき、着信音が鳴ります。また、音楽データもスピーカーから再生されます。
- ㉔ マクロ撮影切替スイッチ  ●  
マクロ (接写) モードで静止画/動画を撮影/録画するときに使用します。
- ㉕ ハンドストラップ取付部
- ㉖ カメラ (レンズ部)  
静止画の撮影や動画の録画をします。
- ㉗ 「」マーク  
おサイフケータイ®は非接触ICカード技術方式「FeliCa」を搭載しています。おサイフケータイ®利用時にこのマークをリーダー/ライターにかざしてください (210ページ)。
- ㉘ microSDカードスロットカバー
- ㉙ microSDカードスロット部  
microSDカード (市販品) を挿入します。
- ㉚ バッテリーカバー

## ● ディスプレイの見かた

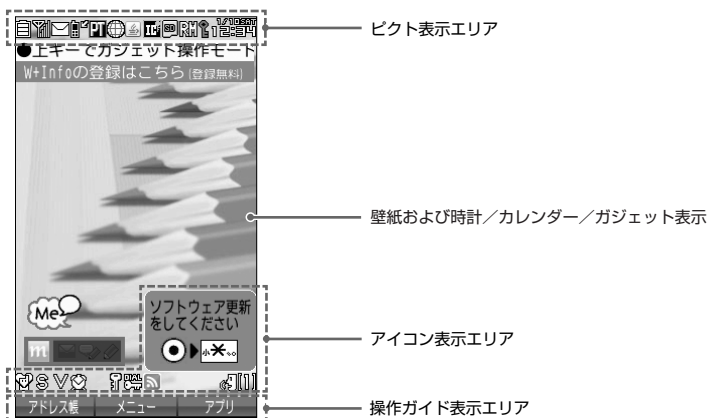

### ● ご注意

- 本書内の画面表記では、ピクト表示エリアを省略している場合があります。
- 本書内の画面表記は実際の画面と書体や形状、明るさが異なる場合があります。

### ● お知らせ

- 「壁紙オプション」(149ページ)を「ガジェット」(お買い上げ時の設定)に設定しているときは、待受画面に、ガジェットプレーヤーに登録しているガジェットを表示することができます。

アイコンの説明		アイコンの解除操作
(バッテリー残量、充電中は点滅)	(ピンク) なし (要充電)	- *2
	少 (要充電)	
	中	
	十分	
*1 (電波状態)		- *2
	圏外 微弱 ← → 強	
未読のメールあり	未読メールをすべて既読にする	
センターにEメールあり	メールを受信する	
電話に出られなかった着信あり	待受画面でを押す	
通話中	を押す	
(通信中表示)	バケット方式	-
	フレックスチェンジ方式	
	32kPIAFS	
	64kPIAFS (ベストエフォート型)	
	64kPIAFS (ギャランティ型)	
データ送受信中に点滅	-	
SSL通信中	-	
ICサービスロック設定中	218ページ	
ICサービスロッカー一時解除中		
microSDカード挿入時	microSDカードアクセス中に点滅	-
Java™アプリ起動中	-	
自動位置情報送出处設定中	189ページ	
ローミングモード設定中	192ページ	



アイコンの説明		アイコンの解除操作
	(ピンク) キーロック中	
	(白) キーロック設定中 (キーロックはかかっていない)	29ページ
	時刻表示	—
	標準マナーモード	待受画面で <b>[C]</b> を長く (1秒以上) 押す
	オリジナル1 マナーモード	
	オリジナル2 マナーモード	
	サイレントマナーモード	
	音声着信の音量「OFF」に設定中	144ページ
	バイブレーション設定中	144ページ
	アラーム設定中	178ページ
	シークレットモード設定中	171ページ
	タイマーロック設定中	166ページ
	伝言メモ設定中	36ページ
	音声／伝言メモあり	37ページ
	安全運転モード設定中	待受画面で <b>[#]</b> を長く (1秒以上) 押す
	<b>[1]</b> 音声／伝言メモ1件あり	37ページ
	<b>[2]</b> 音声／伝言メモ2件あり	
	<b>[3]</b> 音声／伝言メモ3件あり	
	(グレー) 「自動更新設定」を「自動更新しない」以外に設定したとき 自動更新で、取得する情報がなかったとき	108ページ
	(オレンジ) 新着RSS記事を取得できたとき	
	(赤と黒) 自動更新に失敗したとき	
	ソフトウェア更新* <sup>3</sup> ソフトウェアの更新が必要	ソフトウェア更新をする 待受画面で <b>[C]</b> <b>[X]</b> <b>[1]</b> 228ページ

\*1: 分計発信時には、 が水色に表示されます。

\*2: アイコンを解除することはできません。

\*3: 本機には、ソフトウェアがバージョンアップされたり、新しいサービスが追加された場合に、ソフトウェアの更新が必要であることを自動でお知らせする機能が搭載されています。ソフトウェアの更新にはオンラインサインアップ (無料) が必要です (「オンラインサインアップをする」56ページ)。







お知らせ

● お買い上げ時は、「壁紙オプション」(149ページ) および「上下キー割り当て」(186ページ) が「ガジェット」に設定されています。待受画面で **[C]** を押すとガジェットプレーヤーの起動、**[Q]** を押すとガジェット一覧の表示を行えます (「ガジェットを使う」109ページ)。

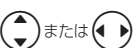
## ● キー操作の基本

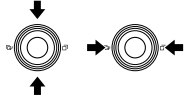
ここでは、各キーの使いかたと、本書内でのキー表記について説明します。

### カーソルを動かして選択／確定する（フロントジョグキー／センターキー）

本書内の表記	キーの操作	説明
 または 		項目を選択したり、文字入力中にカーソルを動かしたりするときに使 用します。  を押し続けると画面をスクロールすることができます。
		選択されている項目の確定や、文字入力中の変換候補の確定に使用し ます。また、操作ガイドエリアの中央に表示されている機能を実行す るときにも使用します（「ソフトキーの操作について」21ページ）。

#### ■ 各種メニュー画面で項目を選択して決定する場合

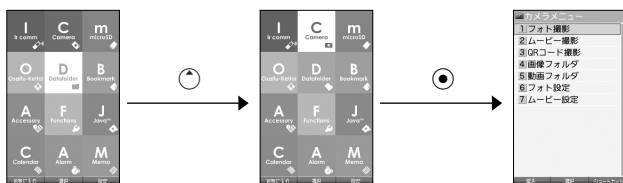



### 数字キーを使って項目を選択する（ダイヤルキー）

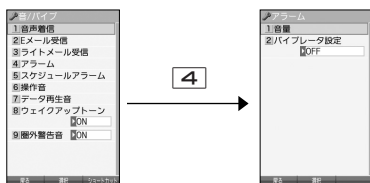

メニュー項目の左側に番号やアイコン（, , , ）が表示されているときは、（カーソルを合わ  
せで選択する以外に）対応するダイヤルキーを押して選択／決定することができます。

例：項目4を選択する場合



### 一つ前の画面に戻る／操作を中止する（クリアキー／電源・終話キー）

途中操作がわからなくなったときや間違えたときは、【戻る】（操作ガイド表示エリアに【戻る】が表示されてい  
る場合）またはを押して前の画面に戻ることができます。

また、を押すと操作を中止して待受画面に戻ることができます。ブラウザ起動中の場合は、表示画面はそのまま  
でオフラインになります。メールの一部画面では、表示している画面によりを押した後に戻る画面が異なります。



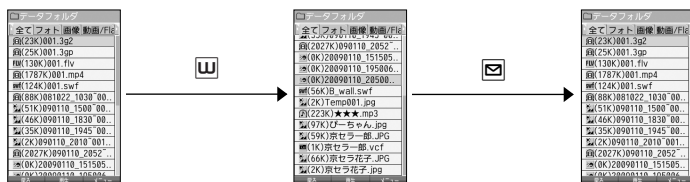

## ページをめくる (メールキー/WEBキー)

すべての項目が1画面で表示しきれない場合に、**☒** (メールキー)、**U** (WEBキー) を使って画面単位で前/次の画面に切り替える (ページをめくる) ことができます。  
すべての項目が1画面に表示されているかどうかは、スクロールバーの状態を確認することができます。



## ソフトキーの操作について

ディスプレイの操作ガイド表示エリアに表示されている機能を表示/実行するときは、表示位置に対応するキーを押します。

本書での表記	説明
	操作ガイド表示エリアの左側に表示された機能を実行します (右図では【戻る】で1つ前の画面に戻ります)。
	操作ガイド表示エリアの中央に表示された機能を表示します (右図では【登録】で項目を確定します)。
	操作ガイド表示エリアの右側に表示された機能を実行します (右図では【メニュー】でメニューを表示します)。

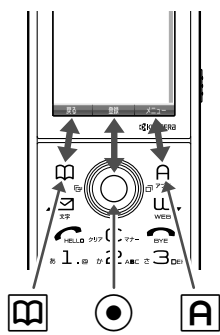

● キー操作の基本

## ● ご使用前の準備

### バッテリーの充電について

お買い上げ時、バッテリーは十分に充電されていません。初めてご使用になるときや、長時間ご使用にならなかったときは、必ず専用の充電用機器で充電してからご使用ください。

※バッテリーの取り付けかたについては、「バッテリーの交換」(230ページ)をご参照ください。

#### ■ 充電時間とご利用可能時間

充電時間	約3時間	空のバッテリーを専用の充電用機器を利用して充電したときにかかる時間
連続待受時間	約560時間	電源を入れたまま、キー操作や通話を行わないで待受状態を続けられる時間
連続通話時間	約6時間	通話を続けられる時間

#### ● ご注意

- 「連続待受時間」とは、十分に充電された新品のバッテリーを装着し、通話や操作をせず、電波が正常に受信できる静止状態で算出した平均的な計算値です。電波の届きにくい場所（ビル内、カバンの中、サービスエリア内外の移動など）では、ご利用時間が半以下になることがあります。
- 実際のご利用可能時間は、発信、着信の回数によって異なり、実際に使用された通話時間や移動距離が長い場合には短くなります。また、電波の届きにくい場所（ビル内、カバンの中、サービスエリア内外の移動など）での待受、移動距離、バッテリーの充電状態、機能の設定状態、気温などの使用環境により通話／待受時間は半以下になる場合があります。
- 充電完了前でも、充電可能な温度でなくなると充電を停止する場合があります。充電が停止したときは、LED（着信ランプ）は消灯します。充電可能な温度になると、充電を再開します。
- 高温な場所で充電中に本機を使用すると、本体が高温になり充電が停止されることがあります。この場合は本体の温度が下がるのを待つて再度充電してください。
- ディスプレイの照明が点灯している状態でのご利用（アドレス帳操作／メール操作／Web操作／カメラ操作など）が多い場合、連続待受時間、連続通話時間が短くなります。
- ディスプレイの照明／節電画面の設定やキーバックライト点灯時間の設定によって、ご利用できる時間が短くなります。
- バッテリーを空の状態に放置しないでください。バッテリーが空の状態に放置されると、充電できなくなる場合があります。長期間使用しないときは、ときどき充電をして空の状態を避けてください。空の状態から充電する場合は、卓上ホルダをご使用ください。
- バッテリーには寿命があります。長時間のキー操作や充電しながらの長時間使用、または頻繁な充電の繰り返しにより、バッテリーの寿命が短くなります。バッテリーが膨らんだり、最初に比べて利用時間が半分程度になってきたら交換時期です。指定の新しいバッテリー（LD341K）をお買い求めください。なお、バッテリーの寿命は使用状態などにより異なります。
- 充電するときは、本機のバッテリー残量表示が1本になってから充電することをおすすめします。
- 不要になったバッテリーは一般のゴミと一緒に捨てないでください。



Li-ion00

環境保護のため、寿命がきたバッテリーは一般のゴミと一緒に捨てずにウィルコムプラザ・ウィルコムカウンターなど、またはリサイクル協力店などにお持ちください。

充電式電池の収集・リサイクルおよびリサイクル協力店に関する問い合わせ先：

社団法人電池工業会

TEL：03-3434-0261

ホームページ：http://www.baj.or.jp

## 充電する

お買い上げ時、バッテリーは十分に充電されていません。初めてご使用になるときや、長時間で使用にならなかったときは、必ず専用の充電用機器で充電してからご使用ください。

### ● ご注意

- 23ページと24ページに記載している充電方法以外を利用した場合に発生した損害などについては、当社は一切の責任を負いかねますのであらかじめご了承ください。

### ▶ お知らせ

- 充電中のディスプレイとLED（着信ランプ）の表示は以下のとおりです。

画面	充電中		充電完了	
	電源ON時	電源OFF時	電源ON時	電源OFF時
ディスプレイ	📱の点滅	表示なし	📱の点灯	表示なし
LED（着信ランプ）	赤点灯		消灯	

## ■ 卓上ホルダ（CH341K）を使って充電する

- ③ 図のように本機を卓上ホルダにカチッと音がするまで差し込みます。充電が開始されます。

- ② 電源プラグ部を起し、家庭用AC100Vのコンセントに差し込みます。

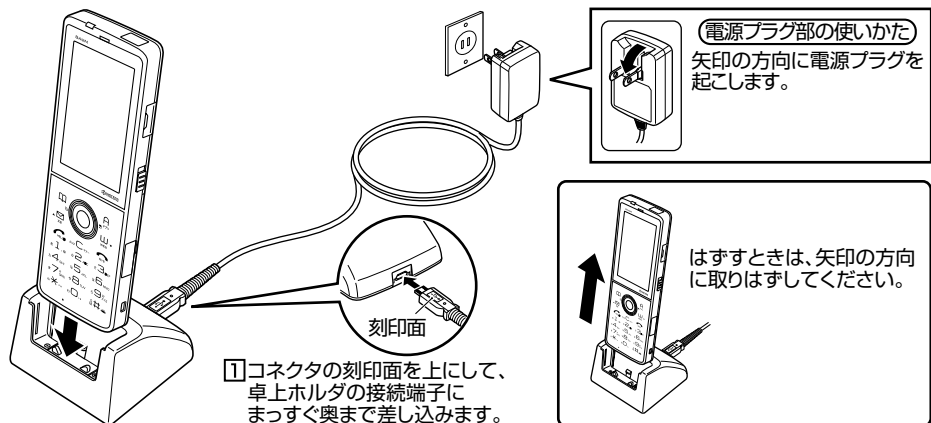

## ■ ACアダプタ（AD330K／AD334K）を使って充電する

- ① 本機のUSB端子カバーを開き、コネクタの刻印面を下にしてUSB端子にまっすぐ奥まで差し込みます。

- ② 電源プラグ部を起し、家庭用AC100Vのコンセントに差し込みます。

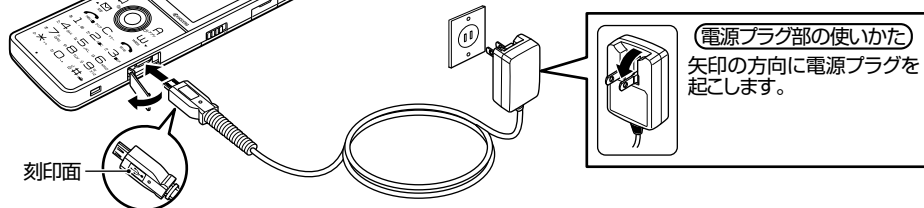

**ご注意**

- 充電の際、充電が完了していないにもかかわらず、LED（着信ランプ）が短時間で消灯したときは、本機をセットし直してください。それでも消灯したままの場合は、電源プラグを抜いてウィルコムサービスセンター、京セラテクニカルサービスセンターにご連絡ください。
- 充電が完了した後、本機を充電用機器から取りはずし、電源プラグをコンセントから抜いてください。
- ACアダプタを本機または卓上ホルダに差し込むときは、必ずコネクタ部分を持ってまっすぐ差し込んでください。また、取りはずすときはコード部分を引っ張らないで、必ずコネクタ部分を持って抜いてください。
- 本機の充電端子、卓上ホルダの充電端子は、ときどき乾いた綿棒で清掃してください。汚れていると接触不良の原因となります（このとき充電端子を变形させないでください）。
- 金属製ストラップを使用している場合は、ACアダプタをコンセントから抜くときにストラップが触れないよう注意してください。また、ストラップの金属部分が卓上ホルダの充電端子部分に触れないよう注意してください。
- バッテリーおよびバッテリーカバーが確実に取り付けられているかご確認ください（「バッテリーの交換」230ページ）。

**お知らせ**

- ACアダプタ（AD330K/AD334K）を使って充電する場合、充電中のディスプレイの照明は、「充電時LCD」の設定によって常時ONにすることもできます（「充電中の画面照明を設定する」151ページ）。
- 卓上ホルダで充電する場合のLED（着信ランプ）は、「充電時LCD」の設定にかかわらず常時点灯します。
- バッテリーの充電状態によりLED（着信ランプ）が赤色に点灯するまで時間が数分かかる場合があります。

■ パソコンとUSBケーブルを使って充電する（USB充電）

機能番号71

USBケーブルでパソコンと接続中に、充電することができます。

お買い上げ時：  
「急速」

待受画面で

以下の項目から選択します。

<b>1</b> OFF	USB充電を行いません。
<b>2</b> 通常	USB充電を行います。
<b>3</b> 急速	USB充電を、「通常」よりも短時間で行います。

**ご注意**

- USBケーブルで本機を充電するときは、直接パソコンに接続してください。このとき、パソコンの高温排気が本機にあたらないように、パソコンと本機を離してください。
- USBケーブルを本機に差し込むときは、必ずコネクタ部分を持ってまっすぐ差し込んでください。また、取りはずすときはコード部分を引っ張らないで、必ずコネクタ部分を持って抜いてください。
- 本機の電源をOFFにした状態で「USB充電」を「OFF」に設定している場合は、「通常」設定時と同様の充電を行います。

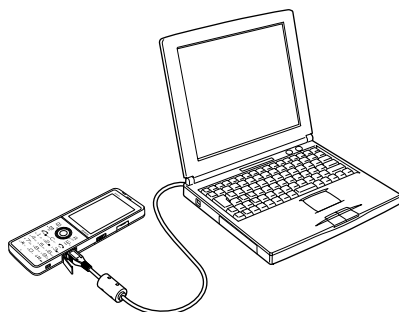

**お知らせ**

- 同梱のUSBケーブルを接続すると、「3」 「急速」で充電をした場合、充電時間は約3時間、「2」 「通常」で充電した場合は約35時間です。ただし、接続するパソコンによって異なります。
- パソコンとUSBケーブルを使った充電は補助的な充電であり、充電用機器（卓上ホルダまたはACアダプタ）で充電した場合と充電時間は異なります。

## ●電源をON/OFFにする

電源をONにする	<p>☞を長く(2秒以上)押す</p> <p>電源がONになったことをお知らせする「ウェイクアップトーン」(147ページ)が鳴ります。電源ONのアニメーションが表示された後、待受画面が表示されます。</p>
電源をOFFにする	<p>☞を長く(2秒以上)押す</p> <p>「設定を保存しています。バッテリーを外さないでください」のメッセージの後、電源OFFのアニメーションが表示され、電源が切れます。</p>

### お知らせ

- USBケーブルを接続した状態で電源をONにした場合は、「ウェイクアップトーン」(147ページ)は鳴動しません。ただし、「ピボ音(USBケーブルを接続したときの確認音)」が鳴動します。

## ●メインメニューの使いかた

本機のメインメニューは、メニュー項目をお客様のお好みに設定できる「お気に入りメニュー」と、メニュー項目が固定されている「基本メニュー」から設定することができます。メインメニューを切り替えるには、以下の操作を行います。

お買い上げ時：  
「お気に入りメニュー」

待受画面で **☞** **☞** **☞** **【基本】** / **【お気に入り】** を押してお好みのメインメニューを表示させる

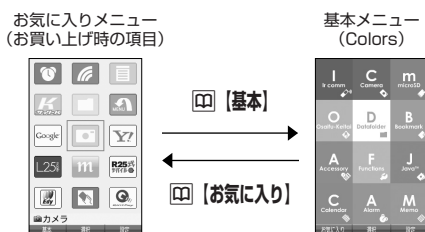

### 基本メニューを設定する

基本メニューで表示される画面デザインは変更することができます。

お買い上げ時：  
「Colors」

基本メニューで **☞** **☞** **☞** **【設定】** を押す

以下の項目から選択します。

<b>1</b> 固定メニュー	<p>▶ <b>1</b> 「Colors」、<b>2</b> 「Candy Zoo」、<b>3</b> 「Happy Stitch」、または<b>4</b> 「BAUM」</p> <p>基本メニューに表示するデザインを、あらかじめ用意された4種類から選択します。</p>
<b>2</b> データフォルダ*	<p>▶ データを選択し、<b>☞</b> <b>【選択】</b></p> <p>基本メニューに表示するデザインを、データフォルダ(本体メモリ)から選択します。</p>

\* : microSDカードのデータは選択できません。

### お知らせ

- **1** 「固定メニュー」 / **2** 「データフォルダ」のデータを選択した後、**☞** **【再生】** を押すと、選択したデザインを再生することができます。

## お気に入りメニューを設定する

メインメニューのアイコン、項目をお好みにカスタマイズすることができます。よく使うメニューやデータなどお気に入りメニューに登録しておく、すばやく呼び出すことができます。  
お買い上げ時は以下のように登録されています。

アイコン	項目	アイコン	項目	アイコン	項目
	アラーム		赤外線通信		メモ
	京セラサイトK		データフォルダ		基本項目
	Googleモバイル		カメラ		Yahoo! JAPAN
	L25mobile		mixiモバイル		R25式モバイル
	電子マネー「Edy」		おサイフケータイ		QUICPay

お気に入りメニューには以下の項目を15件まで登録できます。

項目	参照	項目	参照
メールメニューの各項目	58ページ	バックアップ	201ページ
WEBメニューと「設定」の各項目	92ページ	USBマストレージ	204ページ
アドレス帳メニュー、アドレス帳データ	52ページ	カレンダー	156ページ
赤外線受信/送信	207、208ページ	Myボイスメモ一覧	182ページ
カメラメニュー	114ページ	音声/伝言メモ	37ページ
Java™アプリ	198、199ページ	ダイヤルメモ	181ページ
Java™アプリの設定	200ページ	メモ帳の起動とデータ	180ページ
機能設定の設定項目	—	おサイフケータイ®対応Java™アプリ一覧	212ページ
データフォルダの各フォルダ	128ページ	ICデータ通信	215ページ
データフォルダに保存されている各ファイル	132、138ページ	基本項目	—
電卓	187ページ	スケジュールデータと一覧	156、161ページ
アラーム	178ページ	TODOデータと一覧	156、163ページ
QRコードリーダー	197ページ	URL	—

お気に入りメニューで **[A]** **[設定]**

以下の項目から選択します。

<b>[1]</b> 項目登録	<p>▶ 登録したい場所を選択し、<b>[O]</b> <b>[選択]</b> (▶ <b>[1]</b> 「はい」) * ▶ 登録したい項目を選択し、<b>[O]</b> <b>[選択]</b></p> <p>■ URLを登録する場合</p> <p>▶ 登録したい場所を選択し、<b>[O]</b> <b>[選択]</b> (▶ <b>[1]</b> 「はい」) * ▶ 「URL」を選択し、<b>[O]</b> <b>[選択]</b> ▶ タイトル/URLを入力し、<b>[O]</b> <b>[登録]</b></p> <p>お気に入りメニューの項目を登録します。</p>
<b>[2]</b> 項目移動	<p>▶ 移動したい項目を選択し、<b>[O]</b> <b>[移動元]</b> ▶ 移動先を選択し、<b>[O]</b> <b>[移動先]</b></p> <p>お気に入りメニューの項目を移動します。選択した項目を解除するには、選択した項目を選択し、<b>[O]</b> <b>[解除]</b> を押します。 移動先にすでに項目があるときは、移動元と移動先が入れ替わります。</p>
<b>[3]</b> 項目削除	<p>▶ <b>[1]</b> 「1件」、<b>[2]</b> 「選択」、または<b>[3]</b> 「全件」</p> <p>お気に入りメニューの項目を削除します (「各機能の情報を削除する」195ページ)。</p>
<b>[4]</b> アイコン登録	お気に入りメニューの項目に表示するアイコンを登録します (27ページ)。
<b>[5]</b> アイコン作成	お気に入りメニューの項目に表示するアイコンを作成します (27ページ)。

\* : 登録したい場所にすでに項目がある場合のみ表示されます。

お気に入りメニュー  
設定画面





**🔔** ご注意

- 「microSD」はmicroSDカード挿入時のみ登録できます。
- microSDカード未挿入の場合、すでにお気に入りメニューにmicroSDが登録されていても、「microSD」は選択できません。
- シークレット登録されているアドレス帳データは登録することができません。また、すでに登録しているアドレス帳データをシークレット登録すると、項目から削除されます。
- 登録している元データを削除すると、お気に入りメニューの項目も削除されます。

**🔔** お知らせ

● お気に入りメニュー項目の登録は以下の手順でも行えます。

## ■ メニューから登録する場合

お気に入りメニューに登録したい機能の画面を表示、または項目を選択 ▶ **[A]** 【メニュー】 ▶ 「ショートカット」を選択し、  
 ○ 【選択】 ▶ 登録したい場所を選択し、○ 【選択】 (▶ **[1]** 「はい」) \*

## ■ 操作ガイド表示エリアに【ショートカット】と表示されている場合

お気に入りメニューに登録したい機能の画面を表示、または項目を選択 ▶ **[A]** 【ショートカット】 ▶ 登録したい場所を選択し、  
 ○ 【選択】 (▶ **[1]** 「はい」) \*

\* : 登録したい場所にすでに項目がある場合のみ表示されます。

## ■ お気に入りメニューのアイコンを登録する

**お気に入りメニュー設定画面で** **[4]** 「アイコン登録」 ▶ アイコンを変更したい項目を選択し、○ 【選択】

以下の項目から選択します。

<b>[1]</b> 固定アイコン	▶ データを選択し、○ 【選択】 ▶ ○ 【登録】 項目に表示するアイコンを、あらかじめ用意されたデータから選択します。
<b>[2]</b> データフォルダ	▶ データを選択し、○ 【選択】 ▶ ○ 【登録】 項目に表示するアイコンを、データフォルダ (本体メモリ) から選択します。

## ■ お気に入りメニューのアイコンを作成する

データフォルダ (本体メモリ/microSDカード) に保存されている画像データやフォトデータをトリミングして、お好みのアイコンを作成することができます。

**お気に入りメニュー設定画面で** **[5]** 「アイコン作成」 (▶ **[A]** 【microSD】) ▶ 使用したい画像を選択し、○ 【選択】 ▶

⊕ でトリミングしたい場所を選択し、○ ▶ ○ 【保存】 ▶ ファイル名を入力し、○ 【確定】

\* : microSDカード挿入時のみ表示されます。

**🔔** ご注意

- 「76×62」より小さなサイズの画像は選択できません。

**🔔** お知らせ

- ファイル名に入力できる文字数は、拡張子 (kico) を含め全角、半角共に40文字までです。
- アイコンの作成後は、ファイル名の末尾に「.i」の形式が付きます。
- 撮影モード (120ページ) を「アイコン」にしてフォトを撮影してもアイコンを作成することができます。
- microSDカードの画像データやフォトデータをトリミングした場合は、microSDカードの「アイコンフォルダ」に保存されます。アイコンを登録するには、microSDカードの「アイコンフォルダ」から本体メモリに移動してください (「データフォルダのメニューを使う」138ページ)。

## ● 時計を設定する（日時設定）

機能番号51

待受画面などに表示される日付と時刻を設定します。アラームの設定や、着信履歴、発信履歴、ライトメールの受信日時、Eメール/ライトメールの送信日時、カレンダー（スケジュール、TODO）などは、ここで設定した日付に従って動作または表示します。

お買い上げ時：  
「2009年1月1日00：00」  
（停止した状態）

待受画面で **5** **1** 西暦（4桁）、月（2桁）、日（2桁）、時刻（24時制）を入力し、 **【確定】**

**ご注意**

- 以下のような場合、「日時設定」がお買い上げ時の設定に戻ることがあります。再度設定を行ってください。
  - ・長時間お使いにならなかった場合
  - ・バッテリーをはずしていた場合
  - ・バッテリー残量が完全になくなってしまった場合
- 日時設定を行わないと、アラーム、スケジュールの機能を使用することができません。

**お知らせ**

- 入力できる日付は、2009年1月1日～2090年12月31日までです。
- 時計の表示は12時間表示と24時間表示があり、「壁紙オプション」（149ページ）で設定した方法で表示されます。

## ● 自動時刻補正を行う（自動時刻補正）

機能番号52

パケット通信開始時にネットワークから時刻を取得して、待受画面などに表示する日付と時刻の補正を行うかどうかを設定します。

お買い上げ時：  
「ON」

待受画面で **5** **2** **1** **【ON】**

上記のとおり操作し、パケット通信終了後に待受画面に戻ると時刻が補正されます。

**お知らせ**

- 時刻の補正は、お買い上げ時、日付が異なる場合、または時刻に約30秒以上の誤差がある場合に行われます。
- お客様ご自身で日付と時刻を入力することもできます。（「時計を設定する」28ページ）。
- パケット通信を行うにはオンラインサインアップ（無料）が必要です（56ページ）。
- 「日時設定」（28ページ）がお買い上げ時の状態の場合に限り、電源ON時などにオンラインサインアップをしていなくても時刻補正を行います。

## ● 時計に日付を表示させる（ピクト時計）

機能番号53

ピクト表示エリアの時計表示に、日付を表示させるかどうかを設定します。

お買い上げ時：  
「日付+時間」

待受画面で **5** **3**

以下の項目から選択します。

<b>1</b> 日付+時間	日付と時間を表示します。
<b>2</b> 時間	時間のみを表示します。

**お知らせ**

- 時計の表示は12時間表示と24時間表示があり、「壁紙オプション」（149ページ）で設定した方法で表示されます。

ピクト時計

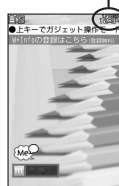

## ● キーロックをかける

本機を鞆の中などに入れたとき、誤ってキーが押されないように、すべてのキーにロックをかけることができます。電話の着信は、キーロック中でも通常どおり受けることができます。

キーロックスイッチを下図のように上側にする

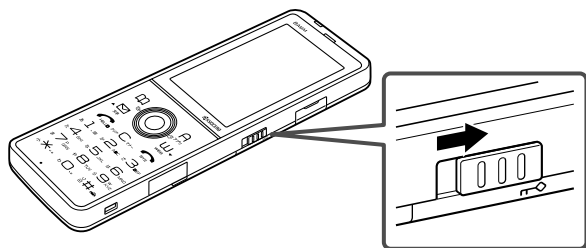





待受画面でキーロックを設定（キーロックスイッチを上側に）した場合、キーロック中（キーロックがかかった状態）となります。

### ● ご注意

- 待受画面以外でキーロックを設定（キーロックスイッチを上側に）した場合、待受画面に戻るまでキーロックはかかりません。
- キーロック中は、キー操作音（147ページ）の設定に関わらず、キー操作音は鳴りません。
- キーロック中は、「110番」（警察）、「119番」（消防・救急）、「118番」（海上保安本部）への発信もできなくなります。

### ● お知らせ

- キーロック中は、操作ガイド（18ページ）には何も表示されません。
- キーロックを設定すると、ディスプレイに以下のアイコンが表示されます。
  - ・キーロック中：「」（ピンク）
  - ・キーロック設定中：「」（白）
- キーロック中でも、以下の操作を行うことができます。
  - ・着信中に、着信音量の調節や、マナー着信（41ページ）、伝言メモ（36ページ）、エニーキーアンサー（186ページ）
  - ・通話中に、受話音量の調節（41ページ）や、プッシュ信号の送信（35ページ）、ミュート（34ページ）、マナートーク（41ページ）、しっかリンク（30ページ）
  - ・「京セラPHSユーティリティソフトウェア」（203ページ）の使用
  - ・おサイフケータイ®（210ページ）
  - ・アラーム鳴動中にいずれかのキーを押して、アラームを停止させる\*
- \*：連続アラームが鳴った場合は、/では解除できません。☐【解除】を長く（1秒以上）押し解除してください。
- キーロック中にを押すと、ディスプレイとキーバックライトの点灯/消灯を行うことができます。

### <キーロック中>

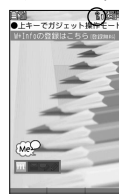

例：待受画面

### <キーロック設定中> キーロックはかかっていない



例：待受画面以外

## キーロックを解除する

● キーロック設定中に キーロックスイッチを下図のように下側にする

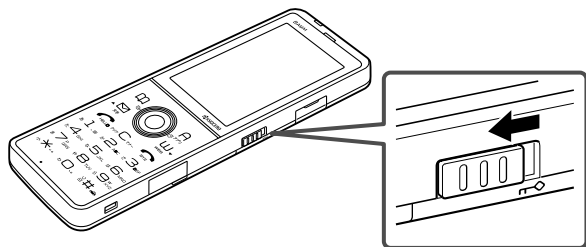

# 基本的な使いかた

## ● 電話をかける

### 電話番号を入力してかける

待受画面で 電話番号を入力し、☎または◎【発信】▶ 通話が終わったら☎

#### ● ご注意

- 一般電話へかける場合には、必ず市外局番から入力してください。
- PHS/携帯電話へかける場合には、「0」から始まる11桁の電話番号を入力してください。
- 受話口から「ツーツー」と聞こえるときは以下のいずれかの状態です。
  - ・電波が非常に弱い地域
  - ・いったん電話を切り、電波状態のよいところへ移動してから再度かけ直してください。
  - ・回線が混んでいる/相手が通話中
  - ・いったん電話を切り、しばらくしてから再度かけ直してください。
- 通話時間の表示は目安です。
- 操作ロック（169ページ）の「ダイヤル発信」が「禁止」に設定されているときは、電話をかけるときに暗証番号を入力する必要があります。また、「発信先限定」が「限定」に設定されているときは、「発信先一覧」（170ページ）に登録されている電話番号と完全一致、または前方一致する電話番号にのみ、電話をかけることができます。



#### ● お知らせ

- 入力できる電話番号は32桁までです。
- 入力中は、以下の操作を行うことができます。
  - ・ 入力を間違えたときは[C]を押します。[C]を押すごとに下1桁を削除します。
  - ・ 途中の番号を間違えたときは◎でカーソルを移動させ、希望の位置に番号を追加したり、削除したりできます。
- 電話番号入力後、[M]【メニュー】を押すと、以下の発信方法を選択して電話をかけることができます。

① 184発信	入力した電話番号に184発信（自分の電話番号を通知しない）します。
② 186発信	入力した電話番号に186発信（自分の電話番号を通知する）します。
③ 分計発信	入力した電話番号に料金分計サービスを利用して電話をかけます（「料金分計サービスについて（お申し込み必要）」227ページ）。
④ 184分計発信	入力した電話番号に、184発信（自分の電話番号を通知しない）と料金分計サービスを利用して電話をかけます（「料金分計サービスについて（お申し込み必要）」227ページ）。
⑤ 186分計発信	入力した電話番号に、186発信（自分の電話番号を通知する）と料金分計サービスを利用して電話をかけます（「料金分計サービスについて（お申し込み必要）」227ページ）。

- 相手がPHS/携帯電話の電源を切っているときや、電波の届かない地域にいるときは、接続できないことを音声ガイダンスでお知らせします。
- 最初に☎を押してから電話番号を入力してかけることもできます。
- 特定のISDN端末へ電話をかけるには、以下の手順で行います。

電話番号を入力▶[\*]▶サブアドレス（ISDN独自の番号）▶☎

入力できるダイヤル桁数（電話番号+[\*]+サブアドレスの桁数の合計）は32桁までです。
- 待受中または通話中に「しっかリンク」を起動すると、その時点で最も強い電波を選択し、切り替えることができます。ただし、場所によっては電波状況が変わらないこともあります。通話中は、1回の通話につき3回まで起動できます。「しっかリンク」を起動するには、以下の手順で行います。

待受画面または通話中に[A]を長く（1秒以上）押す
- 一度の通話時間が2時間を超える場合、2時間ごとに「ビピッ」というお知らせ音が鳴ります。
- 通話中に◎【メニュー】を押すと、以下のメニューが表示されます。ただし、選択できる項目は通常の機能とは異なります。
  - ・ 機能
  - ・ アドレス
  - ・ カレンダー
  - ・ アクセサリ
  - ・ メモ
- 通話中にバッテリー残量が不足すると、バッテリー残量警告音が鳴ります。バッテリー残量警告音を鳴らさないように設定することはできません。
- 電話番号を入力時に[\*]を長く（1秒以上）押すと「-（ハイフン）」を、[\*]を長く（1秒以上）押すと「P（ポーズ）」を入力することができます。
- 電話番号入力で「-（ハイフン）」または「P（ポーズ）」を入力する場合、以下の点にご注意ください。
  - ・ 電話番号が1桁も入力されていないときは、「-」や「P」は入力できません。
  - ・ 「-」や「P」を続けて入力することはできません。
  - ・ 「-」は電話番号の1桁分、「P」は2桁分入力したことになります。

以前にかけた相手の電話番号やかかってきた相手の電話番号は、それぞれ新しいものから30件まで記録されます。30件を超えると、古い履歴から自動的に削除されます。発信履歴や着信履歴から電話をかけることができます。

待受画面で (発信履歴) または (着信履歴) ▶ 発信履歴／着信履歴を選択し、

例：発信履歴表示画面

**ご注意**

●シークレットモードを解除しているときは、シークレット登録されているアドレス帳の情報（名前／画像）は表示されません（「シークレットモードを設定する」171ページ）。

**お知らせ**

●発信履歴／着信履歴を選択するときは、以下の手順で行います。

- ：新しい履歴順に表示します。
- ：古い履歴順に表示します。

●発信履歴／着信履歴はを押して切り替えることができます。

●発信履歴／着信履歴／不在着信履歴を表示するには、以下の手順でも行えます。

待受画面で▶▶▶「発信履歴」、▶「着信履歴」、または▶▶「不在着信履歴」

●発信履歴／着信履歴の詳細（発信履歴／着信履歴詳細表示画面）を表示するには、以下の手順で行います。

発信履歴／着信履歴表示画面で履歴を選択し、【表示】

- ・発信履歴／着信履歴の詳細表示画面
  - 1：履歴番号、不在着信アイコン（着信履歴の場合）
  - 2：名前（アドレス帳に登録されているとき）
  - 3：電話番号または非通知理由（着信履歴の場合）
  - 4：発信／着信日時
  - 5：通話時間
  - 6：画像（アドレス帳に登録されているとき）

●発信履歴画面に表示されるアイコンは、以下のとおりです。

**分計**：分計発信（分計発信（227ページ）した場合）

●分計発信した発信履歴から電話をかけるときは、分計発信を使用します。

●着信履歴画面に表示されるアイコンは、以下のとおりです。

**不在着信**（電話に出られなかった場合）

**ワン切りの可能性あり**（着信時間が3秒未満の不在着信があった場合）

**着信拒否**（着信拒否機能により着信を拒否した場合「着信拒否する電話番号を設定する」167ページ）

**伝言メモあり**（伝言メモ（36ページ）／安全運転モード（40ページ）で相手のメッセージを録音している場合）

●通話できなかった場合も記録されます。



発信履歴詳細表示画面



着信履歴詳細表示画面



●電話をかける

## ■ 発信履歴画面／着信履歴画面のメニューを使う

待受画面で (発信履歴) または (着信履歴) ▶ 発信履歴／着信履歴を選択 ▶ 【メニュー】

以下の項目から選択します。表示される項目は、選択した履歴画面により異なります。

<p><b>1</b> 発信</p>	<p>■ 選択した電話番号に電話をかける場合                  ▶  または  【発信】</p> <p>■ 選択した電話番号に特番を付加して電話をかける場合                  ▶  【メニュー】 ▶ <b>1</b> 「184発信」、<b>2</b> 「186発信」、<b>3</b> 「分計発信」、<b>4</b> 「184分計発信」、                  または <b>5</b> 「186分計発信」</p> <p>■ 選択した電話番号を編集して電話をかける場合                  ▶ 電話番号を編集し、 または  【発信】 (特番を付加する場合は  【メニュー】 を押す)</p>
<p><b>2</b> アドレス帳へ登録</p>	<p><b>1</b> 新規 選択した履歴の電話番号をアドレス帳に新規登録します (「アドレス帳に登録する」48ページ)。</p> <p><b>2</b> 追加                  ● 追加登録するアドレス帳を選択し、 【選択】 ▶ 登録先を「電話番号1~3」から選択し、   【選択】 ▶  【登録】 ▶ <b>1</b> 「はい」                  すでに登録されているアドレス帳データに、電話番号を追加登録します。</p>
<p><b>3</b> ライトメール作成</p>	<p>選択した履歴の電話番号を宛先としたライトメールを作成します (「ライトメールを作成して送信する」66ページ)。</p>
<p><b>4</b> 表示切り替え</p>	<p>▶ <b>1</b> 「1件」または <b>2</b> 「一覧」                  履歴表示を「1件表示」と「一覧表示」に切り替えます。</p>
<p><b>5</b> 発信先限定へ登録<sup>*1</sup></p>	<p>選択した電話番号を発信先限定の発信先一覧に登録します (「登録した電話番号以外に電話をかけられなくする」170ページ)。</p>
<p><b>6</b> 着信拒否へ登録<sup>*2</sup></p>	<p>選択した電話番号を着信拒否の指定番号一覧に登録します (「着信拒否する電話番号を設定する」167ページ)。</p>
<p><b>7</b> 削除</p>	<p>▶ <b>1</b> 「1件」、<b>2</b> 「選択」、または <b>3</b> 「全件」                  発信履歴／着信履歴を削除します (「各機能の情報を削除する」195ページ)。</p>

\*1: 発信履歴画面のメニューを表示しているときに表示されます。

\*2: 着信履歴画面のメニューを表示しているときに表示されます。

## ■ スピードダイヤルを使う

スピードダイヤルを使って素早く電話をかけたり、Webページにアクセスすることができます。

### ■ スピードダイヤルで電話をかける

アドレス帳のアドレス帳No.000~099に登録している電話番号へかける場合は、アドレス帳No.の下1桁または下2桁を入力し、 を押すだけで電話をかけることができます。

■ アドレス帳No.000~009の場合

待受画面で アドレス帳No.の下1桁 ~ を入力し、 または 【発信】

■ アドレス帳No.010~099の場合

待受画面で アドレス帳No.の下2桁 **1** ~ **9** (十の位) ▶ ~ (一の位) を入力し、 または 【発信】

### ● ご注意

- 操作ロック (169ページ) の「スピードダイヤル」または「アドレス帳閲覧」が「禁止」に設定されているときは、暗証番号を入力する必要があります。
- シークレット登録したアドレス帳No.へは、シークレットモード設定中のみスピードダイヤルで電話をかけることができます (「シークレットモードを設定する」171ページ)。

### ● お知らせ

- アドレス帳に登録されていないアドレス帳No.を入力し を押すと、「該当するデータがありません」と表示されます。
- 電話番号が複数登録されているときは、通常使用電話番号に電話をかけます。
- スピードダイヤルを使って、以下の操作を行うこともできます。
  - ・登録されているEメールアドレス宛のEメール作成画面を表示する  
 待受画面でアドレス帳No.を入力し、 を押す
  - ・登録されている電話番号宛のライトメール作成画面を表示する  
 待受画面でアドレス帳No.を入力し、 を長く (1秒以上) 押す

## ■ スピードダイヤルでWebページにアクセスする

CCコードを入力し、**[Ⓜ]**を押すだけで、Webページにアクセスすることができます。

待受画面で **CCコードの番号をダイヤルキーから入力し、[Ⓜ]**



- 操作ロック（169ページ）の「スピードダイヤル」または「WEB」が「禁止」に設定されているときは、暗証番号を入力する必要があります。

## 自分の電話番号を相手に通知する（発信者番号通知）

機能番号15

「発信者番号通知」を「ON」に設定すると、電話をかけるとき、自分の電話番号を相手に通知します。パケット通信を行う場合は、「発信者番号通知」を「ON」に設定してください。

お買い上げ時：  
「ON」

待受画面で **⓪ ▶ 1 ▶ 5 ▶ 1 [ON] または 2 [OFF]**



- PIAFS通信をする場合は、プロバイダーによっては「発信者番号通知」を**[1]**「ON」に設定する必要があります。

## 国際電話をかける

ウィルコム国際電話サービス（手続き不要）を利用して、世界約240の国と地域へかんたんなダイヤル方法で手軽に国際電話をかけることができます。

### ■ 本機から海外へかける場合

例：アメリカの「212-123-△△△△」へかける場合

待受画面で

**0 1 0 ▶ 1 ▶ 2 1 2 ▶ 1 2 3 - △ △ △ △**

↑  
アクセス  
番号

↑  
国番号  
(アメリカ)

↑  
ニューヨークの  
地域番号

↑  
電話番号

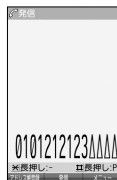

- 相手先電話番号が「0」から始まる場合は、「0」を除いてダイヤルしてください（一部の国と地域を除く）。



- ウィルコム国際電話サービスについて
  - ・ 国際電話をご利用の際、ウィルコムへのお申し込みは不要です。
  - ・ 国際電話サービスは毎月のご利用限度額を設定させていただいております。ご利用限度額を超過したと確認できた時点から、国際電話サービスがご利用（発信のみ）いただけません。超過時はライトメールでお知らせします。ご利用限度の設定変更および再開は、ウィルコムサービスセンターにお申し出ください。
  - ・ 国際電話サービスは、30秒単位での課金となります。
  - ・ 国際通話料金は、毎月のウィルコムのご利用料金と合算してのご請求となります。
  - ・ ご利用を希望されない場合は、お申し込みにより国際電話サービスを利用不可にすることもできます。詳しくはウィルコムサービスセンターへお問い合わせください。

### ■ 海外から日本国内の本機へかける場合

例：アメリカから本機「070-△△△△-△△△△」へかける場合

**0 1 1 - 8 1 - 7 0 - △ △ △ △ - △ △ △ △**

↑  
アクセス  
番号

↑  
国番号  
(日本)







↑  
先頭の「0」を除いた電話番号



- アクセス番号は、国によって異なります。

## ● 電話を受ける

着信中に  を押す

電話を受けることができます。  
 エニーキーアンサーを設定している場合は、 ~ 、、、、、のいずれかのキーでも電話を受けることができます（「エニーキーアンサーを設定／解除する」186ページ）。







 **ご注意**

- 電話の着信は、ほぼすべての操作よりも優先して行われます。
- パケット通信中の電話の着信設定（183ページ）が「停止」の場合、パケット通信中は着信できません。
- 操作ロック（169ページ）の「アドレス帳閲覧」が「禁止」に設定されていると、アドレス帳に登録した電話番号から電話がかかってきても、アドレス帳に登録した名前は表示されません。
- 着信拒否（167ページ）が設定されているときは、着信できる電話番号に制限がかかります。

 **お知らせ**

- 着信中は、以下の操作を行うことができます。

	着信音量を調節します。
 を長く（1秒以上）	着信音を停止させてバイブレータの振動に切り替えます（「着信中に着信音をバイブレータに切り替える」41ページ）。
	着信音量を「OFF」にします。
	着信音量およびバイブレータを「OFF」にします。
 【メモ】	伝言メモで応答します（「電話に出られないときに応答して相手の声を録音する」36ページ）。

- 電源をOFFにしているときや、サービスエリア外にいるときにかかってきた電話を、他の電話に転送することができます（「着信転送サービスについて（お申し込み不要）」226ページ）。
- 電話をかけてきた相手が発信者番号を非通知にしている場合や、公衆電話からかけてきた場合などは、以下のように表示されます。

表示内容	非通知理由
ユーザ非通知	相手が番号通知を拒否している
通知不可能	番号通知ができないエリアや電話機からかけている
公衆電話発信	公衆電話からかけている

- 発信者番号にサブアドレスが含まれている場合は、電話番号の上の行にサブアドレスが表示されます。
- 通話中に  【メニュー】を押すと、以下のメニューが表示されます。ただし、選択できる項目は通常の機能とは異なります。
  - ・機能
  - ・アドレス
  - ・カレンダー
  - ・アクセサリ
  - ・メモ
- 通話中にバッテリー残量が不足すると、バッテリー残量警告音が鳴ります。バッテリー残量警告音を鳴らさないように設定することはできません。

## 通話中に保留する（ミュート）

通話中に相手に待っていただけます。保留中はお互いに相手の声が聞こえません。

通話中に

**1**  【ミュート】を押す

相手には「少々お待ちください」の音声が続きます。

**2** 通話できる状態になったら  【ミュート解除】

相手と通話ができます。





## ● 通話中にプッシュ信号を送る

“ピッポッパッ”というプッシュ信号を送ることにより、留守番電話のリモート操作、チケット予約や銀行の残高照会などのプッシュホンサービスを利用することができます。アドレス帳や発信履歴に登録したダイヤルをプッシュ信号で送出する際に、番号と番号の間に「P（ポーズ）」を入れることにより、「P」の後の番号を一時停止させることができます。

例：△△銀行のID番号「6666」、口座番号「9999」を送信する場合（この場合、アドレス帳の電話番号に「6666P9999」と登録しておきます）

### △△銀行通話中に

1  [アドレス帳] ▶ アドレス帳を選択し、 [詳細表示] ▶ プッシュ番号を登録した項目を選択 ▶  [メニュー]

2  「一括送出」を押す

ID番号「6666」までを送信します。

3  を押す

口座番号「9999」を送信します。

### ご注意

- 電波状態が悪いと送れないことがあります。
- 通話中に「P」を入力することはできません。「P」は電話をかける前に入力しておくか、アドレス帳に登録しておく必要があります。
- 通話中にダイヤルメモに登録した場合、登録したダイヤルを画面に表示している間は、アドレス帳画面を表示させることができません。

### お知らせ

- アドレス帳の登録画面でP（ポーズ）を入力するには、以下の手順で行います。  
番号入力画面でP（ポーズ）を入力する前までの番号を入力 ▶  を長く（1秒以上）押す  
入力した番号の後にP（ポーズ）が表示されます。



## ■ 伝言メモの応答メッセージを録音する（応答メッセージ録音）

機能番号62

「応答メッセージ選択」（37ページ）で「オリジナル」を設定した場合に流れる応答メッセージを録音します。応答メッセージは1件、約15秒まで録音できます。

待受画面で **6** ▶ **2** ▶ 録音開始 ▶ 約15秒経過または **終了** ▶ 録音終了

確認画面が表示されます。確認画面では以下の操作を行うことができます。

<b>1</b> 再生	録音した応答メッセージを再生します。
<b>2</b> 録り直し	応答メッセージを録音し直します。
<b>3</b> 終了	応答メッセージを保存します。

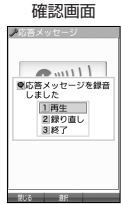

### お知らせ

● 上記手順の**2**「応答メッセージ録音」を選択中に**メニュー**を押すと、以下の操作を行えます。

<b>1</b> ショートカット	応答メッセージ録音画面をお気に入りメニューへ登録します（「お気に入りメニューを設定する」26ページ）。
<b>2</b> 消去	▶ <b>1</b> 「はい」を押す 登録した応答メッセージを消去します。

## ■ 応答メッセージを設定する（応答メッセージ選択）

機能番号63

応答メッセージは、自分で録音するオリジナルメッセージと固定メッセージから選択できます。

お買い上げ時：  
「固定メッセージ」

待受画面で **6** ▶ **3**

以下の項目から選択します。

<b>1</b> 固定メッセージ	「ただ今電話に出ることができません。ピーツと鳴りましたらメッセージをどうぞ。」
<b>2</b> オリジナル	自分で録音した応答メッセージが流れます（「伝言メモの応答メッセージを録音する」37ページ）。

### お知らせ

● 上記手順の**3**「応答メッセージ選択」を選択中に**メニュー**を押すと、以下の操作を行えます。

<b>1</b> ショートカット	応答メッセージの設定をお気に入りメニューへ登録します（「お気に入りメニューを設定する」26ページ）。
<b>2</b> 再生	選択した応答メッセージを再生します。

● 録音件数がすでに3件登録されている場合は、設定に関係なく「ただいま電話に出ることができません。後程おかけ直してください。」というメッセージを再生し、録音を行わずに電話を切ります。

## ■ 応答時間を設定する（伝言メモ応答時間）

機能番号64

電話がかかってきてから伝言メモで応答を開始するまでの時間を設定します。応答時間は、「00秒」～「30秒」（1秒単位）の範囲で設定できます。

お買い上げ時：  
「15秒」

待受画面で **6** ▶ **4** ▶ 伝言メモ応答時間（00秒～30秒）を入力し、**確定**

## 音声メモや伝言メモを再生／削除する

音声メモと伝言メモに録音された内容や、安全運転モード時に録音された相手のメッセージの内容を待受中や通話中に聞くことができます。

再生する	待受画面／通話中に <b>6</b> ▶ 「Memo」／「メモ」を選択し、 <b>選択</b> ▶ <b>2</b> 「音声／伝言メモ」 ▶ <b>2</b> 「再生」
削除する	待受画面／通話中に <b>6</b> ▶ 「Memo」／「メモ」を選択し、 <b>選択</b> ▶ <b>2</b> 「音声／伝言メモ」 ▶ <b>3</b> 「削除」 ▶ <b>1</b> 「1件目」、 <b>2</b> 「2件目」、 <b>3</b> 「3件目」、または <b>4</b> 「全件削除」* ▶ <b>1</b> 「はい」

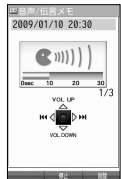

\*：音声メモや伝言メモの録音件数によって、表示される項目が異なります。また、「全件削除」を選択した場合、暗証番号の入力が必要です。

### お知らせ

● 通話中に音声メモを再生すると、音声メモの内容は相手と自分の両方に聞こえます。

● 再生中は、以下の操作を行うことができます。

- ・ **音量** : 音量を調節できます。
- ・ **前** : 前または次の音声メモ／伝言メモを選択します。再生するには **開始** を押します。
- ・ **停止** : 再生が停止します。
- ・ **削除** : 音声メモ／伝言メモを削除します。

## ● マナーモードを設定／解除する（マナーモード）

公共の場所で音を鳴らさないようにしたいときなどは、マナーモードにします。本機には4つのモードが用意されています。お買い上げ時は「マナーモード解除」に設定されており、初めてマナーモードを起動した場合は「標準マナーモード」が起動します。各マナーモード設定時に待受画面に表示されるアイコンは以下のとおりです。

お買い上げ時：  
「マナーモード解除」

標準マナーモード	
サイレントマナーモード	
オリジナル1マナーモード	
オリジナル2マナーモード	

### ■ 設定する場合

**待受画面で** **[C]**を長く（1秒以上）押す

前回選択したモードでマナーモードが設定されます。

### ■ 解除する場合

**待受画面で** マナーモード設定中の状態で、**[C]**を長く（1秒以上）押す



- マナーモードを設定した場合、確認のバイブレーションが約2秒間振動します。
- モードを選択して設定する場合は、「モードを選択して設定する」（38ページ）をご参照ください。
- マナーモードの解除は、以下の手順でも行えます。  
待受画面で（マナーモード設定中の状態で）**[C]** ▶ **[5]** 「マナーモード解除」

## モードを選択して設定する

**待受画面で** **[C]** ▶ **[1]** 「標準マナー」、**[2]** 「サイレントマナー」、**[3]** 「オリジナル1マナー」、または**[4]** 「オリジナル2マナー」

マナーモード設定中は以下の設定になります。

機能		「標準マナー」	「サイレントマナー」	「オリジナル1マナー」	「オリジナル2マナー」
音声着信	音量	OFF	OFF	各マナーの設定によります（「オリジナルマナーを登録する」39ページ）。	
	バイブレーション設定	ON 「パターン1」	OFF		
Eメール受信	音量	OFF	OFF		
	バイブレーション設定	ON 「パターン1」	OFF		
ライトメール受信	音量	OFF	OFF		
	バイブレーション設定	ON 「パターン1」	OFF		
アラーム	音量	OFF	OFF		
	バイブレーション設定	ON 「パターン1」	OFF		
スケジュールアラーム	音量	OFF	OFF		
	バイブレーション設定	ON 「パターン1」	OFF		
操作音		OFF	OFF		
データ再生音		OFF	OFF		
ウェイクアップトーン		OFF	OFF		
伝言メモ設定		ON	ON		
ライトメール送達確認音		OFF	OFF		

### ● ご注意

- カメラ撮影時のシャッター音は、マナーモード設定中でも鳴ります。また、セルフタイマーで撮影する場合、「撮影セルフタイマー音設定」（114、122ページ）または「録画セルフタイマー音設定」（114、126ページ）が「ON」に設定されていると、マナーモード設定中でもセルフタイマー音が鳴ります。



- マナーモード設定中でもモードを切り替えることができます。

## オリジナルマナーを登録する (オリジナルマナー編集)

マナーモードの設定をお好みに合わせて変更し、オリジナルマナーとして2種類登録できます。

待受画面で

### 1 **C** ▶ 「オリジナル1マナー」または「オリジナル2マナー」を選択し、**A** 【設定】

以下の項目から選択します。

① 音声着信	① 音量	▶ ④で音量を調節し、●【OK】 電話がかかってきたときの着信音量を設定します。
	② バイブレータ設定	▶ ①「OFF」、またはパターンを選択し、●【選択】 電話がかかってきたときのバイブレータを設定します。
② Eメール受信	① 音量	▶ ④で音量を調節し、●【OK】 Eメールを受信したときの受信音量を設定します。
	② バイブレータ設定	▶ ①「OFF」、またはパターンを選択し、●【選択】 Eメールを受信したときのバイブレータを設定します。
③ ライトメール受信	① 音量	▶ ④で音量を調節し、●【OK】 ライトメールを受信したときの受信音量を設定します。
	② バイブレータ設定	▶ ①「OFF」、またはパターンを選択し、●【選択】 ライトメールを受信したときのバイブレータを設定します。
④ アラーム	① 音量	▶ ④で音量を調節し、●【OK】 アラーム鳴動時の音量を設定します。
	② バイブレータ設定	▶ ①「OFF」、またはパターンを選択し、●【選択】 アラーム鳴動時のバイブレータを設定します。
⑤ スケジュールアラーム	① 音量	▶ ④で音量を調節し、●【OK】 スケジュールアラーム鳴動時の音量を設定します。
	② バイブレータ設定	▶ ①「OFF」、またはパターンを選択し、●【選択】 スケジュールアラーム鳴動時のバイブレータを設定します。
⑥ 操作音	▶ ④で音量を調節し、●【OK】 キーを押したときの音量を設定します。	
⑦ データ再生音	▶ ④で音量を調節し、●【OK】 データフォルダのメロディなどを再生するときの音量を設定します。	
⑧ ウェイクアップトーン	▶ ①「ON」または②「OFF」 電源を入れたときの確認音を鳴らすかどうかの設定をします。	
⑨ 伝言メモ設定	▶ ①「ON」または②「OFF」 伝言メモ応答するかどうかの設定をします。	
⑩ ライトメール送達確認音	▶ ①「ON」または②「OFF」 ライトメールの送信成功時に確認音を鳴らすかどうかの設定をします。	

### 2 **A** 【登録】を押す

 ご注意

● 設定中のオリジナルマナーのみ各種設定を変更することができます。

## ● 安全運転モードを設定／解除する（安全運転モード）

運転中に電話がかかってきたとき、運転の妨げにならないように、着信音やバイブレータを「OFF」に切り替えることができます。このとき相手には、運転中のため通話ができないことをお知らせし、メッセージを録音してもらうことができます。録音件数は、安全運転モード時に録音した相手のメッセージ・伝言メモ（36ページ）・音声メモ（36ページ）と合わせて3件まで録音できます。メッセージの再生／削除方法は「音声メモや伝言メモを再生／削除する」（37ページ）をご参照ください。

### ■ 設定する場合

待受画面で **[#]**を長く（1秒以上）押す

### ■ 解除する場合

待受画面で **安全運転モード設定中の状態で、[#]**を長く（1秒以上）押す

### ● ご注意

- 安全運転モードを設定すると、伝言メモ設定は解除されます。
- 相手がメッセージを録音しているときは、**[#]**を押しても通話できません。

### ● お知らせ

- 安全運転モードに設定すると、待受画面に「**[📞]**」と「**[📶]**」が表示されます。
- 安全運転モードに設定すると、伝言メモの応答メッセージの設定にかかわらず、相手には以下のようなメッセージでお知らせします。

伝言の録音ができるとき	「ただ今車を運転しています。ピーッと鳴りましたらメッセージをどうぞ。」
伝言の録音ができないとき	「ただ今車を運転しています。後程おかけ直してください。」

- 安全運転モード設定中でも、通常どおり電話をかけることができます。
- 安全運転モードを解除すると、着信音やバイブレータは安全運転モードを設定する前の設定に戻ります。

## 応答先を設定する

機能番号65

安全運転モードの応答先を、本機（電話機応答）とウィルコの留守番電話センター（ネットワーク応答）から設定することができます。

お買い上げ時：  
「電話機応答」

待受画面で **[📞]** ▶ **[6]** ▶ **[5]**

以下の項目から選択します。

<b>[1]</b> 電話機応答	本機で応答し、相手のメッセージを本機に録音します。
<b>[2]</b> ネットワーク応答*	ウィルコの留守番電話センターで応答し、相手のメッセージをウィルコの留守番電話センターに録音します（「留守番電話サービスについて（お申し込み必要）」224ページ）。サービスの詳細については、ウィルコムサービスセンターまでお問い合わせください。

\*：メッセージの再生方法については、「メッセージを聞く」（224ページ）をご参照ください。

## ● 小さな声で話せるように設定する（マナートーク®）

公共の場所や静かな場所で、まわりの方に迷惑をかけないように小さな声で話せるように設定します。マナートーク中は小さな声でお話しても、相手には通常の声の大きさで伝わります。

お買い上げ時：  
「OFF」

通話中に  を長く（1秒以上）押す



- マナートークは、通話を終了したり電話を切ると解除されます。
- マナートーク設定中は、相手の声も少し大きく聞こえます。ただし、受話音量を最大にしているときは変わりません。

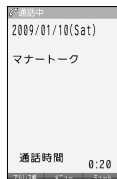







## ● 着信中に着信音をバイブレータに切り替える（マナー着信）

着信中、鳴っている着信音を停止させてバイブレータの振動に変えることができます。

着信中に  を長く（1秒以上）押す



- マナー着信に切り替えてから電話を受けるには、 を押します。エニーキーアンサーを「ON」に設定している場合は、、、、、でも電話を受けることができます（「エニーキーアンサーを設定／解除する」186ページ）。

## ● 通話中に受話音量を調節する

通話中に相手の声の大きさを「音量レベル1」（最小）～「音量レベル5」（最大）の5段階に調節します。

お買い上げ時：  
「音量レベル3」

通話中に  で音量を調節する

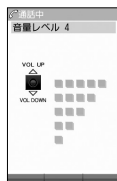

● 小さな声で話せるように設定する（マナートーク®）  
● 通話中に受話音量を調節する  
● 着信中に着信音をバイブレータに切り替える（マナー着信）

# 文字の入力と設定

## ● 文字を入力する

### 文字入力モードの切り替え

漢字・ひらがな、カタカナ、英字、数字など、入力する文字によって入力モードを切り替えます。

#### 文字入力画面で 入力モードを選択











以下の項目から選択します。





 漢あ	漢字・ひらがなモード	      	絵文文字入力モード
 カナ	全角カタカナモード		半角カタカナモード
 aA	全角英字モード		半角英字モード
 1 2	全角数字モード		半角数字モード
 ? &	全角記号モード		半角記号モード
 コード入力	コード入力モード		顔文字入力モード











### 各キーに割り当てられた文字について

各キーに割り当てられている文字は以下のとおりです。

キー	入力モード			
	漢字・ひらがなモード	カタカナモード (全角/半角)	英字モード (全角/半角)	数字モード (全角/半角)
 1	あいうえおあいうえお	アイウエオアイウエオ	. @ _ : / ; ~ 1	1
 2	かきくけこ	カキクケコ	abcABC2	2
 3	さしすせそ	サシスセソ	defDEF3	3
 4	たちつてとっ	タチツテトツ	ghiGHI4	4
 5	なにぬねの	ナニヌネノ	jklJKL5	5
 6	はひふへほ	ハヒフヘホ	mnoMNO6	6
 7	まみむめも	マミムメモ	pqrPQRS7	7
 8	やゆよやゆよ	ヤユヨヤユヨ	tuvTUV8	8
 9	らりるれる	ラリルレロ	wxyWXYZ9	9
 0	わをんわー (長音) 、。!? 	<b>全角</b> ワランワー (長音) 、。!?  <b>半角</b> ワランー (長音) 、。!? 	. . _ ' ! ?  0	0
 *	* (濁点) * (半濁点) 大文字/小文字切り替え		大文字/小文字切り替え	*
 #	文字が未確定のとき : 逆順表示 文字が確定しているとき :  (改行)			#

- ・英字モードの「~」(チルダ)は、全角英字モードの場合には「~」になります。
- ・ で濁音や半濁音に変換する際、濁音や半濁音にできない文字や半角カタカナの場合は、次の文字として「、」、「?」が入力されます。
- 例：「か」に、「\*」(濁点)を付ける場合、 となります。
- ただし、半角カタカナの小文字変換が可能な文字の場合、 で濁音や半濁音にはできません。文字確定後、 で入力します。
- 例：「つ」に、「\*」(濁点)を付ける場合は、「つ」を確定した後 で入力します。

#### お知らせ

-  または  を押すと逆の順序で文字が表示されます (逆順表示)。  
例：「お」を入力する場合は、  または  で入力できます。
- 文字を入力した後、 を押すと小文字に変換することができます。  
例：「ゆ」を入力する場合は、「ゆ」を入力した後 で入力できます。
- 文字を入力、確定した後、 を押しても、改行することができます。



## ダイヤルキーで入力する

ダイヤルキーを繰り返し押して、入力したい文字を表示します。

例：「しゅうじつ」を入力

漢字・ひらがなモードで **[3]**を2回「し」▶ **[8]**を2回「ゆ」▶ **[\*]**を1回「ゆ」▶ **[1]**を3回「う」▶ **[3]**を2回「し」▶ **[\*]**を1回「じ」▶ **[4]**を3回「つ」▶ **[C]**【確定】



● 確定した文字を削除するには、以下の手順で行います。

①または②を押して削除したい文字の前にカーソルを合わせる▶ **[C]**

● 確定した文字をすべて削除するには、以下の手順で行います。

入力されている文字の最初または最後にカーソルを置く▶ **[C]**を長く（1秒以上）押す

文字がすべて削除されます。入力されている文字の最初と最後以外にカーソルを置いた場合は、カーソル以降の文字が削除されます。



## 漢字に変換する

例：「きょう」を入力して、「京」に変換する

漢字・ひらがなモードで

**[1]** **[2]**を2回「き」、**[8]**を3回「よ」、**[\*]**を1回「よ」、**[1]**を3回「う」

**[2]** **[A]**【変換】▶ **[C]**▶ **[C]**▶ **[C]**で「京」を選択し、**[C]**【確定】

予測変換画面

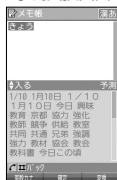

通常変換画面



漢字変換の方法には、予測変換と通常変換があります。予測変換に設定していると、過去に一度変換した単語は、すべての文字を入力しなくても予測して変換します。お買い上げ時は、予測変換に設定されています。

例：「かいてき」を「快適」と変換した後、再度、同様に変換するとき

**[2]**を1回「か」▶ **[C]**▶ **[C]**▶ **[C]**で「快適」を選択し、**[C]**【確定】

予測変換に設定中は、**[A]**【変換】を押すと通常の変換候補が表示されます。



● 変換時の候補は、過去に変換した順に表示されます。

● 変換候補の選択を②で行うように設定することができます（「変換候補を選択するキーを設定する」47ページ）。

● 変換時の候補は、過去に文節に区切って変換した単語も表示します。

例：はじめに「あいかいささ」と入力し、「赤い傘を」と変換した場合  
次回入力時には、「あ」→「赤い」、「か」→「傘を」を候補として表示します。

● 文字を確定すると、その文字に続く助詞や単語の予測候補が表示されます。

● 予測変換を解除して、通常変換で入力することもできます（「予測変換を設定する」47ページ）。通常変換では、文字の入力後**[C]**を押すと、変換候補が表示されます。また通常変換では一度にたくさんの文字を入力した後に変換する場合、自動的に文節を区切って入力されます。**[C]**を押すと、文節を区切り直すことができます。

● 予測変換で学習した情報は削除することができます（「学習情報を削除する」47ページ）。

● 変換候補表示中に、**[H]**【英数カナ】を押すと、英数カナのみの候補が表示されます。

例：アドレス帳の名前入力画面（予測変換）



## ● 文字入力メニューを使う

記号や文字列を選択／引用して入力する場合は、入力したい位置にカーソルを移動してから、以下の操作を行います。

### 文字入力画面で [A] [メニュー] を押す

以下の項目から選択します。表示される項目および順番は、利用中の機能により異なります。

記号	記号を入力します（「記号／定型文／絵文字／顔文字を入力する」44ページ）。	
定型文	定型文を入力します（「記号／定型文／絵文字／顔文字を入力する」44ページ）。	
絵文字／顔文字	絵文字／顔文字を入力します（「記号／定型文／絵文字／顔文字を入力する」44ページ）。	
コピー／カット	文字をコピー／カットします（45ページ）。	
貼り付け	コピー／カットした文字を貼り付けます（45ページ）。	
引用*	アドレス帳	▶ アドレス帳を選択し、○【選択】 ▶ 引用したい項目を選択し、○【選択] アドレス帳に登録されている内容を引用して、電話番号やEメールアドレス、URLなどを入力することができます。
	プロフィール	▶ 引用したい項目を選択し、○【選択]
	ブックマーク	プロフィール、ブックマーク、メモ帳に登録されている内容を引用して、電話番号やEメールアドレス、URLなどを入力することができます。
	メモ帳	

文字入力画面のメニュー

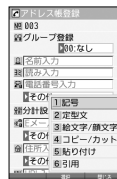

\*：アドレス帳の電話番号登録では「アドレス帳引用」と表示されます。

## 記号／定型文／絵文字／顔文字を入力する

### 文字入力画面のメニューで

以下の項目から選択します。表示される項目および順番は、利用中の機能により異なります。

記号	1] 半角	▶ 記号を選択し、○【確定]
	2] 全角	
	3] コード入力	▶ 漢字コードを入力し、○【確定] 読みのわからない文字を、漢字コード（242ページ）を使って入力します。漢字コード入力中の数字と英字の切り替えは○または◎を押します。
定型文	▶ 定型文を選択し、○【選択]	
絵文字／顔文字	1] 絵文字	▶ 絵文字を選択し、○【確定]
	2] 顔文字	▶ 顔文字を選択し、○【確定]

### ● ご注意

● PHSや携帯電話またはパソコンなどに絵文字を送信した場合、一部の絵文字が正しく表示されない場合があります。

### ● お知らせ

- 記号／定型文／絵文字／顔文字の内容については、「各機能の選択項目一覧」（260ページ）をご参照ください。
- 過去に絵文字を入力している場合は、絵文字選択画面の最初に絵文字履歴が表示されます。絵文字履歴は削除することもできます（「絵文字の履歴を削除する」47ページ）。
- 記号または絵文字は連続して選択できます。  
例：一度に2種類の絵文字を入力  
絵文字選択画面で1つ目の絵文字を選択し、[A]【連続選択】 ▶ 2つ目の絵文字を選択 ▶ ○【確定】（または[A]【連続選択】 ▶ [C]【閉じる】）
- 絵文字を選択中に[C]を押すと、一番新しく選択された絵文字は削除され、入力画面に戻ります。
- 定型文選択中は、[A]【表示】または[A]【表示／編集】を押すと選択した定型文を表示し、確認することができます。編集する場合は、再度[A]【編集】を押して定型文を編集し、○【登録】を押します。

## 文字をコピー／カット／貼り付けする

入力した文字をコピー（複写）やカット（移動）することができます。また、コピー／カットした文字を別の画面へ貼り付け（ペースト）することができます。

### 文字入力画面のメニューで

以下の項目から選択します。

コピー／カット	<input type="checkbox"/> ①コピー	▶ ⑤でコピー／カットしたい範囲の始点を選択し、⑥【始点】 ▶ ⑦を選択し、⑧【終点】
	<input type="checkbox"/> ②カット	
貼り付け	コピー／カットした文字を貼り付けます。あらかじめ文字入力画面でカーソルを貼り付けたい位置に移動してから、操作を行ってください。	

### 🚫 ご注意

- コピー／カットした文字列は、電源をOFFにすると消去されます。
- 画面によって使用できない文字が含まれている場合は、貼り付けできません。

### 📢 お知らせ

- コピー／カットは1件のみ、全角、半角共に1024文字まで記録されます。

## ● 定型文を編集する（定型文登録）

機能番号86

登録されている定型文の内容をお好みに合わせて書き換えることができます。定型文は50件まで登録でき、その内の48件を編集することができます。

### 待受画面で

**1**  ▶  ⑧ ▶  ⑥ ▶ 編集したい定型文を選択

**2**  ⑨【メニュー】 ▶  ①【編集】 ▶ 定型文を編集し、 ⑩【登録】

### 🚫 ご注意

- 定型文の1行目には自分の電話番号、2行目にはオンラインサインアップで取得したEメールアドレスが自動的に登録されます。編集／リセットすることはできません。
- 定型文を削除することはできません。ただし、編集したり、リセットでお買い上げ時の状態に戻すことは可能です。

### 📢 お知らせ

- 入力できる文字数は全角、半角共に40文字までです。
- 定型文の内容については、「各機能の選択項目一覧」（260ページ）をご参照ください。
- 定型文の詳細（定型文詳細表示画面）を表示するには、以下の手順で行います。

定型文登録画面で登録されている定型文を選択し、 ⑩【表示】

- 定型文登録画面で以下の操作を行うと、選択した定型文の内容をコピーして、他の定型文を書き換えることができます。

定型文登録画面でコピーしたい定型文を選択またはコピーしたい定型文の詳細表示画面を表示 ▶  ⑨【メニュー】 ▶  ②【コピー】 ▶ コピー先を指定し、 ⑪【選択】 ▶  ①【はい】

- 定型文をお買い上げ時の状態に戻すには、以下の操作を行います。

定型文登録画面／詳細表示画面で  ⑨【メニュー】 ▶  ③【リセット】 ▶ 暗証番号を入力 ▶  ①【はい】

- 選択した定型文の順番を変更するには、以下の手順で行います。ただし、自分の電話番号／Eメールアドレスの並び替えはできません。

定型文登録画面で順番を変更したい定型文を選択 ▶  ⑨【メニュー】 ▶  ④【並び替え】 ▶ 移動したい場所を選択し、 ⑪【選択】 ▶  ①【はい】

定型文登録画面



## ● 顔文字を編集する（顔文字登録）

機能番号87

登録されている顔文字の内容をお好みに合わせて書き換えることができます。顔文字は25件あり、すべて編集することができます。

待受画面で **編集したい顔文字を選択し**、 **【編集】** **▶ 顔文字を編集し**、 **【登録】**

**お知らせ**

● 顔文字を削除することはできません。ただし、編集したり、リセットでお買い上げ時の状態に戻すことは可能です。

**お知らせ**

- 入力できる文字数は全角、半角共に17文字までです。
- 顔文字の内容については、「各機能の選択項目一覧」(260ページ)をご参照ください。
- 編集した顔文字をお買い上げ時の状態に戻すには、以下の操作を行います。

顔文字登録画面で **【メニュー】** **▶ 1 「リセット」**

以下の項目から選択します。

<b>1</b> 1件	<b>1 「はい」</b> を押す 選択している顔文字をお買い上げ時の状態に戻します。
<b>2</b> 全件	<b>暗証番号を入力</b> <b>1 「はい」</b> すべての顔文字をお買い上げ時の状態に戻します。

顔文字登録画面

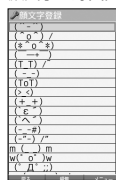

## ● よく使う単語を登録／編集／削除する（ユーザ辞書）

機能番号81

よく使う文字や記号を短い読みで変換できるよう、辞書に単語を100件まで登録できます。単語は全角、半角共に20文字まで、読みは20文字まで登録できます。登録できる文字は以下のとおりです。読みはひらがなで登録します。

- ・ 漢字、ひらがな、絵文字、顔文字
- ・ 全角英数字、記号、カタカナ
- ・ 半角英数字、記号、カタカナ

■ はじめて単語を登録する場合

待受画面で **1** **【登録】** **▶ 単語を入力し**、 **▶ よみを入力** **【登録】**

**お知らせ**

- ユーザ辞書の登録内容（ユーザ辞書登録内容表示画面）を表示するには、以下の手順で行います。  
ユーザ辞書一覧画面で登録されているユーザ辞書を選択し、 **【表示】**
- すでに単語が登録されている状態で単語を追加登録したり、登録した単語を編集、削除するには、以下の操作を行います。

ユーザ辞書一覧画面で **【メニュー】**

以下の項目から選択します。

<b>1</b> 登録	<b>単語とよみを入力</b> <b>【登録】</b>
<b>2</b> 編集	<b>単語とよみを編集</b> <b>【登録】</b> 選択した単語を編集します。
<b>3</b> 削除	<b>1 「1件」、2 「選択」、または 3 「全件」</b> 単語を削除します（「各機能の情報を削除する」195ページ）。

- ユーザ辞書の1件削除は、以下の手順でも行えます。  
ユーザ辞書登録内容表示画面で **【1件削除】** **1 「はい」**

お買い上げ時：  
未登録

ユーザ辞書  
一覧画面



ユーザ辞書登録  
内容表示画面



## ● 予測変換を設定する（予測変換設定）

機能番号82

文字を入力すると、入力した文字の後に続く予測される文字（単語）を予測変換候補として表示します。すべての文字を入力しなくても目的の文字を表示させ、入力することができます。

お買い上げ時：  
「ON」

待受画面で 「ON」または 「OFF」

## ● 変換候補を選択するキーを設定する（候補選択キー設定）

機能番号83

変換候補を選択するキーを、 または に設定することができます。

お買い上げ時：  
「上下左右」

待受画面で 「上下左右」または 「上下」

## ● 学習情報を削除する（学習内容リセット）

機能番号84

文字変換の学習情報や予測変換の情報をすべて削除し、お買い上げ時の状態に戻します。

待受画面で ▶ 暗証番号を入力 ▶ 「はい」

## ● 絵文字の履歴を削除する（絵文字履歴リセット）

機能番号85

過去に絵文字を入力している場合は、絵文字選択画面の最初に絵文字履歴が表示されます。絵文字履歴は削除することができます。

待受画面で 「はい」

## ● 辞書データを登録／解除する（オプション辞書登録）

機能番号88

ダウンロードした辞書ファイルを3個まで登録できます。ダウンロードについては、「京セラサイトK」より行ってください（<http://wx.kyocera.co.jp/sitek/>）。データフォルダからも登録できます。登録したオプション辞書の単語は、文字入力の予測候補に表示されます。

■ はじめて辞書データを登録する場合

待受画面で ▶ ▶ 登録したい辞書を選択し、 ▶ 「はい」

お知らせ

●すでに辞書データが登録されている状態で辞書を追加登録したり、辞書の登録を解除するには、以下の操作を行います。

待受画面で ▶ 【メニュー】

以下の項目から選択します。

登録	▶ 登録したい辞書を選択し、  ▶  「はい」	
解除	1件	▶  「はい」を押す 選択した辞書のオプション辞書登録を解除します。
	全件	▶ 暗証番号を入力 ▶  「はい」 オプション辞書登録をすべて解除します。

● 予測変換を設定する（予測変換設定）  
● 変換候補を選択するキーを設定する（候補選択キー設定）  
● 学習情報を削除する（学習内容リセット）  
● 絵文字の履歴を削除する（絵文字履歴リセット）  
● 辞書データを登録／解除する（オプション辞書登録）

# アドレス帳の使いかた

## ● アドレス帳に登録する

アドレス帳は1000件まで登録できます。

### ● ご注意

● 操作ロック（169ページ）の「アドレス帳閲覧」が「禁止」に設定されているときは、アドレス帳を起動するときに暗証番号を入力する必要があります。

### ● お知らせ

● アドレス帳にシークレット登録する場合は、シークレットモードに設定してからアドレス帳の登録を行います（「シークレットモードを設定する」171ページ）。

## アドレス帳の各項目に登録する

待受画面で [アドレス帳] を長く（1秒以上）押す ▶ 登録する項目を選択 ▶ 各内容を入力または選択 ▶

○ [登録] または [登録]

アドレス帳登録画面



以下の項目から選択します。

No. (アドレス帳No.)	◆ ○ [選択] ▶ アドレス帳No. (000～999) を入力し、○ [選択] アドレス帳1件ごとの番号です。空いている一番小さいアドレス帳No.がはじめに表示されますが、変更することもできます。
グループ登録	◆ ○ [選択] ▶ グループを選択し、○ [選択] 友人や会社関係などのグループに分類して登録しておく、電話をかけるときに簡単に探し出すことができます。登録できるグループは「グループ00」～「グループ19」までで、グループを設定しない場合は「グループ00」に登録されます。また、グループには名前を付けたり、着信パターンやLED（着信ランプ）の色を設定できます（「グループを設定する」54ページ）。
(名前入力)	◆ 名前を入力する 名前を入力します（全角、半角共に24文字まで）。
(読み入力)	名前を入力した後、自動的に入力されます（半角カタカナ、半角英数字24文字まで）。名前を検索するときは、ここで登録したヨミガナ順で検索されます。 ■ 読みを修正する場合 ▶  [読み入力] を選択し、ヨミガナを修正する
(電話番号入力*) (電話番号種別)	◆ 電話番号を入力 ▶ ○ [選択] ▶ 種別を選択し、○ [選択] アドレス帳1件につき、電話番号を3つまで登録できます（32桁まで）。 「-（ハイフン）」や「P（ポーズ）」を入力するには  [-/P] を押します。  [-/P] を押すごとに「-」と「P」の表示が切り替わります。また、 [長押し] を長く（1秒以上）押すと「-（ハイフン）」を、 [長押し] を長く（1秒以上）押すと「P（ポーズ）」を入力することもできます。
分計設定 お買い上げ時： 「OFF」	◆ ○ [選択] ▶  [ON] または  [OFF] 分計発信のON/OFFを設定します（「料金分計サービスについて（お申し込み必要）」227ページ）。複数の電話番号を登録した場合、それぞれに分計設定を行います。
(メールアドレス入力*) (メールアドレス種別)	◆ メールアドレスを入力 ▶ ○ [選択] ▶ 種別を選択し、○ [選択] アドレス帳1件につき、メールアドレスを3つまで登録できます（半角英数字64文字まで）。
(住所入力) (住所種別)	◆ 住所を入力 ▶ ○ [選択] ▶ 種別を選択し、○ [選択] 住所を入力します（全角、半角共に40文字まで）。
URL (URL入力)	◆ URLを入力する URLを入力します（半角英数字記号255文字まで）。
血液型	◆ ○ [選択] ▶  [1]～ [5] (血液型を選択)
誕生日	◆ ○ [選択] ▶ 誕生日を入力し、○ [確定] 入力できる日付は、1900年1月1日～2090年12月31日までです。 誕生日を入力中に  [誕生日リセット] を押すと、入力していた誕生日がリセットされ、「0000年00月00日」に戻ります。

★ <b>星座</b>	誕生日を入力した後、12星座が自動的に入力されます。13星座を入力したい場合は、手動で星座を修正してください。 ■星座を修正する場合 ▶ 「★星座」を選択し、○【選択】▶ 「牡羊座」～「魚座」、または「不明」を選択し、○【選択】
山 <b>（趣味入力）</b>	▶ <b>趣味を入力する</b> 趣味を入力します（全角、半角共に10文字まで）。
メモ <b>（メモ入力）</b>	▶ <b>メモを入力する</b> メモを入力します（全角、半角共に80文字まで）。
画像 <sup>*2</sup>	▶ ○【選択】▶ <b>登録するデータを選択し</b> 、○【選択】 データフォルダの画像またはフォトを1件登録できます。
🔒 <b>シークレット設定</b> <sup>*3</sup>	▶ ○【選択】▶ <b>1「ON」または2「OFF」</b> 「ON」に設定すると、データをシークレット登録できます。
📞 <b>着信設定</b>	電話がかかってきたとき、またはライトメール/Eメールを受信したときの着信音、受信音の種類とLED（着信ランプ）色を設定します（「音声着信/メール受信時の音とLED（着信ランプ）色を設定する」50ページ）。

\*1: 電話番号/Eメールアドレスを2つ以上登録した場合、通常使用する電話番号/Eメールアドレスを設定します。設定は以下の手順で行います。

「通常使用電話番号」または「通常使用Eメールアドレス」を選択し、○【選択】▶ 通常使用する電話番号/Eメールアドレスを選択し、○【選択】

\*2: 撮影モードを「VGA」、「SXGA」、「UXGA」で撮影した写真（画像）、または「240×400」より大きなサイズの画像は登録できません。

\*3: シークレットモード設定中のみ表示されます（「シークレットモードを設定する」171ページ）。

#### 📌 ご注意

- 相手が一般電話の場合は、必ず市外局番から入力してください。PHS/携帯電話の場合は必ず「0」から始まる11桁の番号を入力してください。
- 入力したアドレス帳No.がシークレット登録されている場合は、シークレットモード設定中以外は「登録できません。アドレス帳No.を変更してください」と表示され、登録できません。置き換えて登録するには、シークレットモードに設定してから上書き登録してください（「シークレットモードを設定する」171ページ）。
- ひとつのアドレス帳を複数のグループに登録することはできません。

#### 📌 お知らせ

- アドレス帳の作成中に着信などによって登録が中断した場合は、登録内容は一時的に保存されます。再度、アドレス帳の新規登録を開始すると確認画面が表示されます。1「はい」を押すと、作成を再開できます。2「いいえ」を押すと、作成中のデータは破棄されアドレス帳を新規に作成することができます。
- アドレス帳No.の入力は以下の手順でも行えます。

空いている一番小さいアドレス帳No.を入力する	▶ <b>✖</b> を押す
百の位を指定して、一番小さいアドレス帳No.を入力する	▶ <b>0</b> ～ <b>9</b> （百の位）▶ <b>✖</b>
百の位と十の位を指定して、一番小さいアドレス帳No.を入力する	▶ <b>0</b> ～ <b>9</b> （百の位）▶ <b>0</b> ～ <b>9</b> （十の位）▶ <b>✖</b>
アドレス帳No.を選択する	▶ ○（一つ大きい番号）または○（一つ小さい番号）を押して番号を選択し、○【選択】

- 入力したアドレス帳No.がすでに登録されている場合は、上書き確認画面が表示されます。すでにあるアドレス帳No.と置き換えて登録するには、1「はい」を押します。
- シークレットモードを解除中のシークレット登録したアドレス帳について（「シークレットモードを設定する」171ページ）
  - ・ シークレット登録したアドレス帳の相手から電話がかかってきたとき、名前は表示されずに電話番号が表示されます。
  - ・ シークレット登録したアドレス帳から電話をかけたり、内容を修正したりするときは、シークレットモードを設定してから行ってください。
- シークレットモードを設定中、シークレット登録したアドレス帳は、アドレス帳の1画面/1行表示画面（51ページ）で「🔒」が表示されます。
- 「電話番号入力」で電話番号（電話番号を複数登録した場合は通常使用電話番号）の分計設定を「ON」に設定したアドレス帳は、アドレス帳の1画面/1行表示画面（51ページ）で「分計」が表示されます。

## ■ 音声着信／メール受信時の音とLED（着信ランプ）色を設定する

アドレス帳に登録している相手から電話がかかってきたとき、またはライトメール／Eメールを受信したときの着信音の種類とLED（着信ランプ）色を設定します。

アドレス帳登録画面で **「🔊 着信設定」** を選択し、**⊙** **【選択】**

以下の項目から選択します。

<b>1</b> 音声着信音 お買い上げ時： 「設定なし」	<b>1</b> 設定なし	「音声着信の音／パイプレータを設定する」（144ページ）で設定した着信音が鳴ります。
	<b>2</b> 固定パターン	▶ <b>パターン</b> を選択し、 <b>⊙</b> <b>【選択】</b> 着信音をあらかじめ用意されている12種類のパターンから選択します。
	<b>3</b> メロディ	▶ <b>メロディ</b> を選択し、 <b>⊙</b> <b>【選択】</b> 着信音をあらかじめ用意されている8曲のメロディから選択します。
	<b>4</b> データフォルダ	▶ <b>データフォルダ</b> から着信音を選択し、 <b>⊙</b> <b>【選択】</b> 着信音をデータフォルダから選択します。
<b>2</b> ライトメール受信音 <b>3</b> Eメール受信音 お買い上げ時： 「設定なし」	<b>1</b> 設定なし	「Eメール、ライトメールの受信音／パイプレータを設定する」（145ページ）で設定した受信音が鳴ります。
	<b>2</b> 固定パターン	▶ <b>パターン</b> を選択し、 <b>⊙</b> <b>【選択】</b> 受信音をあらかじめ用意されている12種類のパターンから選択します。
	<b>3</b> メロディ	▶ <b>メロディ</b> を選択し、 <b>⊙</b> <b>【選択】</b> 受信音をあらかじめ用意されている8曲のメロディから選択します。
	<b>4</b> データフォルダ	▶ <b>データフォルダ</b> から着信音を選択し、 <b>⊙</b> <b>【選択】</b> 受信音をデータフォルダから選択します。
<b>4</b> LED色 お買い上げ時： 「OFF」	▶ <input checked="" type="checkbox"/> (OFF)、または色を選択し、 <b>⊙</b> <b>【選択】</b>	着信、または受信時に点灯させるLED（着信ランプ）の色を全26色またはレインボーから選択します。 <input checked="" type="checkbox"/> (OFF) を選択すると、「LED（着信ランプ）を設定する」（150ページ）で設定したLED（着信ランプ）色で点灯します。

### 🔊 お知らせ

● 音声着信音またはライトメール／Eメール受信音を選択しているときに **[A]** **【再生】** を押すと、選択している着信音または受信音を再生できます。再生中に **[A]** **【停止】** または **⊙** **【停止】** を押すと、再生を終了します。

## 他の機能からアドレス帳に登録する

アドレス帳に他の機能から新規登録や追加登録をすることができます。

登録できる機能は以下のとおりです。

- ・ ブラウザ閲覧
- ・ スケジュール詳細
- ・ QRコードの解析結果
- ・ ダイヤル編集画面
- ・ メール宛先、本文
- ・ データフォルダ（vCard）
- ・ 発信履歴、着信履歴、ダイヤルメモ

例：着信履歴から電話番号を追加登録する

待受画面で **⊙** ▶ **登録する履歴** を選択 ▶ **[A]** **【メニュー】** ▶ **2** **【アドレス帳へ登録】**

以下の項目から選択します。

<b>1</b> 新規	選択した履歴の電話番号をアドレス帳に新規登録します（「アドレス帳に登録する」48ページ）。
<b>2</b> 追加	▶ <b>追加登録するアドレス帳</b> を選択し、 <b>⊙</b> <b>【選択】</b> ▶ <b>登録先を「電話番号1～3」</b> から選択し、 <b>⊙</b> <b>【選択】</b> ▶ <b>登録</b> ▶ <b>1</b> <b>【はい】</b> すでに登録されているアドレス帳データに、着信履歴の電話番号を追加登録します。



## ● アドレス帳を呼び出す

アドレス帳を呼び出すと一覧画面が表示されます。検索したい項目を入力してからアドレス帳を呼び出すこともできます（「アドレス帳を呼び出すときの検索方法を設定する」54ページ）。

**待受画面で**  ▶ **内容を確認したいアドレス帳を選択し、**  **【詳細表示】**

選択したアドレス帳の詳細画面が表示されます。

アドレス帳一覧表示画面

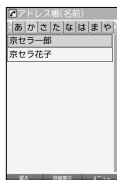

アドレス帳詳細画面



## 表示方法について

アドレス帳の表示には、「1画面表示」と「1行表示」の2種類の表示方法があります。表示画面の設定については、「アドレス帳の各種設定をする」（54ページ）をご参照ください。

アドレス帳1画面表示画面



アドレス帳1行表示画面



### お知らせ

- アドレス帳詳細表示画面の表示は、以下の手順で行います。  
1画面表示/1行表示画面で  **【詳細表示】** を押す
- アドレス帳に名前または電話番号が登録されていない場合、アドレス帳1行表示画面には、以下のように表示されます。
  - ・名前なし、電話番号なしの場合、「名前なし」と表示されます。
  - ・名前あり、電話番号なしの場合、登録されている名前が表示されます。
  - ・名前なし、電話番号ありの場合、登録されている電話番号が表示されます。
- シークレット登録したアドレス帳は、シークレットモード設定中のみ表示することができます（「シークレットモードを設定する」171ページ）。
- アドレス帳の表示順を「名前順」、「アドレス帳No.順」、「グループ順」に設定することができます（「アドレス帳の各種設定をする」54ページ）。

## 1画面表示 / 1行表示 / 詳細画面のメニューを使う

### 1画面表示 / 1行表示 / 詳細画面で アドレス帳を選択 ▶ **[A]** 【メニュー】

以下の項目から選択します。表示される項目は、選択している項目により異なります。

新規登録*1	アドレス帳を新規登録します（「アドレス帳に登録する」48ページ）。	
検索*1	登録したアドレス帳を名前や電話番号などで検索することができます（「アドレス帳を検索する」53ページ）。	
発信*2	<p>■ 選択した電話番号に電話をかける場合</p> <p>▶  または  【発信】</p> <p>■ 選択した電話番号に特番を付加して電話をかける場合</p> <p>▶ <b>[A]</b> 【メニュー】 ▶ <b>[1]</b> 「184発信」、<b>[2]</b> 「186発信」、<b>[3]</b> 「分計発信」、<b>[4]</b> 「184分計発信」、または<b>[5]</b> 「186分計発信」</p> <p>■ 選択した電話番号を編集して電話をかける場合</p> <p>▶ 電話番号を編集し、 または  【発信】（特番を付加する場合は<b>[A]</b> 【メニュー】を押す）</p>	
ライトメール作成*2	選択したアドレス帳の電話番号を宛先としたライトメールを作成します（「ライトメールを作成して送信する」66ページ）。	
Eメール作成*3	選択したアドレス帳のEメールアドレスを宛先としたEメールを作成します（「Eメール（テキストメール / デコラティブメール）を作成して送信する」59ページ）。	
Eメールへ添付*4	アドレス帳のデータ（vCard）を添付したEメールを新規作成します（「Eメールにアドレス帳のデータ（vCard）を添付する」55ページ）。	
編集	<p>▶ 各項目を修正 ▶  【登録】 または <b>[A]</b> 【登録】 ▶ <b>[1]</b> 「はい」</p> <p>選択したアドレス帳を編集します。各項目の編集方法については、「アドレス帳の各項目に登録する」（48ページ）をご参照ください。</p>	
名刺フォルダへコピー*4	アドレス帳のデータを、データフォルダ（本体メモリ / microSDカード）の「名刺フォルダ」へコピーします（「アドレス帳のデータ（vCard）をデータフォルダへコピーする」55ページ）。	
ショートカット*4	アドレス帳のデータを、お気に入りメニューへ登録します（「お気に入りメニューを設定する」26ページ）。シークレット登録されているアドレス帳は、お気に入りメニューに登録できません。	
1件削除*4	アドレス帳を削除します（「各機能の情報を削除する」195ページ）。	
設定*1	アドレス帳の表示や呼び出し順の切り替えおよび登録件数の確認などを行います（「アドレス帳の各種設定をする」54ページ）。	
削除*1	<p>▶ <b>[1]</b> 「1件」、<b>[2]</b> 「選択」、<b>[3]</b> 「グループ」、または<b>[4]</b> 「全件」</p> <p>アドレス帳を削除します（「各機能の情報を削除する」195ページ）。</p>	
シークレット一時設定*5	<p>▶ 暗証番号を入力</p> <p>一時的にシークレットモードを設定し、シークレット登録されているアドレス帳の情報を表示します。アドレス帳を終了すると、シークレットモードは解除されます。</p>	
一括送出*6	選択したアドレス帳の電話番号を、通話中にプッシュ信号として送出します。	
データ送信	<b>[1]</b> 赤外線送信	アドレス帳を赤外線で送信します（「赤外線で送信する」208ページ）。
	<b>[2]</b> ICデータ通信	アドレス帳をICデータ通信で送信します（「ICデータ通信で送信する」217ページ）。

\*1：1画面表示 / 1行表示画面のみ表示されます。

\*2：「電話番号」に登録しているときのみ表示されます。

\*3：「Eメールアドレス」に登録しているときのみ表示されます。

\*4：詳細画面のみ表示されます。

\*5：シークレットモード（171ページ）設定中は表示されません。

\*6：通話中（アドレス帳に電話番号が登録済み）のみ表示されます。

### お知らせ

● **[3]** 「発信」、**[4]** 「ライトメール作成」で1件のアドレス帳に複数の電話番号が登録されているときは、通常使用電話番号が使用されます。

● 通常使用以外の電話番号へ電話をかけたり、ライトメールを送信するには、以下の手順で行います。

1画面表示 / 1行表示の各画面で 【詳細表示】 ▶ 発信 / 送信する電話番号を選択 ▶ **[A]** 【メニュー】 ▶ **[3]** 「発信」または **[4]** 「ライトメール作成」

● **[5]** 「Eメール作成」で1件のアドレス帳に複数のEメールアドレスが登録されているときは、通常使用Eメールアドレスが使用されません。

● 通常使用以外のEメールアドレスを宛先としたEメール作成は、以下の手順で行います。

1画面表示 / 1行表示の画面で 【詳細表示】 ▶ 送信するEメールアドレスを選択し、 【Eメール作成】

## ● アドレス帳を検索する

登録したアドレス帳を名前や電話番号などで検索することができます。

1画面表示 / 1行表示画面で 【メニュー】 ▶ 【検索】

以下の項目から選択します。

名前	▶ 検索する読みを入力し、● 【検索】 名前の読みを入力して検索します（半角カナ英数字24文字まで）。読みを入力しないで● 【検索】を押すと、名前順の1画面表示 / 1行表示になります。
キーワード	▶ 検索するキーワードを入力し、● 【検索】 名前の読みに含まれるキーワードを入力して検索します（半角カナ英数字24文字まで）。キーワードを入力しないで● 【検索】を押すと、名前順の1画面表示 / 1行表示になります。
グループ	▶ 検索するグループを選択し、● 【選択】 グループに登録されているアドレス帳を名前順に表示します。
アドレス帳No.	▶ ● 【選択】 ▶ 検索するアドレス帳No.を入力し、● 【検索】 アドレス帳No.を入力して検索します。
電話番号	▶ 検索する電話番号を入力し、● 【検索】 電話番号の一部を入力して、その番号を含むアドレス帳を検索して表示します（32桁まで）。電話番号を入力しないで● 【検索】を押すと、名前順の1画面表示 / 1行表示になります。

### ご注意

- シークレット設定（49ページ）を登録したアドレス帳は、シークレットモード（171ページ）設定中のみ検索することができます。
- 「名前」検索または「キーワード」検索は、ひらがな、漢字による検索はできません。また、アドレス帳に読みが登録されていないと検索できません。

### お知らせ

- 検索結果の表示方法は、検索の種類によって異なります。
- 「名前」検索は以下の順で行います。  
・「アイイ〜ワラン」・ aAb~zZ01~89! "#\$%&'()\*+,-./:;<=>?@[^\`{|}~「」,「」・スペース
- 「名前」検索で指定した文字、または「アドレス帳No.」検索で指定したアドレス帳No.のアドレス帳がないときは、「該当するデータがありません」と表示された後、検索した文字またはアドレス帳No.に一番近い、次の文字またはアドレス帳No.のアドレス帳を表示します。
- 「キーワード」検索または「電話番号」検索で指定した文字または電話番号のアドレス帳がないときは、「該当するデータがありません」と表示します。
- 「電話番号」検索で電話番号に「P（ポーズ）」が含まれている場合は、ポーズ前までの番号で検索されます。また、「-（ハイフン）」は除外して検索されます。

## ● アドレス帳から発信する

アドレス帳を呼び出して電話をかけることができます。

アドレス帳を呼び出すと一覧画面が表示されます。検索したい項目を入力してからアドレス帳を呼び出すこともできます（「アドレス帳を呼び出すときの検索方法を設定する」54ページ）。

待受画面で ▶ アドレス帳を選択し、

### お知らせ

- 1件のアドレス帳に複数の電話番号の登録があるときは、「通常使用電話番号」に登録した電話番号に電話をかけます。
- 通常使用以外の電話番号にかけるときは、以下の手順で行います。  
待受画面で ▶ アドレス帳を選択し、● 【詳細表示】 ▶ ダイヤルする電話番号を選択し、● 【発信】 または
- アドレス帳からのメール送信については、「1画面表示 / 1行表示 / 詳細画面のメニューを使う」（52ページ）をご参照ください。
- アドレス帳からのURL接続は、以下の手順で行います。  
1画面表示 / 1行表示画面で ● 【詳細表示】 ▶ URLを選択し、● 【接続】

## ● アドレス帳の各種設定をする

アドレス帳の表示切り替えや表示順の設定および登録件数の確認を行います。

1画面表示 / 1行表示画面で **[A] [メニュー]** ▶ **[O] [設定]**

以下の項目から選択します。

<b>[1] 登録件数確認</b>	現在の登録件数と登録できる残りの件数などを表示します。シークレットモード（171ページ）設定時には、シークレット登録されているアドレス帳の件数も表示されます。	
<b>[2] グループ設定</b>	アドレス帳のグループ名を登録したり、電話やメールの着信時に、グループによって着信パターンやLED（着信ランプ）の色を設定できます。（「グループを設定する」54ページ）。	
<b>[3] 表示順設定</b>	<b>[1] 名前順</b>	アドレス帳を名前順で表示します。
	<b>[2] アドレス帳No.順</b>	アドレス帳をアドレス帳No.順で表示します。
	<b>[3] グループ順</b>	アドレス帳をグループ順で表示します。
<b>[4] 表示画面設定</b>	▶ <b>[1] 「1画面」</b> または <b>[2] 「1行」</b>	
	アドレス帳の表示方法を「1画面表示」または「1行表示」に切り替えます（「表示方法について」51ページ）。	
<b>[5] 呼び出し時検索設定</b>	アドレス帳を呼び出したときのアドレス帳データの検索方法を設定します（「アドレス帳を呼び出すときの検索方法を設定する」54ページ）。	

アドレス帳  
設定画面

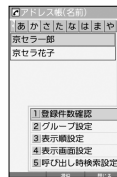

● アドレス帳の各種設定をする

### グループを設定する

アドレス帳のグループ名を登録したり、電話やメールの着信時に、グループによって着信パターンやLED（着信ランプ）の色を設定できます。

アドレス帳設定画面で **[2] 「グループ設定」** ▶ **設定したいグループを選択** ▶ **[A] [メニュー]**

以下の項目から選択します。

<b>[1] グループ名登録</b>	▶ <b>グループ名を入力し、</b> <b>[確定]</b> アドレス帳のグループにお好みの名前を付けることができます（全角、半角共に16文字まで）。「グループ00」のグループ名は変更できません。
<b>[2] 着信設定</b>	グループによって、電話やメールの着信パターン、着信時のLED（着信ランプ）の色を変更できます。詳しい操作手順は、「音声着信 / メール受信時の音とLED（着信ランプ）色を設定する」（50ページ）の表内をご参照ください。

### アドレス帳を呼び出すときの検索方法を設定する

アドレス帳を呼び出すときのアドレス帳データの検索方法を設定することができます。

お買い上げ時：  
「なし（一覧表示）」

アドレス帳設定画面で **[5] 「呼び出し時検索設定」**を押す

以下の項目から選択します。

<b>[1] 名前</b>	「名前」検索（53ページ）でアドレス帳データを検索して表示します。
<b>[2] キーワード</b>	「キーワード」検索（53ページ）でアドレス帳データを検索して表示します。
<b>[3] グループ</b>	「グループ」検索（53ページ）でアドレス帳データを検索して表示します。
<b>[4] アドレス帳No.</b>	「アドレス帳No.」検索（53ページ）でアドレス帳データを検索して表示します。
<b>[5] 電話番号</b>	「電話番号」検索（53ページ）でアドレス帳データを検索して表示します。
<b>[6] なし（一覧表示）</b>	検索画面は表示せず、「表示順設定」（54ページ）で設定されている方法でアドレス帳データを表示します。

## ● アドレスカード (vCard形式) について

アドレス帳のデータをデータフォルダ (本体メモリ/microSDカード) の「名刺フォルダ」にコピーすることができます。データフォルダ (本体メモリ/microSDカード) へのコピーは、アドレスカード (vCard形式/拡張子.vcf) で行います。



- vCardのバージョンは3.0です。
- vCardの作成は、vCardのデータ1件に対してアドレス帳の登録1件分です。

### アドレス帳のデータ (vCard) をデータフォルダへコピーする

#### 1 画面表示/1行表示画面で

1 コピーしたいアドレス帳を選択し、**○** [詳細表示] ▶ **Ⓐ** [メニュー]

2 **Ⓚ** 「名刺フォルダへコピー」(▶ **1** 「本体メモリ」または **2** 「microSD」) \*

\*: microSDカード挿入時のみ表示されます。データの保存先を選択します。



- ファイル名はアドレス帳の名前がタイトルになり、「名前.vcf」となります。
- アドレス帳の名前が登録されていないときや、アドレス帳の名前にファイル名として使用できない半角記号 (< > ; ¥ \* / ? ¥ | . : ) が含まれているときは、ファイル名は「notitle.vcf」と表示されます。
- 同じファイル名がすでに登録されている場合は、「同じ名前のデータがあります。上書きしますか?」と表示されます。すでにあるファイル名を置き換えて登録するには、上書きの確認画面で **1** 「はい」を押します。  
**2** 「いいえ」を押すと、ファイル名編集ポップアップが表示されます。登録されていないファイル名を入力して、**○** [確定] を押しします。
- シークレット登録されているデータを選択した場合は、microSDカードへはコピーできません。

アドレス帳詳細画面のメニュー

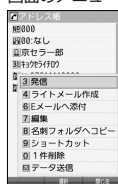

● アドレスカード (vCard形式) について

### Eメールにアドレス帳のデータ (vCard) を添付する

アドレス帳のデータ (vCard) を添付したEメールを新規作成します。アドレス帳のデータをEメールに添付すると、データフォルダ (名刺フォルダ) にアドレス帳のデータ (vCard) が保存されます。

アドレス帳詳細画面のメニューで **Ⓚ** 「Eメールへ添付」を押す

Eメール作成画面が表示されます。選択したアドレス帳のデータが「添付ファイル」に表示されます。

### データフォルダのアドレスカード (vCard) をアドレス帳に登録する

#### 待受画面で

1 **○** ▶ [Datafolder] を選択し、**○** [選択] ▶ **Ⓚ** 「名刺/予定」(または **✳** 「microSD」) ▶ **1** 「microSDデータ」▶ **Ⓚ** で「名刺/予定フォルダ」を選択 ▶ 登録したいデータを選択し、**○** [再生]

アドレスカード項目画面が表示されます。  
\*: microSDカード挿入時のみ表示されます。

2 **Ⓐ** [メニュー] ▶ **1** 「登録」▶ アドレス帳の各内容を入力または選択し、**○** [登録] または **Ⓐ** [登録]



- vCardに以下の項目が登録されている場合は、アドレスカード項目画面から操作を行うことができます。
  - ・vCardに電話番号が登録されている場合  
アドレスカード項目画面で電話番号を選択し、**○** [発信] ▶ **○** [発信] または **Ⓐ**
  - ・vCardにEメールアドレスが登録されている場合  
アドレスカード項目画面でEメールアドレスを選択し、**○** [Eメール作成] ▶ Eメール作成画面が表示
  - ・vCardにURLが登録されている場合  
アドレスカード項目画面でURL情報を選択し、**○** [接続] ▶ URL画面が表示
- vCardをアドレス帳に登録しても、データフォルダ内のvCardのデータは削除されません。

アドレスカード項目画面





## ● ご注意

- 操作ロック（169ページ）の「メール」が「禁止」に設定されているときは、暗証番号を入力する必要があります。

## Eメール（テキストメール／デコラティブメール）について（ウィルコムEメール） Eメール

本機では、文字や絵文字などを使って送る通常の「テキストメール」のほかに、文字色や画像などで本文を装飾することができる「デコラティブメール」を利用できます。

Eメールを利用すると、Eメールアドレスを持つ世界中の人とメールをやりとりすることができます。

相手から送られてきたEメールはウィルコムのメールサーバーに蓄積されます。電波の届かないところにおいても、電源が入っていないくても、後でウィルコムのメールサーバーから受信することができます。

## ■ Eメール機能の仕様

項目	送信		受信	
件名	全角40文字、半角80文字まで		全角40文字、半角80文字まで	
宛先	To、Cc、Bcc含めて、20件まで (1件分は半角64文字まで)		—	
本文	テキストメール	デコラティブメール	テキストメール	デコラティブメール
	全角20,000文字 半角40,000文字まで	文字と装飾情報は10Kバイトまで 文字、装飾情報、画像を合わせて 100Kバイトまで	全角20,000文字 半角40,000文字まで	文字、装飾情報、画像を 合わせて100Kバイトまで
添付ファイル*	合計700Kバイト以内		合計700Kバイト以内	

\*：添付ファイルは送信時にはエンコードされ、実際より大きな容量になります。添付ファイルの容量表示は、データフォルダでの容量とは異なります。

項目	最大件数	備考
受信メール	700件 <sup>*1</sup>	・ microSDカードを使用しない場合、最大容量は受信メールと送信／未送信メールを合わせ4096Kバイト <sup>*2</sup> ・ 保護できる最大件数に制限はありません。
送信／未送信メール	300件 <sup>*1</sup>	

\*1：本体メモリとmicroSDカードを合わせた件数です。

\*2：容量には添付ファイルも含まれます。

## ● ご注意

- 相手の受信機器によっては、一部正しく表示されない文字があります。
- 送受信できる文字数には、改行も含まれます。
- デコラティブメールでは、ウィルコムの絵文字（261ページ）は表示できません。
- 受信メールと送信／未送信メールの使用容量の配分は変更できません。

## ● お知らせ

● 相手から送られてきたEメールはウィルコムのメールサーバーに蓄積後、本機に配信されます（オンラインサインアップで「Eメール自動受信」を設定している場合）。ただし、自動受信を設定できるのは、ウィルコムが提供するEメールアドレスのみです。本機が電波の届かないところにあるときや、電源をOFFにしているときも、ウィルコムのメールサーバーでお客様に代わってEメールをお預かりしています。

● 大きな添付ファイルを受信する場合、正常に受信できない場合があります。その場合、受信行数制限設定（80ページ）を「OFF」に設定してください。

## ライトメールについて

ライトメール

ライトメールは、ライトメール対応の電話機どうして文字メッセージをやり取りできます。電話番号を使用するたため、オンラインサインアップしていなくても送受信を行うことができます。

## ■ ライトメール機能の仕様

メッセージに入力し送信できる文字数は、最大全角45文字、半角90文字までです。

項目	最大件数	備考
受信メール	100件*	・ 保護できるのは最大件数の半分です。
送信／未送信メール	30件*	

\*：ライトメールは本体メモリのみに保存されます。

## ● ご注意

- ライトメールを送信するときは、送信先がライトメール対応機種である必要があります。
- 本機はフレーム機能には対応していません。
- ライトメールは、料金分計サービス（227ページ）を使用して送信することはできません。
- Pメールのみに対応した電話機にライトメールを送信することはできません。



## ● メールメニューについて



メールメニューは、メールに関するさまざまな機能の入り口になります。

待受画面で を押す

以下の項目から選択します。

1 受信BOX	すべての受信メールが表示されます（「受信BOXから受信したメールを読む」69ページ）。
2 送信BOX	送信済みのメールが表示されます。
3 未送信BOX	未送信のメールや送信を中止したメール、送信に失敗したメールが表示されます。
4 Eメール作成	Eメール（テキストメール/デコラティブメール）の作成を行います（「Eメール（テキストメール/デコラティブメール）を作成して送信する」59ページ）。
5 テンプレート	あらかじめ用意されているテンプレートや保存したテンプレート、ダウンロードしたテンプレートが表示されます（「テンプレートを利用する」64ページ）。
6 テンプレートを公式サイトから探す	テンプレートを公式サイトからダウンロードします（「公式サイトからテンプレートをダウンロードする」64ページ）。
7 ライトメール作成	ライトメールの作成を行います（「ライトメールを作成して送信する」66ページ）。
8 Eメール受信	新しくEメールが届いているかどうかを確認します（「サーバーにEメールがあるかどうかを確認する」70ページ）。
9 設定	メール機能の各種設定ができます（「便利な設定を使う」78ページ）。
10 オンラインサインアップ	Eメールをご利用いただくための設定を行います（「オンラインサインアップをする」56ページ）。

### お知らせ

- メールメニューは、Eメール/ライトメールを統合したメニュー構成になっています。
- 「受信フォルダ表示」（78ページ）を「表示する」に設定した場合、メールメニューで「1」 「受信BOX」を押すと、「受信BOX」および「ユーザ受信BOX1」～「ユーザ受信BOX8」が表示されます。各フォルダを選択すると、受信メールの一覧が表示されます。
- 「ユーザ受信BOX1」～「ユーザ受信BOX8」には「受信BOX」から移動した（75ページ）受信メールや、「振り分け設定」（74ページ）で指定したEメールアドレスまたは電話番号からの受信メールが保存されています。
- 「送信BOX」と「未送信BOX」のメールは、振り分けることができません。







# ● Eメール (テキストメール/デコラティブメール) を作成して送信する Eメール

新しくEメールを作成して送信します。作成したEメールは、すぐに送信せずに下書き保存や送信待ち保存しておくこともできます (「作成したEメールを送信待ち保存/下書き保存する」65ページ)。

## 待受画面で

### 1 4 「Eメール作成」(またはを長く(1秒以上)押す)

Eメール作成画面が表示されます。  
以下の項目を入力または選択します。

 (アカウント)	▶  <b>【決定】</b> ▶ リストからアカウント (Eメールアドレス) を選択し、  <b>【決定】</b> あらかじめメールアドレスを複数登録している場合、Eメールを送信するときに利用するメールアドレスを選択します (「アカウントごとの各種設定をする」80ページ)。
 (宛先)	宛先を入力します (「To (宛先) を入力する」60ページ)。
 (件名・Subject)	件名を入力します (「Sub (件名) を入力する」60ページ)。
 (添付ファイル)	添付ファイルをデータフォルダから選択します (「データを添付する」61ページ)。
 (本文)	テキストメール/デコラティブメールの本文を入力します (「メールの本文を入力する」62ページ、「メールの本文を装飾する」62ページ)。

Eメール作成画面



### 2 **【送信】**を押す

送信したEメールは、「送信BOX」に保存されます。「Eメール保存先選択」(78ページ)で保存先を本体メモリまたはmicroSDカードに設定できます。保存したメールを本体メモリとmicroSDカードの間で移動させることはできません。

#### お知らせ

- ウィルコムが提供するアカウントのEメールを送信する場合は、メール接続先を「CLUB AIR-EDGE」に設定してください (「接続先を設定する」79ページ)。
- Eメール作成画面で **【メニュー】**を押すと、以下の項目が表示されます。表示される内容または選択できる項目は、Eメール作成画面で選択している項目により異なります。

<b>1</b> 送信待ち保存 <sup>*1</sup>	作成したメールを「未送信BOX」に保存します (「作成したEメールを送信待ち保存/下書き保存する」65ページ)。「全送信」(65ページ)でまとめて送信することができます。
<b>2</b> 下書き保存	作成したメールを「未送信BOX」に保存します (「作成したEメールを送信待ち保存/下書き保存する」65ページ)。
<b>3</b> メール種別切り替え	作成中のEメールをライトメールに切り替えます (「Eメールをライトメールに切り替える」65ページ)。
<b>4</b> テンプレート読み込み	デコラティブメールのテンプレートを読み込みます (「テンプレートを利用する」64ページ)。
<b>5</b> テンプレート保存 <sup>*2</sup>	作成したデコラティブメールを、データフォルダ (本体メモリ/microSDカード) の「テンプレート」フォルダに保存します (「テンプレートを利用する」64ページ)。

<sup>\*1</sup> : 宛先が入力されていない場合は選択できません。  
<sup>\*2</sup> : デコラティブメールの作成中のみ選択できます。

- 「送信BOX」に保存できる件数や容量を超えると、「Eメール保存先選択」(78ページ)で設定した本体メモリまたはmicroSDカードに保存されている古いメールから自動的に削除されます。ただし、保護されているメールは削除されません。

## To (宛先) を入力する Eメール

宛先はTo、Cc、Bccを含めて20件入力できます。入力できる文字数は1件につき半角64文字までです。

Eメール作成画面で

### 1 「To (宛先)」を選択し、○【決定】 ▶ ○【選択】

以下の項目から選択します。

1 アドレス帳を開く	▶ アドレス帳を選択し、○【選択】 ▶ Eメールアドレスを選択し、○【選択】 アドレス帳に登録されているEメールアドレスを呼び出して入力します。
2 宛先入力	▶ Eメールアドレスを入力し、○【決定】 Eメールアドレスを直接入力します。

アドレス  
編集画面



### 2 □【決定】を押す

お知らせ

- 文字入力の方法については、「文字の入力と設定」(42ページ)をご参照ください。
- 入力した宛先をToからCcやBccに変更する場合は、以下の操作を行います。  
アドレス編集画面で変更したい宛先を選択 ▶ □【メニュー】 ▶ 2 「Ccに変更」または 3 「Bccに変更」
- To、Cc、Bccについては下記をご参照ください。

To	To	通常の宛先です。
Cc	Cc	メールの内容を複数の宛先にコピーして送る場合に使用します。受信者は他の受信者を知ることができます。Toは直接の宛先、Ccは参考までにといったニュアンスがあります。
Bcc	Bcc	メールの内容を複数の宛先にコピーして送る場合に使用します。Ccとは異なり、Bccで送った宛先は送信メールに表示されないため、受信者に知られたくない宛先に送る場合に使用します。送信先のEメールアドレスを、Toも含めて誰にも知られたくない場合は、Toにお客様のアドレス、Bccに送信先のアドレスを入力します。

- CcやBccに変更した宛先をToに戻す場合は、以下の手順で行います。  
アドレス編集画面で変更したい宛先を選択 ▶ □【メニュー】 ▶ 1 「Toに変更」
- 入力した宛先を1件(または全件)削除する場合は、以下の手順で行います。  
アドレス編集画面で削除したい宛先を選択 ▶ □【メニュー】 ▶ 4 「削除」(または 5 「全削除」) ▶ 「Yes」を選択し、○【決定】

## Sub (件名) を入力する Eメール

件名を入力します。件名は全角40文字、半角80文字まで入力できます。

Eメール作成画面で 「Sub (件名・Subject)」を選択し、○【決定】 ▶ 件名を入力し、○【決定】

ご注意

- 件名に半角カナ、一部の絵文字を使用することはできません。
- 入力可能な文字種/文字数は、本機で送信/受信可能かどうかの基準です。Eメールを作成するときは、相手先が受信可能な文字種/文字数についてもご確認ください。
  - ・ PHSや携帯電話、またはパソコンなどに絵文字を入れて送信すると、正しく表示されない場合があります。
  - ・ PHSや携帯電話、またはパソコンなどに送信した場合、件名の文字数によっては、送信先で文章が途中で切れてしまう可能性があります。

お知らせ

- 文字入力の方法については、「文字の入力と設定」(42ページ)をご参照ください。
- 件名を入力するときは、文字入力メニューを利用してさまざまな方法で引用や入力ができます(「文字入力メニューを使う」44ページ)。

## データを添付する

Eメール





データフォルダ（本体メモリ／microSDカード）から、合計最大100件、または700Kバイトまでのデータを選択し、Eメールに添付することができます。デコラティブメールの場合、装飾画像（本文に挿入した画像や、テンプレートで使用されている画像）もデータ容量に含まれます。

メールに添付されたデータのアイコンは、以下のように表示されます。

アイコンとデータの種類の	拡張子
 画像	.jpg、.jpeg、.gif、.png、.bmp
 装飾画像	.jpg、.jpeg、.gif
 サウンド（MIDIファイル）	.mid、.midi
 サウンド（feelsoundファイル）	.dxm
 HTML	.html、.htm
 テキスト	.txt
 PDF	.pdf
 Word	.doc
 Excel	.xls
 PowerPoint	.ppt
 その他のファイル	上記以外のファイル形式







### ご注意

- 拡張子が「.swf」、「.flv」、または「.mp4」のデータは添付できません。
- 著作権保護が設定されたファイルは添付できません。
- 本機で利用／表示できないファイル形式でも、Eメールに添付することができます。

Eメール作成画面で （添付ファイル）を選択し、【決定】▶「添付ファイル追加」を選択し、  
【選択】（▶  [microSD]）▶ 添付したいデータを選択し、【選択】

\* : microSDカード挿入時のみ表示されます。

### お知らせ

- 複数のファイルを添付する場合は、添付ファイル編集画面で「添付ファイル追加」を選択し、【選択】を押します。
- 添付ファイル編集画面で添付ファイルを選択し、【選択】を押すと、添付したファイルを再生して内容を確認できます。データの種類やメモリの状況によっては再生できない場合がありますが、Eメールに添付することができます。
- 添付を解除する場合は、以下の操作を行います。  
添付ファイル編集画面で添付ファイルを選択 ▶ 【メニュー】▶ 「削除」（または 「全削除」）▶ 「Yes」を選択し、【決定】

添付ファイル  
編集画面

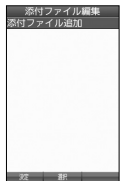

● Eメール（テキストメール／デコラティブメール）を作成して送信する

## メールの本文を入力する（テキストメール）

Eメール

メールの本文を入力します。本文は全角20,000文字、半角40,000文字まで入力できます。

### Eメール作成画面で

本文入力画面

#### 1 「 (本文)」を選択し、 【決定】 ▶ 本文を入力

本文を装飾する場合は、「メールの本文を装飾する」(62ページ)をご参照ください。

















#### 2 【決定】を押す

#### ご注意

- 本文に半角カナを使用することはできません。
- 入力可能な文字種／文字数は、本機から送信／受信可能かどうかの基準です。Eメールを作成するとき、相手先が受信可能な文字種／文字数についてもご確認ください。
  - ・ PHSや携帯電話、またはパソコンなどに絵文字を入れて送信すると、正しく表示されない場合があります。
  - ・ PHSや携帯電話、またはパソコンなどに送信した場合、本文の文字数によっては、送信先で文章が途中で切れてしまう可能性があります。

#### お知らせ

- 文字入力の方法については、「文字の入力と設定」(42ページ)をご参照ください。
- 本文を入力中に【メニュー】を押すと、以下の項目が表示されます。

 1 装飾	メールの本文を装飾します（「メールの本文を装飾する」62ページ）。	
 2 記号	記号を入力します（「記号／定型文／絵文字／顔文字を入力する」44ページ）。	
 3 定型文	定型文を入力します（「記号／定型文／絵文字／顔文字を入力する」44ページ）。	
 4 絵文字／顔文字	絵文字や顔文字を入力します（「記号／定型文／絵文字／顔文字を入力する」44ページ）。	
 5 コピー／カット	文字をコピー／カットします（「文字をコピー／カット／貼り付けする」45ページ）。	
 6 貼り付け	コピー／カットした文字を貼り付けます（「文字をコピー／カット／貼り付けする」45ページ）。	
 7 引用	 1 アドレス帳	▶ アドレス帳を選択し、  【選択】 ▶ 引用したい項目を選択し、  【選択】 アドレス帳に登録されている内容を引用して、本文を入力します。
	 3 プロフィール	▶ 引用したい項目を選択し、  【選択】
	 4 ブックマーク	プロフィールやブックマーク、メモ帳に登録されている内容を引用して、本文を入力します。
	 5 メモ帳	

























## メールの本文を装飾する（デコラティブメール）

Eメール



デコラティブメールでは、本文の文字色を変更したり、背景色を変えたりして、メールにいろいろな装飾をつけることができます。一度作成した装飾をテンプレートとして保存し、再利用することもできます（「テンプレートを利用する」64ページ）。

デコラティブメール作成画面（パレット表示）

































































デコラティブメールのパレットで、できることは以下のとおりです。

 1 	文字の色を変更します。	 7 	文字位置を変更します。
 2 	文字サイズを変更します。	 8 	ラインを挿入します。
 3 	画像を挿入します。	 9 	背景色を変更します。
 4 	文字を点滅します。	 * 	装飾の範囲を指定します。
 5 	文字をテロップ表示します。	 0 	装飾を解除します。
 6 	文字をスウィング表示します。	 # 	変更を元に戻します。



1  【装飾】(または 【メニュー】) ▶  【装飾】

以下の項目から選択します。

 1 文字の色を変更*1	▶  で色を選択し、  【決定】 ▶ 本文を入力 ▶  【決定】*2 31色の中から文字色を選択します。				
 2 文字サイズを変更*1	▶  1 「文字サイズ：大」、  2 「文字サイズ：中」、または  3 「文字サイズ：小」から選択*2 文字の大きさを変更します。				
 3 画像を挿入	▶  1 画像を挿入 ▶ 挿入したい画像を選択し、  【選択】 ▶  2 絵文字を挿入*3 選択した位置にデータフォルダ(本体メモリ/microSDカード)の画像(.jpg、.jpeg、.gif)を挿入します。20ファイルまで添付することができます。				
 4 文字を点滅*1	▶  1 「開始」 ▶ 本文を入力 ▶  【決定】 ( ▶  【装飾】 ▶  4 「文字を点滅」 ▶  2 「終了」)*2 文字を点滅させます。				
 5 文字をテロップ表示*1*4	▶  1 「開始」 ▶ 本文を入力 ▶  【決定】 ( ▶  【装飾】 ▶  5 「文字をテロップ表示」 ▶  2 「終了」)*2 文字を右から左へ流して表示します。				
 6 文字をスウィング表示*1*4	▶  1 「開始」 ▶ 本文を入力 ▶  【決定】 ( ▶  【装飾】 ▶  6 「文字をスウィング表示」 ▶  2 「終了」)*2 文字を左右に往復するように表示します。				
 7 文字位置を変更*1*4	▶  1 「左寄せ」、  2 「センタリング」、または  3 「右寄せ」 ▶ 本文を入力 ▶  【決定】*2 文字の表示位置を設定します。				
 8 ラインを挿入	選択した位置にライン画像を挿入します。				
 9 背景色を変更	▶  ⑤ で色を選択し、  【決定】 デコラティブメール本文の背景色を選択します。				
 * 装飾の範囲を指定*5	▶  ⑤ で選択したい文字範囲の始点を選択し、  【決定】 ▶  ⑤ で終点を選択し、  【決定】 文字の範囲を選択します。				
 □ 装飾を解除*5	<table border="1"> <tr> <td> 1 範囲指定</td> <td>▶  ⑤ で解除したい装飾文字範囲の始点を選択し、 【決定】 ▶  ⑤ で終点を選択し、 【決定】 指定した範囲の装飾を解除します。</td> </tr> <tr> <td> 2 全解除</td> <td>すべての装飾を解除します。</td> </tr> </table>	 1 範囲指定	▶  ⑤ で解除したい装飾文字範囲の始点を選択し、  【決定】 ▶  ⑤ で終点を選択し、  【決定】 指定した範囲の装飾を解除します。	 2 全解除	すべての装飾を解除します。
 1 範囲指定	▶  ⑤ で解除したい装飾文字範囲の始点を選択し、  【決定】 ▶  ⑤ で終点を選択し、  【決定】 指定した範囲の装飾を解除します。				
 2 全解除	すべての装飾を解除します。				
 # 変更を元に戻す*5	一つ前の操作に戻します。				

\*1: 文字を入力した後からでも操作できます。その場合、文字入力後に 【装飾の範囲を指定】を押し、範囲を指定してから装飾を設定します。

\*2: 再度設定値を変更するまで、設定の内容は継続されます。

\*3: 画像サイズが20×20の画像(デコ絵文字)のみ表示されます。お買い上げ時は、あらかじめ用意されているデコ絵文字が表示されます。

\*4: 画像にも適用できます。

\*5: 本文に何も入力されていない場合、もしくは装飾が何も設定されていない場合は選択できません。

2  【決定】を押す

Eメール作成画面に戻ります。

 ご注意

- デコラティブメールの本文に半角カナ、ウィルコム<sup>®</sup>の絵文字を使用することはできません。
- デコラティブメールを送信した場合、受信側の機種によっては、正しく表示されない場合があります。



- 本文を装飾すると、デコラティブメール本文入力画面の左上に「」が表示されます。
- 文字入力の方法については、「文字の入力と設定」(42ページ)をご参照ください。
- デコラティブメール本文入力中に $\square$ 【メニュー】を押すと、以下の項目が表示されます。

1 装飾	メールの本文を装飾します(「メールの本文を装飾する」62ページ)。
2 範囲選択*1	<ul style="list-style-type: none"> <li>▶ <math>\odot</math>で選択したい文字範囲の始点を選択し、<math>\odot</math>【決定】▶ <math>\odot</math>で終点を選択し、<math>\odot</math>【決定】</li> </ul> 文字の範囲を選択します。
3 プレビュー*1	装飾の効果を確認することができます。
4 コピー*1	文字をコピーします(「文字をコピー/カット/貼り付けする」45ページ)。
5 カット*1	文字をカットします(「文字をコピー/カット/貼り付けする」45ページ)。
6 ペースト*2	コピー/カットした文字を貼り付けます(「文字をコピー/カット/貼り付けする」45ページ)。

\*1: 本文に何も入力されていない場合は選択できません。  
 \*2: コピー/カットされた文字がある場合のみ選択できます。

## テンプレートを利用する



### ■ 作成したデコラティブメールをテンプレートとして保存する

作成したデコラティブメールを「テンプレート」(ひな型)として保存します。デコラティブメールを「テンプレート」に保存しておく、必要なときに読み込んで編集するだけで簡単にデコラティブメールを作成することができます。

Eメール作成画面で  $\square$ 【メニュー】▶  $\square$ 5「テンプレート保存」(▶  $\square$ 1「本体メモリ」または $\square$ 2「microSD」)\*▶  
 ファイル名を入力し、 $\odot$ 【確定】

\*: microSDカード挿入時のみ表示されます。



- 作成したデコラティブメールのファイル容量が100Kバイトを超えている場合は、デコラティブメールを「テンプレート」に保存できません。



● 受信したデコラティブメールを「テンプレート」に保存する場合、以下の手順で行います。  
 待受画面で $\square$ ▶  $\square$ 1「受信BOX」▶ テンプレートに保存するデコラティブメールを選択し、 $\odot$ 【決定】▶  $\square$ 【メニュー】▶  
 $\square$ 6「テンプレート保存」▶ 「Yes」を選択し、 $\odot$ 【決定】(▶  $\square$ 1「本体メモリ」または $\square$ 2「microSD」)\*▶ ファイル名を入力し、 $\odot$ 【確定】  
 \*: microSDカード挿入時のみ表示されます。

### ■ 公式サイトからテンプレートをダウンロードする

待受画面で  $\square$ ▶  $\square$ 6「テンプレートを公式サイトから探す」▶  $\square$ 1「はい」

### ■ テンプレートを読み込んでデコラティブメールを作成する

あらかじめ用意されているテンプレートや保存したテンプレート、ダウンロードしたテンプレートを読み込んでデコラティブメールを作成します。  
 テンプレートの読み込みは、デコラティブメール作成の最初に行ってください。デコラティブメールの作成中にテンプレートを読み込むと、それまでに編集していた内容が削除されます。

Eメール作成画面で

1  $\square$ 【メニュー】▶  $\square$ 4「テンプレート読み込み」▶ テンプレートを選択し、 $\odot$ 【Eメール作成】▶ 「Yes」を選択し、 $\odot$ 【決定】

2 デコラティブメールを編集 ▶  $\square$ 【送信】

送信せずに再度テンプレートとして保存することもできます(「作成したデコラティブメールをテンプレートとして保存する」64ページ)。



- メールメニューで $\square$ 6「テンプレート」を選択しても、同様にテンプレートを読み込んでデコラティブメールを編集することができます(「メールメニューについて」58ページ)。



## Eメールをライトメールに切り替える

Eメール

作成したEメールをライトメールに変更して送信することができます。Eメールをライトメールに切り替えると、Eメール本文の先頭から、全角45文字（半角90文字）までをコピーしたライトメール作成画面に切り替わります。

### Eメール作成画面で [A] [メニュー] ▶ [3] 「メール種別切り替え」

ライトメールの作成方法については、「ライトメールを作成して送信する」（66ページ）をご参照ください。



- Eメールの宛先や件名、添付ファイルは削除されます。また、デコラティブメールの場合、装飾情報はすべて削除されます。
- Eメールの本文文字数が90バイト（全角で45文字、半角で90文字）以上の場合、「本文の文字数90バイト目以降は削除されます。よろしいですか?」と表示されます。「Yes」を選択し、[決定] を押しします。

## 作成したEメールを送信待ち保存／下書き保存する

Eメール

複数のEメールをまとめて送信したい場合などは、作成したEメールを「送信待ち保存」しておきます。また、後で編集を加えてから送信したいEメールは「下書き保存」しておきます。送信待ち保存したEメールを「送信待ちEメール」、下書き保存したEメールを「下書きEメール」と呼びます。

### Eメール作成画面で [A] [メニュー] ▶ [1] 「送信待ち保存」または [2] 「下書き保存」

未送信BOX画面  
(例: 3行表示)

送信待ちEメールや下書きEメールは、「未送信BOX」に保存されます。また、「Eメール保存先選択」（78ページ）で保存先を本体メモリまたはmicroSDカードに設定できます。

送信待ちEメールや下書きEメールは、「[送信待ちEメール]」（送信待ちEメール）、「[下書きEメール]」（下書きEメール）で識別できます。

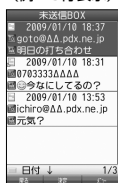

- 宛先が入力されていない場合、「[送信待ち保存]」は選択できません。
- 下書きEメールが20件保存されると、新たにEメールを作成することができなくなります。



- 送信待ちEメールや下書きEメールは、後で編集したり、送信したりすることができます（「下書きEメールを編集して送信する」65ページ、「送信待ちEメールをまとめて送信する」65ページ）。
- 下書きEメールは20件まで保存できます。

## 下書きEメールを編集して送信する

Eメール

### 待受画面で

1 [Eメール] ▶ [3] 「未送信BOX」 ▶ 下書きEメールを選択 ▶ [A] [メニュー] ▶ [1] 「編集」

2 Eメールの内容を編集 ▶ [送信]

送信せずに下書き保存／送信待ち保存することもできます（「作成したEメールを送信待ち保存／下書き保存する」65ページ）。



- 保護された下書きEメールは編集できません。編集操作を行う前に、メールの保護を解除してください（「メールを保護する」77ページ）。

## 送信待ちEメールをまとめて送信する

Eメール

送信待ちEメールは、一度にまとめて送信できます。

待受画面で [Eメール] ▶ [3] 「未送信BOX」 ▶ [A] [メニュー] ▶ [3] 「全送信」



- [3] 「全送信」は、「送信メールアカウント」（79ページ）で設定したアカウント（Eメールアドレス）で送信待ちメールの送信を行います。ただし、未送信BOXに複数のアカウント（59ページ）のメールがあるときは、全送信ができない場合があります。
- 送信待ちEメールを1つずつ選択して送信する場合、以下の操作を行います。

待受画面で [Eメール] ▶ [3] 「未送信BOX」 ▶ 送信待ちEメールを選択 ▶ [A] [メニュー] ▶ [2] 「送信」

## ● ライトメールを作成して送信する

ライトメール

新しくライトメールを作成して送信します。

作成したライトメールは、すぐに送信せずに下書き保存しておくこともできます（「作成したライトメールを下書き保存する」67ページ）。

- 待受画面で ▶ **7** 「ライトメール作成」 ▶ **4** 「宛先入力」 ▶ 宛先電話番号を入力し、  
 ● **決定** ▶ 本文入力欄を選択し、● **決定** ▶ 本文を入力し、● **決定** ▶ 「送信」を選択し、● **決定**

送信したライトメールは、「送信BOX」に保存されます。

ライトメール  
作成画面

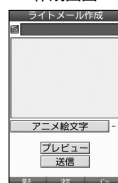

### ご注意

- 相手の電話機の状態が、留守番電話サービス中／電源が入っていない／通話圏外／通話中／通信中（通信中メール受信「停止」時）のときは、ライトメールを送信しても相手に受信されません。
- 相手の電話機がライトメール非対応の場合は、ライトメールを送信しても通常の着信動作を行います。
- 相手の電話機の種類によっては一部表示できない文字があります。
- 送信済みライトメールは、「未送信BOX」に保存されている未送信ライトメールと合わせて30件まで保存されます。30件を超えると古いライトメール（保護されていないメール）から自動的に削除されます。
- 通話中は、ライトメールを送信することはできません。

### お知らせ

- ライトメール作成画面で「プレビュー」を選択し、● **決定** を押すと、プレビュー画面が表示されます。プレビュー画面では、アニメーション絵文字の動きも確認できます。
- 送信に失敗したライトメールは、「未送信BOX」に保存されます。
- 電話番号に入力できる桁数は32桁までです。
- 本文に入力できる文字数は全角45文字、半角90文字までです。
- 文字入力の方法については、「文字の入力と設定」（42ページ）をご参照ください。
- 本文を入力するときは、文字入力メニューを利用してさまざまな方法で引用や入力ができます（「文字入力メニューを使う」44ページ）。また、作成途中のライトメールの保存などができます（「作成したライトメールを下書き保存する」67ページ）。
- 「**10**（宛先）」を選択中に● **決定** を押すと、以下の項目が表示されます。

<b>1</b> 発信履歴	▶ 引用したい発信履歴を選択し、● <b>選択</b> 発信履歴に登録されている電話番号を選択します。
<b>2</b> 着信履歴	▶ 引用したい着信履歴を選択し、● <b>選択</b> 着信履歴に登録されている電話番号を選択します。
<b>3</b> アドレス帳を開く	▶ アドレス帳を選択し、● <b>選択</b> ▶ 電話番号を選択し、● <b>選択</b> アドレス帳に登録されている電話番号を選択します。
<b>4</b> 宛先入力	電話番号を直接入力します。
<b>5</b> 削除	入力した電話番号を削除します。

- 「送信BOX」に保存できる件数や容量を超えると、古いメールから自動的に削除されます。ただし、保護されているメールは削除されません。

## アニメーション絵文字を入力する

ライトメール

本機のライトメールはアニメーション絵文字に対応しています。

- ライトメール作成画面で **アニメ絵文字** を選択し、● **決定** ▶ 送信したいアニメーション絵文字を選択し、● **選択**

### お知らせ

- 入力したアニメーション絵文字を解除するには、以下の手順で行います。  
 ライトメール作成画面で「アニメ絵文字」を選択し、● **決定**

## ライトメールをEメールに切り替える

ライトメール

作成したライトメールの本文をEメールに変更することができます。

- ライトメール作成画面で **A** **メニュー** ▶ **2** **メール種別切り替え**

Eメールの作成方法については、「Eメール（テキストメール／デコラティブメール）を作成して送信する」（59ページ）をご参照ください。

### お知らせ

- ライトメールの宛先は削除されます。また、アニメーション絵文字を入力している場合、アニメーション絵文字も削除されます。

## 作成したライトメールを下書き保存する

ライトメール

後で編集を加えてから送信したいライトメールは「下書き保存」しておきます。  
下書き保存したライトメールを「下書きライトメール」と呼びます。

ライトメール作成画面で [A] [メニュー] ▶ [1] 「下書き保存」

下書きライトメールは、本体メモリの「未送信BOX」に保存されます。

### ご注意

- 下書きライトメールと送信に失敗したライトメールは、「送信BOX」に保存されている送信済みライトメールと合わせて30件まで保存されます。30件を超えると古いライトメール（保護されていないメール）から自動的に削除されます。

## 下書きライトメールを編集して送信する

ライトメール

待受画面で

1 [メール] ▶ [3] 「未送信BOX」 ▶ 下書きライトメールを選択 ▶ [A] [メニュー] ▶ [1] 「編集」

2 ライトメールを編集 ▶ 「送信」を選択し、[決定]

送信せずに下書き保存することもできます（「作成したライトメールを下書き保存する」67ページ）。また、編集せずに送信することもできます。

### お知らせ

- 保護された下書きライトメールは編集できません。編集操作を行う前に、メールの保護を解除してください（「メールを保護する」77ページ）。
- 送信済みライトメールは、新たな送信済みメールとして「送信BOX」に新規保存されます。

未送信BOX画面  
(例：3行表示)



● ライトメールを作成して送信する

## ● メールを受信／返信／転送する

Eメール **ライトメール**

### 受信したメールを読む

Eメール **ライトメール**

#### ■ メールを自動的に受信して読む

Eメールやライトメールを受信した場合、メール受信音や待受画面の表示で、メールの受信をお知らせします。この新着情報表示で○【選択】を押すだけで最新のメール一覧を確認することができます。

**待受画面（新着情報表示画面）で** **新着情報表示を確認し、○【選択】または** **☒ ▶ 新着メール一覧から確認したい** 例：ライトメール受信画面

#### メールを選択し、○【決定】

選択した受信メールの内容が表示されます（受信メール詳細画面）。

#### 📢 ご注意

- 自動受信できるEメールはウィルコムが提供するEメールのアカウントに限られます。自動受信をするには、オンラインサインアップ（56ページ）でEメール自動受信の設定を行ったうえで「Eメール自動受信機能」の設定を行ってください（「アカウントごとの各種設定をする」80ページ）。
- 以下の場合はEメールの自動受信はできません。
  - ・通話中
  - ・フォト撮影中／ムービー録画中やモニター画面表示中
  - ・メールの送信中または受信中
  - ・複数件のメールを削除中
  - ・Java™アプリのバケット通信中
  - ・RSSリーダー自動更新中
  - ・ソフトウェア更新中
- 新着情報表示画面で☒または☒を押した場合は、新着メール一覧が表示できなくなります。この場合、新着メールの確認は、「受信BOX」から行います（「受信BOXから受信したメールを読む」69ページ）。
- ライトメールの受信メールは、100件まで保存されます。100件を超えると、既読の古いメール（保護されていないメール）から自動的に削除されます。

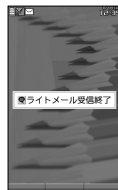

↓  
新着情報表示画面



#### 📢 お知らせ

- その他に未読メールがある場合は、「受信BOX」から確認できます（「受信BOXから受信したメールを読む」69ページ）。
- パケット通信中のメール受信設定を「起動」にしていると、パケット通信中でもEメール／ライトメールを受信できます（「通信中のメール受信を設定する」183ページ）。
- 新着メール一覧のアイコン表示は、以下のとおりです。

	新着メールアイコン		新着メールアイコン（microSDカード）
	不完全な新着メールアイコン		不完全な新着メールアイコン（microSDカード）

「不完全なメール」とは、受信行数制限設定（80ページ）を「ON」に設定している場合など、すべてのデータを受信しきれなかった不完全なメールのことです。

## ■ 受信BOXから受信したメールを読む

受信したメールは「受信BOX」に保存されます。確認したい受信メールを選択すると、内容が表示されます。

待受画面で  **1** 「受信BOX」 **2** 「受信BOX」を選択し、**3** [決定] **4** メールを選択し、**5** [決定]







受信メール一覧画面  
(例：3行表示)

選択した受信メールの内容が表示されます(受信メール詳細画面)。

### お知らせ

● 「受信フォルダ表示」(78ページ)を「表示しない」に設定している場合は、**1** 「受信BOX」を押すと、受信メール一覧画面が表示され、読みたいメールを選択します。受信メールのフォルダ自動振り分け設定をしている場合は、「ユーザ受信BOX1」～「ユーザ受信BOX8」の各フォルダに受信メールが保存されます。受信メールのフォルダ自動振り分け設定については、「受信メールを自動的にフォルダに振り分ける」(74ページ)をご参照ください。

● 受信メール詳細画面では、以下の操作を行うことができます。

- ・  : 1行ずつ表示をスクロールします。
- ・  : 前後のメールを表示します。
- ・  : 次のページへスクロールします。
- ・  : 前のページへスクロールします。
- ・  : メール一覧画面に戻ります。
- ・  : メールメニュー画面に戻ります。
- ・ **[A] 【メニュー】** : メニューを表示し、メールの返信や削除など、さまざまな機能をご使用できます(「受信/送信/未送信メール詳細画面のメニューを使う」76ページ)。
- 「受信BOX」に保存できる件数や容量を超えると、「Eメール保存先選択」(78ページ)で設定した本体メモリまたはmicroSDカードに保存されている古い既読メールから自動的に削除されます。ただし、「Eメール保存先選択」で保存先をmicroSDカードに設定していても、microSDカードが挿入されていない場合は本体メモリに保存されている古い既読メールから自動的に削除されます。
- ライトメールの受信メールは100件まで保存されます。100件を超えると既読の古いメール(保護されていないメール)から自動的に削除されます。
- 受信BOXでは、Eメール/ライトメールを統合して取り扱います。受信したメールの種別はアイコンで判断できます。
- 受信メール詳細画面の本文中に、URL、Eメールアドレス、電話番号がある場合、それらの文字列を選択し、**6** [決定]を押すと、直接インターネットへのアクセスや、Eメール/ライトメールの作成、電話の発信などが行えます(「メール本文の電話番号/Eメールアドレス/URLを直接利用する」72ページ)。また、送信済みメールや送信待ちメールの場合も同様に行えます。

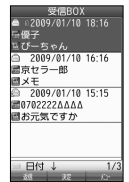



受信メール詳細画面  
(例：ライトメール)



● メールを受信/返信/転送する

メール本文中の文字列	できること
URL	開く(URLページへ接続)、ブックマーク登録、コピー
Eメールアドレス	Eメール作成、アドレス帳登録(新規登録/追加登録)、コピー
電話番号	発信(通常発信/特番付加発信)、ライトメール作成、アドレス帳登録(新規登録/追加登録)、コピー

● メール詳細画面のアイコン表示は、以下のとおりです。

■メール詳細画面のアイコン	
	宛先
	差出人：名前、Eメールアドレス、または電話番号
	件名
	添付ファイル

**受信／送信／未送信BOX（メール一覧）の表示を切り替える**

Eメール 111メール

受信／送信／未送信BOXのメール一覧の表示を1行表示または3行表示に切り替えることができます。1行表示の場合は、で宛先／差出人と件名の表示を切り替えることができます。

お買い上げ時：「1行表示」



受信／送信／未送信BOX（メール一覧）画面で [メニュー] ▶ 「表示切り替え」を選択し、 [決定]

**サーバーにEメールがあるかどうかを確認する**

Eメール

サーバーに新しいEメールが届いているかどうかを確認し、Eメールが届いている場合は受信をします。「Eメール自動受信機能」（80ページ）の設定にかかわらず、任意のタイミング（電波が届かない場所にいた後など）でEメールを受信することができます。

待受画面で ▶ 「Eメール受信」

ご注意

- Eメール受信について
  - ・文字数が多いEメールの場合、表示に時間がかかることがあります。
  - ・受信したEメールの内容によっては、正常に表示できない場合があります。

お知らせ

- 「センターキー長押し割り当て」（187ページ）で「Eメール受信」を設定している場合は、以下の手順で新着メールを確認できます。

待受画面でを長く（1秒以上）押す

- Eメール受信中、画面に「△/○」と数値が表示されます。これは、「受信中のメール数」を表しています。
- 未読メールがある場合、ディスプレイに「」が表示されます。
- Eメール自動受信に失敗したときは、ディスプレイに「」と「センターにEメールがあります。Eメール」が表示されます。電波状態の良い場所で「Eメール受信」をやり直してください。

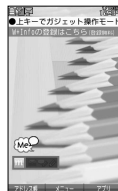

**添付ファイルを表示／再生／保存する**

Eメール

受信メール詳細画面から、添付ファイルの一覧を表示することができます。添付ファイル一覧画面では、添付ファイルの表示／再生のほか、添付ファイルをデータフォルダ（本体メモリ／microSDカード）へ保存することができます。

受信メール詳細画面で

**1** 「」（添付ファイル）」を選択し、 [決定] ▶ 添付ファイルを選択し、 [決定]

**2** 再生画面で [保存]（▶ **1** 「本体メモリ」または**2** 「microSD」）\* ▶ ファイル名を入力し、 [確定]

\*：microSDカード挿入時のみ表示されます。

ご注意

- 本機で取り扱うことのできる添付ファイルのみ、表示／再生することができます。本機で取り扱うことのできる添付ファイルについては、「保存できるデータの種類」（129ページ）をご参照ください。

お知らせ

- 添付ファイルの表示／再生／保存は、送信メール詳細画面でも同様の操作で行えます。
- 添付ファイル一覧画面で [保存]を押しても、同様に添付ファイルをデータフォルダ（本体メモリ／microSDカード）へ保存できます。

添付ファイル一覧画面



## 受信したEメールに返信する

Eメール

受信したEメールに返信します。「返信」は差出人に返信されます。Reply-Toが設定されている場合には、そのメールアドレスに返信します。「全員へ返信」は受信メールに含まれる複数の宛先（Cc含む）に返信します。

受信BOX（メール一覧）画面／受信メール詳細画面で

[A] [メニュー] ▶ [1] 「返信」または [2] 「全員へ返信」 ▶

本文を編集 ▶ [送信]



- 返信時は、件名の先頭に自動的に「Re:」を付加します。
  - ・ 「Re:」が付加された結果、件名として文字数が入力可能文字数を超えてしまう場合は、件名の末尾から削除されます。
  - ・ 件名の内容を編集することもできます。
- 返信時に、受信メールの本文を引用して返信メールの本文に付加することができます（「便利な設定を使う」78ページ）。
- [2] 「全員へ返信」の場合、差出人以外はCc宛先になります。
- 受信したEメールに返信すると、アイコンが「」に変わります。

## 受信したライトメールに返信する

ライトメール

受信したライトメールに返信します。

受信BOX（メール一覧）画面／受信メール詳細画面で

[A] [メニュー] ▶ [1] 「返信」 ▶ 本文を編集 ▶

「送信」を選択し、○ [決定]



- 受信したライトメールに返信すると、アイコンが「」に変わります。

## 受信したEメールを転送する

Eメール

受信したEメールを、他のEメールアドレスに転送することができます。

受信BOX（メール一覧）画面／受信メール詳細画面で

[A] [メニュー] ▶ [3] 「転送」 ▶ 宛名と本文を編集 ▶ [送信]



- 転送時は、件名の先頭に自動的に「Fw:」を付加します。
  - ・ 「Fw:」が付加された結果、件名の文字数が入力可能文字数を超えてしまう場合は、件名の末尾から削除されます。
  - ・ 件名の内容を編集することもできます。
- 受信メールの送信／受信者の情報（To、From、Cc、Reply-To）は引用されません。
- 受信したEメールを転送すると、アイコンが「」に変わります。

## 受信したライトメールを転送する

ライトメール

受信したライトメールを、他のライトメール対応電話機に転送することができます。

受信BOX（メール一覧）画面／受信メール詳細画面で

[A] [メニュー] ▶ [3] 「転送」 ▶ 宛名と本文を編集 ▶

「送信」を選択し、○ [決定]



- 受信したライトメールを転送すると、アイコンが「」に変わります。

## 受信／送信／未送信メール詳細表示画面の差出人や宛先を利用する

Eメール

ライトメール

## ■ Eメールの差出人や宛先をアドレス帳に登録する

受信／送信／未送信Eメール詳細画面からアドレス一覧を表示できます。アドレス一覧のEメールアドレスはアドレス帳に登録できます。

受信／送信／未送信Eメール詳細画面で

[from] (アカウント) または [to] (宛先・To)、[cc] (宛先・Cc)、[bcc] (宛先・Bcc)、[reply] (Reply) を選択し、○ [決定] ▶ アドレス帳に登録するEメールアドレスを選択し、○ [決定] ▶ 「Yes」を選択し、○ [決定]

以下の項目から選択します。

[1] 新規	選択した宛先のEメールアドレスをアドレス帳に新規登録します（「アドレス帳の各項目を登録する」48ページ）。
[2] 追加	<ul style="list-style-type: none"> <li>● 追加登録するアドレス帳を選択し、○ [選択] ▶ 登録先を「Eメールアドレス1～3」から選択し、○ [選択] ▶ ○ [登録] ▶ [1] 「はい」</li> </ul> すでに登録されているアドレス帳データに、Eメールアドレスを追加登録します。



## ■ ライトメールの差出人や宛先を利用する

受信／送信／未送信ライトメール詳細画面の差出人や宛先の電話番号を利用して、電話をかけたり、ライトメール作成、アドレス帳への登録などを行うことができます。

受信／送信／未送信ライトメール詳細画面で 「**To** (宛先)」または「**from** (電話番号)」を選択し、**○**【決定】

以下の項目から選択します。

<b>1</b> 発信	<b>▶ ○</b> 【発信】を押す 選択した電話番号に電話をかけます。また、電話番号を編集して電話をかけることもできます。
<b>2</b> ライトメール作成	選択した電話番号を宛先としたライトメールを作成します（「ライトメールを作成して送信する」66ページ）。
<b>3</b> アドレス帳登録	<b>1</b> 新規 選択した電話番号をアドレス帳に新規登録します（「アドレス帳の各項目を登録する」48ページ）。
	<b>2</b> 追加 ▶ 追加登録するアドレス帳を選択し、 <b>○</b> 【選択】 ▶ 登録先を「電話番号1～3」から選択し、 <b>○</b> 【選択】 ▶ <b>○</b> 【登録】 ▶ <b>1</b> 「はい」 すでに登録されているアドレス帳データに、電話番号を追加登録します。*
<b>4</b> コピー	電話番号をコピーします（45ページ）。

\*：追加登録したい項目（電話番号）にすでに登録したデータがある場合、その状態で**○**【登録】を押すと、上書きされます。

## ■ メール本文の電話番号/Eメールアドレス/URLを直接利用する

**E**メール **ライト**メール

メール本文に、電話番号やEメールアドレス、URLがある場合、それらの文字列は反転表示され、直接電話をかけたり、Eメールやライトメールの作成、URL接続などを行えます。

受信／送信メール詳細画面で **本文中の電話番号/Eメールアドレス/URLを選択し、○**【決定】

以下の項目から選択します。

電話番号を選択した場合	<b>1</b> 発信	<b>▶ ○</b> 【発信】を押す 選択した電話番号に電話をかけます。また、電話番号を編集して電話をかけることもできます。
	<b>2</b> ライトメール作成	選択した電話番号を宛先としたライトメールを作成します（「ライトメールを作成して送信する」66ページ）。
	<b>3</b> アドレス帳登録	<b>1</b> 新規 選択した電話番号をアドレス帳に新規登録します（「アドレス帳の各項目を登録する」48ページ）。
		<b>2</b> 追加 ▶ 追加登録するアドレス帳を選択し、 <b>○</b> 【選択】 ▶ 登録先を「電話番号1～3」から選択し、 <b>○</b> 【選択】 ▶ <b>○</b> 【登録】 ▶ <b>1</b> 「はい」 すでに登録されているアドレス帳データに、電話番号を追加登録します。
<b>4</b> コピー	電話番号をコピーします（45ページ）。	
Eメールアドレスを選択した場合	<b>1</b> Eメール作成	選択したEメールアドレスを宛先としたEメールを作成します（「Eメール（テキストメール/デコラティブメール）」を作成して送信する」59ページ）。
	<b>2</b> アドレス帳登録	<b>1</b> 新規 選択したEメールアドレスをアドレス帳に新規登録します（「アドレス帳の各項目を登録する」48ページ）。
		<b>2</b> 追加 ▶ 追加登録するアドレス帳を選択し、 <b>○</b> 【選択】 ▶ 登録先を「Eメールアドレス1～3」から選択し、 <b>○</b> 【選択】 ▶ <b>○</b> 【登録】 ▶ <b>1</b> 「はい」 すでに登録されているアドレス帳データに、Eメールアドレスを追加登録します。
<b>3</b> コピー	Eメールアドレスをコピーします（45ページ）。	
URLを選択した場合	<b>1</b> 開く	選択したURLのWebページをブラウザで表示します。
	<b>2</b> ブックマーク登録	▶ タイトルを入力し、 <b>○</b> 【決定】 ▶ <b>Yes</b> を選択し、 <b>○</b> 【決定】 選択したURLをブックマークに登録します。
	<b>3</b> コピー	URLをコピーします（45ページ）。

\*：追加登録したい項目（電話番号/Eメールアドレス）にすでに登録したデータがある場合、その状態で**○**【選択】を押すと、上書きされます。

## ● 受信メールの管理について

- ・ 受信したメールは「受信BOX」に保存されています。
- ・ 「受信フォルダ表示」(78ページ)を「表示する」に設定している場合、Eメールは「受信BOX」または「ユーザ受信BOX1」～「ユーザ受信BOX8」に保存されます。
- ・ 「受信BOX」、「ユーザ受信BOX1」～「ユーザ受信BOX8」のメール一覧画面、およびメール詳細画面でメールの削除などの管理ができます。「受信BOX」、「ユーザ受信BOX1」～「ユーザ受信BOX8」については、フォルダ間のメールの移動なども行えます。

## ● 送信メールの管理について

- ・ 送信したメールは「送信BOX」に保存されます。
- ・ 未送信のメールや送信に失敗したメール、送信待ち保存したメール、下書き保存したメールは「未送信BOX」に保存されます。
- ・ 「送信BOX」、「未送信BOX」のメール一覧画面、およびメール詳細画面でメールの削除などの管理ができます。
- ・ 「送信BOX」と「未送信BOX」のメールは、振り分けすることができません。

## ● ご注意

### ● microSDカードにメールが保存されているときの注意事項は以下のとおりです。

- ・ 本機にmicroSDカードが挿入されていない場合も、メールメニューの「受信BOX」、「送信BOX」、「未送信BOX」が表示されません。ただし、microSDカードに保存されたメールを選択すると、「メールの読み込みに失敗しました」のエラーメッセージが表示され、メールを確認することはできません。その場合、本機にメールを保存したmicroSDカードを挿入してください。
- ・ 本機にmicroSDカードが挿入されていない状態で本機からmicroSDカードの「受信BOX」、「送信BOX」、「未送信BOX」のメールを削除した場合、「削除に失敗したメールがあります」と表示され、実際にはメールは削除されませんが、本機では削除されたみなされます。完全に削除する場合は、パソコンなどでmicroSDカードに保存されているメールを削除してください。

## ● お知らせ

### ● 受信／送信／未送信BOX画面 (microSDカードも含む) のアイコン表示は、以下のとおりです。

	新着メールアイコン		不完全な既読メールアイコン
	既読Eメールアイコン		不完全な未読メールアイコン
	未読Eメールアイコン		返信済み不完全なEメールアイコン
	送信済みEメールアイコン		転送済み不完全なEメールアイコン
	送信待ちEメールアイコン		新着メールアイコン (microSDカード)
	返信済みEメールアイコン		既読Eメールアイコン (microSDカード)
	転送済みEメールアイコン		未読Eメールアイコン (microSDカード)
	下書きEメールアイコン		送信済みEメールアイコン (microSDカード)
	既読ライトメールアイコン		送信待ちEメールアイコン (microSDカード)
	未読ライトメールアイコン		返信済みEメールアイコン (microSDカード)
	送信済みライトメールアイコン		転送済みEメールアイコン (microSDカード)
	返信済みライトメールアイコン		下書きEメールアイコン (microSDカード)
	転送済みライトメールアイコン		不完全な新着メールアイコン (microSDカード)
	下書きライトメールアイコン		不完全な未読メールアイコン (microSDカード)
	保護アイコン		不完全な既読メールアイコン (microSDカード)
	添付アイコン		返信済み不完全なEメールアイコン (microSDカード)
	不完全な新着メールアイコン		転送済み不完全なEメールアイコン (microSDカード)

「不完全なメール」とは、受信行数制限設定 (80ページ) を「ON」に設定している場合など、すべてのデータを受信しきれなかった不完全なメールのことです。

**受信BOX（フォルダ表示）画面のメニューを使う** Eメール 74メール

「受信フォルダ表示」（78ページ）を「表示する」に設定している場合、以下の操作が行えます。

待受画面で **1** 「受信BOX」 ▶ フォルダを選択 ▶ **A** 「メニュー」

以下の項目から選択します。

<b>1</b> フォルダ名編集*	▶ フォルダ名を入力し、 <b>○</b> 【決定】 フォルダ名を変更します。	
<b>2</b> 振り分け設定*	自動的に受信メールをフォルダに振り分けるように設定します（「受信メールを自動的にフォルダに振り分ける」74ページ）。	
<b>3</b> 振り分け設定リセット	フォルダの振り分け設定を解除します（「受信メールを自動的にフォルダに振り分ける」74ページ）。	
<b>4</b> メール全件削除	既読のみ削除	▶ 暗証番号を入力 ▶ 「Yes」を選択し、 <b>○</b> 【決定】
<b>5</b> フォルダ内全件削除	保護以外削除	選択した条件に合ったメール、またはフォルダ内のメールをすべて削除します。
	全件削除	

\*：「受信BOX」フォルダを選択した場合は選択できません。

**受信メールを自動的にフォルダに振り分ける** Eメール 74メール

受信したメールを、指定したフォルダ（「ユーザ受信BOX1」～「ユーザ受信BOX8」）に自動的に振り分けて保存することができます。ドメイン（56ページ）を指定することはできません。

待受画面で

**1** **1** 「受信BOX」 ▶ フォルダを選択 ▶ **A** 「メニュー」 ▶ **2** 「振り分け設定」

**2** 「振り分け設定追加」を選択し、**○** 【決定】

以下の項目から選択します。表示される項目は、選択している項目により異なります。

<b>1</b> アドレス帳引用	<b>1</b> 電話番号	▶ 引用したいアドレス帳を選択し、 <b>○</b> 【選択】 ▶ 電話番号またはEメールアドレスを選択し、 <b>○</b> 【選択】 アドレス帳に登録されている相手を選択してフォルダに振り分けます。
	<b>2</b> Eメールアドレス	
<b>2</b> 送信履歴引用	▶ 引用したい送信履歴を選択し、 <b>○</b> 【選択】 送信履歴に登録された相手を選択してフォルダに振り分けます。	
<b>3</b> グループ	▶ グループを選択し、 <b>○</b> 【選択】 グループに登録された相手を選択してフォルダに振り分けます。	
<b>4</b> 直接入力	▶ Eメールアドレスまたは電話番号を入力し、 <b>○</b> 【決定】 振り分けたい相手のEメールアドレスまたは電話番号を直接入力します。	

**振り分け設定をフォルダごとに削除する**

待受画面で

**1** **1** 「受信BOX」 ▶ 設定を削除したいフォルダを選択 ▶ **A** 「メニュー」 ▶ **2** 「振り分け設定」

**2** 登録した振り分け設定を選択 ▶ **A** 「メニュー」

以下の項目から選択します。

<b>1</b> 一件削除	▶ 「Yes」を選択し、 <b>○</b> 【決定】 選択した振り分け設定を削除します。
<b>2</b> 全件削除	▶ 暗証番号を入力 ▶ 「Yes」を選択し、 <b>○</b> 【決定】 選択したフォルダのすべての振り分け設定を削除します。

**すべての振り分け設定を削除する**

すべてのフォルダの振り分け設定を解除します。

待受画面で **1** 「受信BOX」 ▶ **A** 「メニュー」 ▶ **3** 「振り分け設定リセット」 ▶ 暗証番号を入力 ▶ 「Yes」を選択し、**○** 【決定】

受信／送信／未送信BOX（メール一覧）画面で **[A] [メニュー]** を押す

以下の項目から選択します。表示される項目は、選択している画面により異なります。

返信*1	差出人に返信します（「受信したEメールに返信する」71ページ、「受信したライトメールに返信する」71ページ）。	
全員へ返信*1*2	選択した受信メールの差出人およびTo、Ccに設定されているEメールアドレスに返信します（「受信したEメールに返信する」71ページ）。	
編集*3	選択したメールを編集します（「下書きEメールを編集して送信する」65ページ、「下書きライトメールを編集して送信する」67ページ）。	
送信*4	選択したメールを送信します。	
全送信*4	すべての送信待ちEメールを送信します（「送信待ちEメールをまとめて送信する」65ページ）。	
転送*1	選択したメールを転送します（「受信したEメールを転送する」71ページ、「受信したライトメールを転送する」71ページ）。	
移動*1*5	<b>[1] 一件</b>	▶ 移動先のフォルダを選択し、 <b>[決定]</b> 選択した受信メールを別のフォルダに移動します。
	<b>[2] 選択</b>	▶ 移動したい受信メールを選択し、 <b>[決定]</b> を繰り返す ▶ <b>[移動]</b> ▶ 移動先フォルダを選択し、 <b>[決定]</b> 移動したい受信メールを複数選択し、移動します。選択したメールには「  」が表示されます。選択を解除するには、選択した受信メールを選択し、 <b>[決定]</b> を押します。
	<b>[3] 全件</b>	▶ 移動先フォルダを選択し、 <b>[決定]</b> フォルダ内の受信メールをすべて別のフォルダに移動します。
削除	メールを削除します（「メールを削除する」77ページ）。	
保護／保護解除	選択したメールを保護／保護解除します（「メールを保護する」77ページ）。	
ソート お買い上げ時： 「日付」「新しい順」	日付	▶ 「古い順」または「新しい順」を選択し、 <b>[決定]</b> メールを日付の順に並び替えます。
	宛先*3	▶ 「昇順（A～Z）」または「降順（Z～A）」を選択し、 <b>[決定]</b> メールを宛先順に並び替えます。
	差出人*1	▶ 「昇順（A～Z）」または「降順（Z～A）」を選択し、 <b>[決定]</b> メールを差出人順に並び替えます。
	件名	▶ 「昇順（A～Z）」または「降順（Z～A）」を選択し、 <b>[決定]</b> メールを件名順に並び替えます。
フィルタ	新着メールのみ*1	新着メールのみ表示します。
	未読メールのみ*1	未読メールのみ表示します。
	既読メールのみ*1	既読メールのみ表示します。
	未送信メールのみ*4	未送信メール（送信待ちEメール）のみ表示します。
	下書きメールのみ*4	下書きEメール／下書きライトメールのみ表示します。
	保護メールのみ	保護したメールのみ表示します。
	非保護メールのみ	保護していないメールのみ表示します。
	添付ありメールのみ	添付ファイルのあるメールのみ表示します。
解除	フィルタの設定を解除します。	
表示切り替え	メール一覧の表示を1行表示または3行表示に切り替えます（「受信／送信／未送信BOX（メール一覧）の表示を切り替える」70ページ）。	

\*1：受信BOX画面の場合のみ表示されます。

\*2：受信BOX画面のEメール選択時のみ表示されます。

\*3：送信BOX画面と未送信BOX画面の場合のみ表示されます。

\*4：未送信BOX画面の場合のみ表示されます。

\*5：本体メモリからmicroSDカードへの移動や、microSDカードから本体メモリへの移動はできません。

受信／送信／未送信メール詳細画面のメニューを使う



受信／送信／未送信メール詳細画面で **[A]** **[メニュー]** を押す

以下の項目から選択します。表示される項目は、選択している画面により異なります。

返信* <sup>1</sup>	差出人に返信します（「受信したEメールに返信する」71ページ、「受信したライトメールに返信する」71ページ）。
全員へ返信* <sup>1*2</sup>	差出人および受信メールでTo、Ccに設定されているEメールアドレスに返信します（「受信したEメールに返信する」71ページ）。
編集* <sup>4</sup>	表示しているメールを編集します（「下書きEメールを編集して送信する」65ページ、「下書きライトメールを編集して送信する」67ページ）。
送信* <sup>5</sup>	表示しているメールを送信します。
転送* <sup>1</sup>	表示しているメールを転送します（「受信したEメールを転送する」71ページ、「受信したライトメールを転送する」71ページ）。
移動* <sup>1*6</sup>	<p>▶ 移動先のフォルダを選択し、● <b>[決定]</b></p> <p>受信メールを別のフォルダに移動します。</p>
削除	表示しているメールを削除します（「メールを削除する」77ページ）。
保護／保護解除	表示している受信メールを保護／保護解除します（「メールを保護する」77ページ）。
コピー	メールの本文をコピーします（「文字をコピー／カット／貼り付ける」45ページ）。
テンプレート保存* <sup>2</sup>	受信したデコラティブメールをテンプレートに保存します（「テンプレートを利用する」64ページ）。
メールヘッダ表示* <sup>2*3</sup>	<p>メールのヘッダ情報を表示します。</p> <p><b>[A]</b> <b>[コピー]</b> を押すとコピーできます（「文字をコピー／カット／貼り付ける」45ページ）。</p>
文字サイズ変更	▶ <b>[12dot]</b> 、 <b>[16dot]</b> 、 <b>[20dot]</b> 、または <b>[24dot]</b> を選択し、● <b>[決定]</b>
お買い上げ時： <b>[16dot]</b>	受信／送信／未送信メール詳細画面の文字の大きさを変更します。

\*<sup>1</sup>：受信メール詳細画面の場合のみ表示されます。

\*<sup>2</sup>：受信メール詳細画面のEメール選択時のみ表示されます。

\*<sup>3</sup>：送信メール詳細画面のEメール選択時のみ表示されます。

\*<sup>4</sup>：送信メール詳細画面と未送信メール詳細画面の場合のみ表示されます。

\*<sup>5</sup>：未送信メール詳細画面の送信待ちEメール選択時のみ表示されます。

\*<sup>6</sup>：本体メモリからmicroSDカードへの移動や、microSDカードから本体メモリへの移動はできません。

## メールを削除する

Eメール

ライトメール

### 🔔 ご注意

- 一度削除したメールは復元できません。まとめて削除する場合は特にご注意ください。

### ■ 受信/送信/未送信BOX（メール一覧）画面から削除する

受信/送信/未送信BOX（メール一覧）画面で **[A] [メニュー]** ▶ 「削除」を選択し、**○ [決定]**

以下の項目から選択します。

<b>[1] 一件</b>	▶ 「Yes」を選択し、 <b>○ [決定]</b> 選択したメールを削除します。	
<b>[2] 選択</b>	複数のメールを選択して削除します（「各機能の情報を削除する」195ページ）。	
<b>[3] 全件</b>	下書きのみ削除*1 送信待ちのみ削除*1 既読のみ削除*2 保護以外削除 全件削除	▶ 暗証番号を入力 ▶ 「Yes」を選択し、 <b>○ [決定]</b> 選択した条件に合ったすべてのメールを削除します。

\*1：未送信BOXのみ表示されます。

\*2：受信BOXのみ表示されます。

### 🔔 お知らせ

- 受信BOX（フォルダ一覧）画面の場合は、フォルダ内のメールをすべて削除できません（「受信BOX（フォルダ表示）画面のメニューを使う」74ページ）。

### ■ メール詳細画面から削除する

受信/送信/未送信メール詳細画面で **[A] [メニュー]** ▶ 「削除」を選択し、**○ [決定]** ▶ 「Yes」を選択し、**○ [決定]**

### ■ メールのデータをまとめて削除する

受信/送信/未送信BOX内のすべてのメールと、Eメールの送信履歴を削除することができます。

待受画面で **[📧]** ▶ **[9] [設定]** ▶ **[2] [Eメール使用状況]** ▶ **[A] [全削除]** ▶ 暗証番号を入力 ▶ **[1] [はい]**

### 🔔 ご注意

- 本機にmicroSDカードが挿入されている状態で「全削除」を行った場合、microSDカード内のメールは削除されませんが、本機では削除されたかみなされます。完全に削除する場合は、パソコンなどでmicroSDカードに保存されているメールを削除してください。

## メールを保護する

Eメール

ライトメール

送受信したメールが、本機の最大件数または最大容量を超えると、送受信日時の古い既読メールから自動的に削除されます。大事なメールが自動削除されたり、誤って削除してしまわないように保護を設定します。

受信/送信/未送信BOX（メール一覧）/メール詳細画面で **[A] [メニュー]** ▶ 「保護/保護解除」を選択し、**○ [決定]**

### 🔔 お知らせ

- 保護されたメールには、「🔒」が表示されます。
- Eメールで保護できる最大件数に制限はありません。
- ライトメールの保護設定の最大件数は、受信BOXが50件、送信BOXと未送信BOXが合わせて15件です。
- 保護の解除は、以下の手順で行います。  
受信/送信/未送信BOX画面/メール詳細画面で保護を解除したいメールを選択 ▶ **[A] [メニュー]** ▶ 「保護/保護解除」を選択し、**○ [決定]**

## ● 便利な設定を使う





メール機能に関する各種設定を行います。

待受画面で **設定**

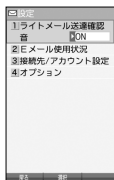
メール設定画面



以下の項目から選択します。

<p><b>1</b> ライトメール送達確認音</p> <p>お買い上げ時： 「ON」</p>	<p>▶ <b>1</b> 「ON」 または <b>2</b> 「OFF」</p> <p>ライトメールの送信成功時に確認音を鳴らすかどうかを設定します。</p>	
<p><b>2</b> Eメール使用状況</p>	<p>本体メモリのEメールの使用状況を確認します。microSDカードの使用状況は、microSDカードの「空きフォルダ容量」から確認することができます（「データフォルダのメニューを使う」138ページ）。また、メールのデータをすべて削除することができます（「メールのデータをまとめて削除する」77ページ）。</p>	
<p><b>3</b> 接続先/アカウント設定</p>	<p>メール接続先の選択、アカウントの各種設定、送信/受信メールアカウント設定を行います（「接続先を設定する」79ページ）。</p>	
<p><b>4</b> オプション</p> <p><b>1</b> 返信メール本文引用</p> <p>お買い上げ時： 「引用しない」</p>	<p>▶ 「引用する」または「引用しない」を選択し、引用文入力例</p> <p>◎ <b>【決定】</b> ▶ <b>【OK】</b> を選択し、◎ <b>【決定】</b></p> <p>Eメールの返信時に返信元のメール本文を自動的に挿入するかどうかを設定します。「引用文」を選択し◎ <b>【決定】</b> を押すと、返信メールの本文内容の前に挿入する引用文を編集できます。</p> <div style="display: flex; align-items: center;">  <div style="margin-left: 20px;">引用文</div> </div> 	
<p><b>2</b> 受信フォルダ表示</p> <p>お買い上げ時： 「表示する」</p>	<p>表示する</p>	<p>受信したEメールをフォルダに分けて表示するように設定します。</p>
	<p>表示しない</p>	<p>受信したすべてのEメールを一覧表示するように設定します。</p>
<p><b>3</b> Eメール保存先選択</p> <p>お買い上げ時： 「本体」</p>	<p>本体</p>	<p>Eメールを本体メモリに保存するように設定します。</p>
	<p>microSD</p>	<p>EメールをmicroSDカードに保存するように設定します。</p>
<p><b>4</b> 音楽自動再生</p> <p>お買い上げ時： 「自動再生する」</p>	<p>▶ 「自動再生する」または「自動再生しない」を選択し、◎ <b>【決定】</b></p> <p>Eメールを詳細表示したときに添付されている音楽（MIDI）ファイルを自動再生するかどうかを設定します。</p>	

お知らせ

- 受信フォルダ表示を「表示する」に設定すると、すべてのメールは「受信BOX」または「ユーザ受信BOX1」～「ユーザ受信BOX8」に保存されます。受信フォルダ表示を「表示しない」に設定した場合は、メールを選択する手順が異なります（「受信BOXから受信したメールを読む」69ページ）。
- **3** 「Eメール保存先選択」で「microSD」を選択しても、microSDカード未挿入時は本体メモリに保存されます。
- 「受信BOX」に保存できる件数や容量を超えると、「Eメール保存先選択」で設定した本体メモリまたはmicroSDカードに保存されている古い既読メールから自動的に削除されます。ただし、「Eメール保存先選択」で保存先をmicroSDカードに設定していても、microSDカードが挿入されていない場合は本体メモリに保存されている古い既読メールから自動的に削除されます。

## 接続先を設定する

E メール

メール設定画面で **③** 「接続先/アカウント設定」を押す

以下の項目から選択します。

<b>①</b> メール接続先	▶ <b>①</b> 「接続先1」、 <b>②</b> 「接続先2」、または <b>③</b> 「CLUB AIR-EDGE」 複数のアカウントを登録している場合、メールの接続先を選択します。接続先を設定するには、「ダイヤルアップを設定する」(111ページ)をご参照ください。	
<b>②</b> アカウント設定	署名、差出人名など、アカウントごとの各種設定をします。また、追加アカウントもここから登録します(「アカウントごとの各種設定をする」80ページ)。	
<b>③</b> Eメール送受信設定	<b>①</b> 送信メールアカウント お買い上げ時： 「Eメール」	▶ <b>①</b> 「メールアカウント1」～ <b>③</b> 「Eメール」 ▶ <b>④</b> 【登録】 複数のアカウントを登録している場合、メールを送信するアカウントを選択します。
	<b>②</b> 受信メールアカウント お買い上げ時： 「Eメール」 「ON」	▶ <b>①</b> 「メールアカウント1」～ <b>③</b> 「Eメール」 ▶ <b>①</b> 「ON」または <b>②</b> 「OFF」 ▶ <b>④</b> 【登録】 複数のアカウントを登録している場合、メールを受信するアカウントを選択します。アカウントを複数選択した場合は、一括受信となります。

### ● ご注意

- 送信/受信メールアカウントは、追加アカウントを登録していない場合、設定の必要はありません。
- オンラインサインアップで取得したウィルコムアカウントの送受信を行う場合は、メール接続先を「CLUB AIR-EDGE」に設定してください。

### ● お知らせ

- 送信/受信メールアカウントの設定で表示されるアカウント名は、「アカウント設定」で登録した名称で表示、または登録したものだけが表示されます。

● 便利な設定を使う



アカウントごとの各種設定をする



本機に登録されているメールアカウントごとに、差出人名や署名などの各種設定をします。オンラインサインアップで取得したウィルコムが提供するEメールのアカウントの場合は、Eメールの自動受信に関する設定もここで済みます。一般プロバイダーのアカウントを使用する場合は、追加アカウントとして手動でEメールアドレスなどの情報を登録しておく必要があります（「ダイヤルアップを設定する」111ページ）。

メール設定画面で

アカウント選択画面

- 1 ③ 「接続先/アカウント設定」 ▶ ② 「アカウント設定」 ▶ 「アカウント1」、「アカウント2」、または「Eメール」を選択し、○ 「選択」



アカウント選択画面では、オンラインサインアップで取得したウィルコムのアカウント「Eメール」を含め、3つのアカウント項目が表示されます。

以下の項目から選択します。表示される項目は、選択したアカウントにより異なります。

受信行数制限設定 お買い上げ時： 「OFF」	▶ ① 「ON」または② 「OFF」 受信する一通あたりのメールデータ量（行数）を制限するかどうかを選択します。受信行数を少なく設定することで、通信料を低くおさえることができます。制限を超えるデータは削除され、不完全な状態で受信します。このため、添付ファイルの表示/再生ができなかったり、添付ファイルの一部が本文に文字化けして表示されることがあります。
受信行数 お買い上げ時： 「600」	受信行数制限設定を① 「ON」に設定したときに、受信するメールの行数を入力します。入力できる数値は0~999までです。
Eメール削除設定 お買い上げ時： 「削除」	▶ ① 「保存」または② 「削除」 Eメール受信時にサーバー上のメールを削除するかどうかの設定をします。受信しきれないデータ量のメールを受信したとき、メールサーバー上のメールは削除され、受信し直すことはできません。① 「保存」に設定すると、Eメール受信に時間がかかることがあります。
返信先アドレス お買い上げ時： 「OFF」	▶ ① 「ON」または② 「OFF」 受信した相手先が返信する際の返信先Eメールアドレスを設定するかどうかを選択します。
返信先アドレス入力	返信先アドレスを① 「ON」に設定したときに、返信先Eメールアドレスを入力します。入力できる文字数は半角64文字までです。
署名設定 お買い上げ時： 「付加しない」	署名 ▶ ① 「付加する」または② 「付加しない」 メール本文に署名を付加するかどうかを選択します。Eメール作成時に反映される署名は、接続先（79ページ）に設定されている送信メールアカウントの署名です。 署名入力 ▶ 署名を① 「付加する」に設定したときに、メール本文に付加する署名を入力します（全角128文字、半角256文字まで）。署名は送信メール本文の文字数にカウントされます。
差出人名称 お買い上げ時： 「未設定」	メール送信時に相手先で表示されるお客様の名前を設定します（全角16文字、半角32文字まで）。半角カタカナは使用できません。
Eメール自動受信機能 <sup>*1</sup>	ウィルコムが提供するEメールのアカウントで、Eメール自動受信通知を受信したときの動作を設定します。あらかじめオンラインサインアップを行ってから設定を行ってください。 Eメール自動受信機能 ▶ ① 「ON」または② 「OFF」 お買い上げ時： 「ON」 新しいEメールがメールサーバーに届いたときにEメールを自動で受信するかどうかを選択します（オンラインサインアップで「Eメール自動受信」の設定をした場合のみ）。 自動受信回数設定 ▶ ① 「1回」、② 「2回」、または③ 「3回」 お買い上げ時： 「1回」 Eメール自動受信機能を「ON」に設定したときに、Eメール自動受信サーバーへのお問い合わせ回数を設定します。

メールサーバー設定 <sup>*2</sup>	センタ名称設定	メールサーバーの名称を入力します（全角8文字、半角16文字まで）。	
	メールアドレス	自分のメールアドレスを入力します（半角64文字まで）。	
	送信サーバー（SMTP）	SMTPサーバーのアドレスを入力します（半角64文字まで）。	
	受信サーバー（POP）	POPサーバーのアドレスを入力します（半角64文字まで）。	
	アカウント名	メールサーバーで利用者を識別するために使用するアカウント名（ユーザ名）を入力します（半角64文字まで）。	
	パスワード	メールサーバーにアクセスするときに必要なパスワードを入力します（半角128文字まで）。	
	サーバー詳細設定 <sup>*3</sup>	SMTP ポート番号	SMTPサーバーのポート番号を入力します。入力できるポート番号は0～65535までです。
お買い上げ時： SMTPポート番号： 「25」 POPポート番号： 「110」 SMTP認証： 「OFF」 POPbeforeSMTP： 「ON」 POPbeforeSMTP 待ち時間： 「2」 認証方式設定： 「POP」	POP ポート番号	POPサーバーのポート番号を入力します。入力できるポート番号は0～65535までです。	
	SMTP認証	▶ <input type="checkbox"/> 「ON」 または <input checked="" type="checkbox"/> 「OFF」 送信メールサーバーに接続する際、SMTP認証を行うかどうかを設定します。	
	POPbefore SMTP	▶ <input type="checkbox"/> 「ON」 または <input checked="" type="checkbox"/> 「OFF」 メール送信時に、サーバー側でPOPbeforeSMTPによる認証が用いられる場合 <input type="checkbox"/> 「ON」 に設定します。	
	POPbefore SMTP待ち 時間	POPbeforeSMTPを <input type="checkbox"/> 「ON」 に設定したときに、POPサーバーとの接続後、SMTPサーバーに接続するまでの秒数を入力します。設定できる待ち時間は0～60秒までです。	
	認証方式設定	▶ <input type="checkbox"/> 「POP」 または <input checked="" type="checkbox"/> 「APOP」 POP認証時にAPOP認証を行うかどうかを設定します。	

\*1：オンラインサインアップで取得したウィルコムアカウント「Eメール」でのみ選択できます。

\*2：オンラインサインアップで取得したウィルコムアカウント「Eメール」の場合は、設定を変更することができません。

\*3：「サーバー詳細設定」の詳細については、プロバイダーにお問い合わせください。

## 2 ● 「登録」 または 「A」 「登録」



- 「メールサーバー設定」の入力例については、「アカウントを設定する」（82ページ）手順2の画面をご参照ください。

## ● 一般プロバイダーのEメールを設定する

お客様がすでにご契約されているプロバイダーのメールアカウントを利用してEメールを送受信する場合は、以下の方法で設定します。

### 🔍 ご注意

- 設定を行う前に、以下の点に注意してください。
  - ・ご利用のメールサーバーがPOP3/SMTPに対応していることをご確認ください。
  - ・プロバイダー加入時に送られてくる、ご契約内容が書かれた用紙をお手元にご用意ください。設定情報が不明の場合は、各プロバイダーへお問い合わせください。
  - ・「発信者番号通知」(33ページ)が「ON」になっていることをご確認ください。
  - ・プロバイダーによってはウィルコム電話機で接続する場合、別途ご契約やお申し込みが必要になります。詳細は各プロバイダーへお問い合わせください。

## アカウントを設定する

### 待受画面で

1 「設定」 ▶ 「接続先/アカウント設定」 ▶ 「アカウント設定」 ▶ 「アカウント1」または「アカウント2」を選択し、 「選択」

2 「メールサーバー設定」を選択し、 「選択」 ▶ プロバイダーとのご契約内容が書かれた用紙を見ながら、以下の項目を設定する

センタ名称設定	お好みの名称を入力します (全角8文字、半角16文字まで)。
メールアドレス	ご契約されているプロバイダーのメールアドレスを入力します (半角64文字まで)。 例: □□□□□@a5.auone-net.jp
送信サーバー (SMTP)	プロバイダーのご契約内容を確認しながら入力します (半角64文字まで)。
受信サーバー (POP)	プロバイダーのご契約内容を確認しながら入力します (半角64文字まで)。
アカウント名	メールアカウントを入力します (半角64文字まで)。プロバイダーによっては、「ユーザID」の名称を使用しています。
パスワード	メールのパスワードを入力します (半角128文字まで)。
サーバー詳細設定	プロバイダーから特に指定がない限り設定は不要です (必要に応じて各プロバイダーにお問い合わせください)。

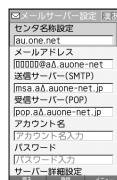

3 「登録」 または 「登録」 ▶ メールアカウント設定で必要な項目を設定し、 「登録」 または 「登録」

### 🔍 ご注意

- 一般プロバイダーのメールは、自動受信できません。

### 📺 お知らせ

- メールアカウント設定の詳細については、「アカウントごとの各種設定をする」(80ページ) をご参照ください。



## 受信メールアカウントを切り替える

複数のメールアカウントを設定している場合、メールアカウントを切り替えてEメールを受信することができます。ここでは、ウィルコム経由で接続し、お客様が設定したプロバイダーのメールアカウントでEメールを受信するための設定について説明します。オンラインサインアップをすることにより、ウィルコム経由でのEメール受信が可能になります。

待受画面で 「設定」 ▶ 「接続先/アカウント設定」 ▶ 「Eメール送受信設定」 ▶ 「受信メールアカウント」 ▶ ~ (アカウントを選択) ▶ 「ON」 ▶ 「登録」



# インターネットの使いかた

## ● はじめてインターネットを使うときは

### オンラインサインアップをする

お買い上げ後はオンラインサインアップ（無料）を行っていただく必要があります。オンラインサインアップを行わない場合、ウィルコム公式サイトを利用することができません。オンラインサインアップの詳細については、「オンラインサインアップをする」（56ページ）をご参照ください。

## ● インターネット機能について

本機に搭載されたブラウザ（「ブラウザについて」86ページ）によって、簡単な操作でWebページをお楽しみいただけます。

- Webページから画像やメロディをダウンロードし、本機で画像やメロディを壁紙や着信メロディとして利用することができます（「ダウンロードのしかた」88ページ）。
- ウィルコム公式サイトにアクセスすることで、ウィルコム電話機向けに作られたさまざまなコンテンツをお楽しみいただけます（「ブラウザを起動し、公式サイトにアクセスする」87ページ）。
- 一般プロバイダーを利用したインターネットへのアクセスも可能です（「ダイヤルアップを設定する」111ページ）。

### ● ご注意

- インターネットの説明ページで本書に掲載されている画面のレイアウトや表示内容は、ひとつの例であり、変更される場合があります。
- Webページには、一部の方に不快感を与えるものも存在します。ご利用に関してはご注意ください。お願いいたします。
- Webページの表示は、電波状況やインターネットの混雑によって時間がかかる場合があります。
- パケット方式でインターネットに接続すると、お客様がご契約されている料金コースによってはパケットを送受信するたびに料金が発生しますのでご注意ください。料金について詳しくはウィルコムにお問い合わせください。
- インターネット上のコンテンツサービスやWebページの文章、画像、メロディデータなどは、一般的に著作権法で保護されています。これらの内容は個人として楽しむ以外に著作権者の許可を得ずそのまま、または改変して販売したり、再配布することはできません。
- PIAFS方式でインターネットに接続すると、接続中は通信料金が発生しますのでご注意ください。料金について詳しくはウィルコムにお問い合わせください。

### ● お知らせ

- ブラウザでWebページを表示するときサーバーから受信した情報は、本機に一時的に保存されます。これをキャッシュといいます。

## インターネットを使うための接続先を設定する

本機では、インターネットの接続先（アカウント）を切り替えて利用することができます。一般プロバイダーやお客様の会社などのネットワークからインターネットを接続できます。詳細については、「ダイヤルアップを設定する」（111ページ）をご参照ください。

## セキュリティ通信について

本機のブラウザでは特別な操作なしで、SSL（Secure Sockets Layer）やTLS（Transport Layer Security）に対応したWebページを表示することができます。SSLやTLSに対応したページを利用すると、例えば、お買い物をするとき、お客様の住所や電話番号、クレジットカード番号などの大事な個人情報を本機から送信しても、第三者に見られたり、盗まれたりしないよう保護されます。

### 🔒 ご注意

● 当社は、お客様に対しSSL/TLS対応ページの安全性に関して何ら保証を行うものではありません。お客様ご自身の責任と判断により、SSL/TLS対応ページをご利用ください。

### 📢 お知らせ

- 本機のブラウザは、URLが「https://～」で始まるWebページにアクセスしたときに、SSL/TLS対応ページと判断し、SSL/TLSの認証が完了すると、画面上に「🔒」を表示してお知らせします。
- SSL/TLSページにアクセスするために必要なCA証明書について、WEBメニューから確認したり、有効/無効を設定することができます（「ブラウザの環境設定」102ページ）。

## ■ 端末情報の通知

Webページによってはサービスの提供のために、お客様の位置情報、電話番号、メールアドレスの通知を要求する場合があります。このような場合には、情報を送信するかどうかの確認画面を表示して注意を促します。

位置情報通知画面

位置情報通知画面のスクリーンショット。画面には「位置情報を通知しますか？」という質問と「通知先:」という入力欄があり、「Yes」と「No」のボタンが並んでいます。

電話番号通知画面

電話番号通知画面のスクリーンショット。画面には「電話番号を通知しますか？」という質問と「通知先:」という入力欄があり、「Yes」と「No」のボタンが並んでいます。

メールアドレス通知画面

メールアドレス通知画面のスクリーンショット。画面には「メールアドレスを通知しますか？」という質問と「通知先:」という入力欄があり、「Yes」と「No」のボタンが並んでいます。

### 🔒 ご注意

- インターネット上で端末情報（電話番号やEメールアドレスなど）を送信すると、場合によっては第三者に知られてしまう可能性があります。あらかじめご了承ください。
- インターネット上には、上記の場合のほかにも、お客様のメールアドレスなどを入力できる掲示板などが存在しますが、個人情報の取り扱いには十分にご注意ください。
- 確認画面は実際と異なる場合があります。

## ● ブラウザについて

本機のブラウザは、ウィルコム電話機や携帯電話向けに作成されたWebページのほか、パソコン向けに作成されたWebページも表示することができます。

### ● ご注意

- パソコン向けのWebページは、一部表示できない場合があります。また、インターネット上のCGI（掲示板など、ブラウザからの要求でサーバーに保存されたプログラムを実行するしくみ）は、一部利用できない場合があります。
- お客様のご利用環境や個別の情報サービスの内容までは保証いたしかねますので、Webページの検証や動作保証はいたしません。お客様の責任においてご利用ください。
- 操作ロック（169ページ）の「WEB」が「禁止」に設定されているときは、ご利用の際に暗証番号を入力する必要があります。

## 表示モードについて

本機のブラウザには、多くのWebページを快適に表示するため、以下の3種類の表示モードが用意されています。

- ・「ケータイモード」
- ・「Smart-Fitモード」
- ・「デスクトップモード」

各表示モードによってWebページの表示のしかたが異なります。お好みの表示モードに切り替えてご利用ください（「ブラウザの表示モードを切り替える」88ページ、「WEBメニューについて」92ページ）。



### ケータイモード

Webページを本機の画面サイズに合わせ、幅240ドットに固定しWebページの内容をすべて表示します（画像も最大240ドット幅に縮小されます）。このモードでは、で項目の選択やWebページのスクロールができます。また、「ユーザエージェント」（103ページ）は「WILLCOM」に固定されます。

スクロール方向



### Smart-Fitモード

Webページを本機の画面サイズに合わせ、幅240ドットにフォーマットし直してWebページの内容をすべて表示します（画像も最大240ドット幅に縮小されます）。このモードではポイント（102ページ）が利用できます。で項目の選択、でWebページのスクロールができます。

スクロール方向



### デスクトップモード

Webページの内容をすべて、パソコンと同様なレイアウトで表示します。このモードではポイント（102ページ）が利用できます。で項目の選択やWebページのスクロールができます。

スクロール方向



### ● ご注意

- 表示モードを変更すると、Webページによっては、表示できない場合があります。

### ● お知らせ

- フレームで分割されたページも表示できますが、ページ上のほとんどの要素がディスプレイ表示幅を超えて表示されるため、全体を把握できない場合があります。フレームで分割されたページの場合、選択したフレームのみを全画面で表示させることができます（「タブを操作する」94ページ）。

# ● ブラウザの基本操作

## ブラウザの起動と終了

### ■ ブラウザを起動し、公式サイトにアクセスする

ブラウザを起動し、ウィルコム公式サイトにアクセスします。

待受画面で **W** ▶ **1** 「公式サイト」

#### 📢 お知らせ

● 公式サイトにアクセスできない場合は、ブラウザの「接続先設定」を「CLUB AIR-EDGE」に設定してください（「WEBメニュー」について）92ページ）。

#### 📢 お知らせ

● Webページの情報を受信しているときは、ディスプレイで **🌐** が点滅します。  
● Webページ表示中の公式サイトへのアクセスは、以下の手順で行います。アクセスできない場合は、ユーザエージェント（103ページ）の設定を「WILLCOM」に設定してください。

Webページ表示中に **M** 【メニュー】 ▶ **5** 「ブックマーク」 ▶ **2** 「ブックマーク」 ▶ 「公式サイト」を選択し、**○** 【決定】  
● 通信中のメール受信設定を「起動」にしていると、インターネット利用中でもEメール/ライトメールを受信できます（「通信中のメール受信を設定する」183ページ）。

### ■ ブラウザを終了する

Webページ表示中に **⏪** を2回押す

ブラウザを終了します。

#### 📢 お知らせ

● **⏪** を1回押すと、表示画面はそのままオフラインになります。

## ブラウザでの主なキー操作について

ブラウザを使ってインターネットにアクセスしたときの主なキー操作は、以下のとおりです。

<b>👁</b>	フォーカス/ポインタ/表示を上下に移動します。	
<b>○</b>	「ケータイモード」の場合	「戻る」の役割をします。
	「Smart-Fitモード」の場合	ポインタを移動します。
	「デスクトップモード」の場合	ポインタ/表示を左に移動します。
<b>▶</b>	「ケータイモード」の場合	「進む」の役割をします。
	「Smart-Fitモード」の場合	ポインタを移動します。
	「デスクトップモード」の場合	ポインタ/表示を右に移動します。
<b>○</b>	「選択/決定」の役割をします。リンクなどにフォーカスを合わせた後、画面下部中央の操作ガイド表示エリアが【決定】などになっている場合に使用します。	
<b>M</b>	Webページ表示中に、画面下部左端の操作ガイド表示エリアが【戻る】や【終了】などになっている場合に使用します。	
<b>A</b>	Webページ表示中に、便利な操作ができるメニューを表示します。画面下部右端の操作ガイド表示エリアが【メニュー】などになっている場合に使用します。	
<b>☑</b>	・ Webページ表示中に、フォーカス/表示を画面単位で上に移動します。 ・ Webページ表示中に、長く（1秒以上）押すと画面を拡大（ズームイン）することができます。	
<b>☒</b>	・ Webページ表示中に、フォーカス/表示を画面単位で下に移動します。 ・ Webページ表示中に、長く（1秒以上）押すと画面を縮小（ズームアウト）することができます。	
<b>📞</b>	Webページ表示中に押すと、「ケータイモード」、「Smart-Fitモード」、または「デスクトップモード」への切り替えができます（「ブラウザの表示モードを切り替える」88ページ）。	
<b>C</b>	「戻る」の役割をします。本機は表示したWebページの履歴を10件まで記録しており、すでに表示した前のページを表示することができます。	
<b>⏪</b>	表示画面はそのままオフラインになります。オフライン状態で再度 <b>⏪</b> を押すと、Webページの表示を中止し、呼び出し元の画面に戻ります。	
<b>1</b> ~ <b>9</b> 、 <b>0</b> 、 <b>*</b> 、 <b>#</b>	公式サイトなど、ウィルコム電話機や携帯電話向けのページで、数字付きのメニューが表示されている場合は、該当項目を選択します。文字入力にも使用します。	





- 「ケータイモード」でWebページを表示しているときは、Webページ表示中のリンクやボタンなどが左右に並んでいる場合でも、フォーカスをⒸで移動します。
- ○は、以下のようなWebページ上の表示に対しての決定ボタンとしても操作できます。

テキストボックス	チェックボックス	ラジオボタン	プルダウンメニュー
ⒸまたはⒸで目的のテキストボックスを選択し、○【決定】 ▶ 文字を入力	ⒸまたはⒸで目的のチェックボックスを選択し、○【決定】	ⒸまたはⒸで目的のラジオボタンを選択し、○【決定】	ⒸまたはⒸで目的のプルダウンメニューを選択し、○【決定】 ▶ Ⓒで目的の項目を選択し、○【決定】

## ブラウザの表示モードを切り替える

Webページを表示中に、表示モードを切り替えます。

Webページ表示中に ▶ 「ケータイモード」、[Smart-Fitモード]、または「デスクトップモード」を選択し、○【決定】



- 表示モードの切り替えはWEBメニュー（92ページ）、Webページ表示中のメニュー（94ページ）、またはツールバー（97ページ）から行うことができます。

## ダウンロードのしかた

- ブラウザからインターネット上の画像や動画／Flash、メロディ、ドキュメントデータをダウンロードします。本機に対応した以下のファイル形式であれば、画像、Flashやメロディを壁紙や着信メロディとしてご使用いただけます。
- ・ダウンロードしたデータは、データの種類に応じてデータフォルダに保存されます（「保存できるデータの種類」129ページ）。ドキュメントデータ以外のデータをmicroSDカードに直接ダウンロードすることはできません。
  - ・インターネット上の画像やメロディの著作権を保護する目的で、データの一部には以下のような使用上の制限が課せられている場合があります。
    - ・Web接続中のみ再生が可能で、データフォルダへの保存はできない。
    - ・ダウンロードしデータフォルダへの保存は可能だが、データフォルダから転送やEメール添付して送信することはできない。
  - ・本機では再生、利用できないデータもダウンロードできます。

データ種別	ブラウザで表示／再生できるファイル形式
画像	JPEG、GIF、BMP、PNG
動画／Flash	Flash
メロディ	feelsound（64和音のみ）、MIDI（SMFフォーマット0／1対応）
ドキュメント	PDF、Word、Excel、PowerPoint

例：Webページ上にあるMIDIデータをダウンロードする

MIDIデータへのリンクにフォーカスを合わせた状態で **○** **【決定】** ▶ **【保存】** を選択し、**○** **【決定】** ▶

**保存ファイル名を入力し、○** **【確定】**

#### 注意

- インターネット上のコンテンツサービスやWebページの文章、画像、動画、メロディデータなどは、一般的に著作権法で保護されています。これらの内容は個人として楽しむ以外に著作権者の許可を得ずそのまま、または改変して販売したり、再配布することはできません。
- ダウンロードした画像データのファイル形式によっては、本機の最大表示色数で表示されない場合があります。また、本機のディスプレイ性能により、画像データの持つ色を完全に表現できない場合があります。
- MIDIの形式によっては、正しく再生できないものもあります。
- 本機に保存した画像、動画、メロディ、ドキュメントデータやページ、ブックマークなどの登録内容は消えることがあります。万一、登録内容が消失した場合でも当社では責任を負いかねますので、あらかじめご了承ください。
- すでにデータフォルダに保存されているデータと同様の名前のデータをダウンロードした場合は警告メッセージが表示されます。この場合はデータ名を編集して保存することができます（下記「お知らせ」参照）。

#### お知らせ

- Webページ上で、ダウンロードを目的とせずに掲載されている画像やBGMも保存できる場合があります（「表示中のWebページ内で各種操作をする」95ページ）。
- 画像の場合は、画像そのものかサムネイル表示がリンクになっている場合があります。
- 保存確認画面の表示は、データの種類によって異なります。本機で未対応のデータをダウンロードした場合や、音楽データなどへのリンクを選択したときは、保存確認画面で「保存」を選択します。
- データを保存する際に、データのファイル名をお好みに編集することができます。

保存確認画面  
(MIDIの場合)

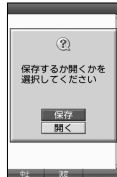

↓  
ファイル保存画面



## ブックマークについて

繰り返しアクセスしたいお気に入りのWebページをブックマークに登録しておく、次回から簡単な操作で、登録したWebページにアクセスすることができるようになります（「ブックマークに登録したWebページにアクセスする」90ページ）。

### ■ 表示中のWebページをブックマークに登録する

Webページを表示中に、表示しているWebページのURL、タイトル、サムネイル画像を「ブックマーク」に登録できます。ブックマークは200件まで登録できます。

Webページ表示中に [メニュー] ▶ [ブックマーク] ▶ [1] 「ブックマーク登録」 ▶ タイトルを入力または編集 ▶ 「Yes」を選択し、 [決定]

#### ご注意

- すでに200件のブックマークが登録されている場合は、警告メッセージが表示された後ブラウザ画面に戻ります。フォルダを作成（99ページ）している場合は、フォルダもブックマーク1件として扱われます。
- 本体メモリ／microSDカードに保存されているページメモを表示している場合は、ブックマークに登録できません。

#### お知らせ

- 登録したブックマークの内容は、変更することができます（「ブックマーク一覧画面のメニューを使う」99ページ）。

### ■ ブックマークに登録したWebページにアクセスする（ブックマーク一覧）

ブックマークに登録したWebページは、ブックマーク一覧から選択して接続することができます。

待受画面で [W] ▶ [3] 「ブックマーク」 (▶ フォルダを選択し、 [決定]) \* ▶ ブックマークを選択し、 [決定]

\*：フォルダを作成（99ページ）している場合のみ表示されます。

#### お知らせ

- Webページ表示中に、ブックマーク一覧を呼び出してアクセスするには、以下の手順で行います。  
Webページ表示中に [メニュー] ▶ [5] 「ブックマーク」 ▶ [2] 「ブックマーク」 (▶ フォルダを選択し、 [決定]) \* ▶ ブックマークを選択し、 [決定]  
\*：フォルダを作成（99ページ）している場合のみ表示されます。

## Webページ上の情報を利用する

表示しているWebページ上にあるEメールアドレス、電話番号、またはURLの情報を利用することができます。

### ■ URLの情報を利用する

URLのリンクがある場合には以下のように操作します。

Webページ表示中に URLへのリンクを選択し、 [決定] を長く（1秒以上）押す

以下の項目から選択します。

[1] 開く	選択したURLのWebページを開きます。
[2] 新しいタブで開く	選択したURLのWebページを新しいタブで開きます。
[3] ブックマーク登録	▶ タイトルを入力または編集 ▶ 「Yes」を選択し、 [決定] 選択したURLをブックマークに登録します（「ブックマークについて」90ページ）。
[4] コピー	URLをコピーします（45ページ）。コピーしたURLは別の画面へ貼り付け（ペースト）することができます。

## ■ Eメールアドレス、電話番号の情報を利用する

Eメールアドレスや電話番号のリンクがある場合には以下のように操作します。

Webページ表示中に **Eメールアドレスまたは電話番号へのリンクを選択し、** **【決定】**

### ■ Eメールアドレスの場合

以下の項目から選択します。

<b>1</b> Eメール作成	選択したリンク先のEメールアドレスを宛先としたEメールを作成します（「Eメール（テキストメール/テコラティブメール）」を作成して送信する」59ページ）。	
<b>2</b> アドレス帳登録	<b>1</b> 新規	選択したリンク先のEメールアドレスをアドレス帳に新規登録します（「アドレス帳の各項目を登録する」48ページ）。
	<b>2</b> 追加	<p>▶ 追加登録するアドレス帳を選択し、<b>【選択】</b> ▶ 登録先を「Eメールアドレス1～3」から選択し、<b>【選択】</b> ▶ <b>【登録】</b> ▶ <b>1</b> 「はい」</p> <p>すでに登録されているアドレス帳データに、Eメールアドレスを追加登録します。追加登録したい項目にすでに登録したデータがある場合、その状態で<b>【選択】</b>を押すと、上書きされます。</p>
<b>3</b> コピー	Eメールアドレスをコピーします（45ページ）。コピーしたEメールアドレスは別の画面へ貼り付け（ペースト）することができます。	

上記項目の利用後は、Webページ表示画面に戻ります。

### ■ 電話番号の場合

以下の項目から選択します。

<b>1</b> 発信	<p>▶ <b>【発信】</b> を押す</p> <p>選択したリンク先の電話番号に電話をかけます。また、電話番号を編集して電話をかけることもできます。</p>	
<b>2</b> ライトメール作成	選択したリンク先の電話番号を宛先としたライトメールを作成します（「ライトメールを作成して送信する」66ページ）。	
<b>3</b> アドレス帳登録	<b>1</b> 新規	選択したリンク先の電話番号をアドレス帳に新規登録します（「アドレス帳の各項目を登録する」48ページ）。
	<b>2</b> 追加	<p>▶ 追加登録するアドレス帳を選択し、<b>【選択】</b> ▶ 登録先を「電話番号1～3」から選択し、<b>【選択】</b> ▶ <b>【登録】</b> ▶ <b>1</b> 「はい」</p> <p>すでに登録されているアドレス帳データに、電話番号を追加登録します。追加登録したい項目にすでに登録したデータがある場合、その状態で<b>【選択】</b>を押すと、上書きされます。</p>
<b>4</b> コピー	電話番号をコピーします（45ページ）。コピーした電話番号は別の画面へ貼り付け（ペースト）することができます。	

・リンク先の電話番号に電話をかけたとき、通話中画面で**☒**を押すごとに、ブラウザ画面と通話中画面を切り替えることができます。ただし、通話中にブラウザ画面に切り替えても、Web操作は行えません。

## ● メニューについて

ブラウザを起動したときに表示されるWEBメニューでは、さまざまな方法でWebページにアクセスしたり、環境設定をすることができます。

### WEBメニューについて

待受画面で **[W]**を押す

WEBメニュー



以下の項目から選択します。

<b>[1]</b> 公式サイト	ウィルコム公式サイトへアクセスします（「ブラウザを起動し、公式サイトにアクセスする」87ページ）。	
<b>[2]</b> ホーム	「ホーム」（104ページ）に登録したWebページへアクセスします。 待受画面で <b>[W]</b> を長く（1秒以上）押してもアクセスすることができます。	
<b>[3]</b> ブックマーク	ブックマーク一覧を表示し、ブックマークに登録しているWebページへアクセスします（「ブックマークに登録したWebページにアクセスする」90ページ）。	
<b>[4]</b> RSSリーダー	事前に登録したWebページの更新の有無を確認したり、更新されたWebページを表示したりできます（「Webページの新着情報を確認する」106ページ）。	
<b>[5]</b> ガジェット	ガジェットプレーヤーまたはガジェット一覧を表示します（「ガジェットを使う」109ページ）。	
<b>[6]</b> インターネット検索	▶ キーワードを入力し、 <b>[決定]</b> ▶ 検索エンジンを選択し、 <b>[決定]</b> ▶ <b>[検索]</b> 選択した検索エンジンで入力したキーワードをインターネット検索します。	
<b>[7]</b> Webページを開く	URLを入力してWebページにアクセスします。最後にアクセスしたWebページにアクセスしたり、入力履歴を利用することもできます（「URLを入力または入力履歴からアクセスする」93ページ）。	
<b>[8]</b> 履歴	▶ 一覧から履歴を選択し、 <b>[決定]</b> 履歴一覧には、以前にアクセスしたWebページが50件まで記録されます。50件を超えると、古い履歴から自動的に削除されます。	
<b>[9]</b> ページメモ	保存されているページメモを表示します（「ページメモを表示する」100ページ）。	
<b>[0]</b> オンラインサインアップ	オンラインサインアップを行ったり、登録内容を確認したりすることができます（「オンラインサインアップをする」56ページ）。	
<b>[*]</b> 設定	<b>[1]</b> オプション設定	ブラウザの環境設定をします（「ブラウザの環境設定」102ページ）。
	<b>[2]</b> 接続先設定 お買い上げ時： 「CLUB AIR-EDGE」	▶ 接続先を選択し、 <b>[選択]</b> ブラウザの接続先を選択します。 「CLUB AIR-EDGE」以外の接続先を選択する場合は、「接続先設定」を選択する前にダイヤルアップ設定（111ページ）を行う必要があります。
	<b>[3]</b> 表示モード設定 お買い上げ時： 「ケータイモード」	▶ 表示モードを選択し、 <b>[決定]</b> ブラウザの表示モードを切り替えます（「表示モードについて」186ページ）。



- [2] 「ホーム」に設定したWebページへアクセスするには、以下の手順でも行えます。

待受画面で[⏏]を長く(1秒以上)押し

- 履歴の詳細を表示したり、削除したり、表示方法の切り替えをするには、以下の操作を行います。

WEBメニューで[⊖]「履歴」▶[⏏]【メニュー】

以下の項目から選択します。

1 アドレス表示	Webページのアドレス (URL) を表示します。
2 削除	▶ 「Yes」を選択し、○【決定】 選択した履歴を削除します。
3 選択削除	▶ 削除する履歴を選択し、○【決定】を繰り返す ▶ [⏏]【削除】 ▶ 「Yes」を選択し、○【決定】 削除したい履歴を複数選択し、削除します。
4 全件削除	▶ 暗証番号を入力 ▶ 「Yes」を選択し、○【決定】 履歴をすべて削除します。
5 アドレスビュー/ サムネイルビュー お買い上げ時： 「サムネイルビュー」	履歴一覧の表示方法を「アドレスビュー」または「サムネイルビュー」に切り替えます。

## ■ URLを入力または入力履歴からアクセスする

アドレス (URL) を直接入力し、Webページにアクセスすることができます。URLの履歴は20件まで記録されます。その履歴を使ってアクセスしたり、履歴を編集してアクセスしたりすることもできます。

WEBメニューで [7] 「Webページを開く」を押す

以下の項目から選択します。

1 アドレス入力	▶ URLを入力し、○【決定】 URLを入力してWebページにアクセスします。
2 最後のアドレス	▶ URLを確認し、○【決定】 最後にアクセスしたWebページにアクセスします。URLを修正してアクセスすることもできます。
3 入力履歴	▶ 一覧から入力履歴を選択し、○【決定】 入力履歴一覧には、以前に入力したURLが20件まで記録されます。20件を超えると、古い入力履歴から自動的に削除されます。

Webページを  
開く画面

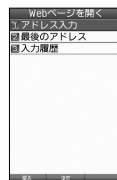

- URLに入力できる文字数は全角100文字、半角200文字までです。

- 入力履歴のURLを編集したり、削除するには、以下の操作を行います。

Webページを開く画面で[3]「入力履歴」▶入力履歴を選択 ▶ [⏏]【メニュー】

以下の項目から選択します。

1 アドレス編集	▶ URLを編集し、○【決定】 入力履歴のURLを編集してWebページにアクセスします。
2 削除	▶ 「Yes」を選択し、○【決定】 選択した入力履歴を削除します。
3 選択削除	▶ 削除する履歴を選択し、○【決定】を繰り返す ▶ [⏏]【削除】 ▶ 「Yes」を選択し、○【決定】 削除したい入力履歴を複数選択し、削除します。
4 全件削除	▶ 暗証番号を入力 ▶ 「Yes」を選択し、○【決定】 入力履歴をすべて削除します。

## Webページ表示中のメニューについて

### Webページ表示中に [A] [メニュー] を押す

以下の項目から選択します。

[1] タブ操作*	リンク先のWebページを開くときにタブを使うことで、複数のWebページを開くことができます。タブが開いているときは、表示するタブを切り替えることができます（「タブを操作する」94ページ）。	
[2] 進む	[戻る] を押して前のページに戻っているとき、戻る前のページを表示することができます。	
[3] 再読み込み	表示しているWebページを最新の状態に更新します。	
[4] ページ操作	Webページ表示中に検索、翻訳、保存などの各種操作を行うことができます（「表示中のWebページ内で各種操作をする」95ページ）。	
[5] ブックマーク	ブックマーク一覧への登録や、ブックマーク一覧からWebページへのアクセスができます（「ブックマークについて」90ページ）。	
[6] Webページを開く	[1] ホーム	「ホーム」（104ページ）に登録したWebページへアクセスします。
	[2] Webページを開く	URLを入力してWebページにアクセスします。最後にアクセスしたWebページにアクセスしたり、入力履歴を利用することもできます（「URLを入力または入力履歴からアクセスする」93ページ）。
	[3] 履歴	▶ 一覧から履歴を選択し、◎【決定】 履歴一覧には、以前にアクセスしたWebページが50件まで記録されます。50件を超えると、古い履歴から自動的に削除されます。
[7] ページメモ	表示しているWebページを保存したり、保存したページメモ一覧画面を表示できます（「ページメモについて」100ページ）。	
[8] 表示モード	▶ 表示モードを選択し、◎【決定】 ブラウザの表示モードを切り替えます（「表示モードについて」86ページ）。	
お買い上げ時： 「ゲータイモード」		
[9] ページ設定	ページの各種設定をします（「ページの各種設定を行う」96ページ）。	
[0] オプション	ブラウザの環境設定をします（「ブラウザの環境設定」102ページ）。	

Webページ表示中のメニュー

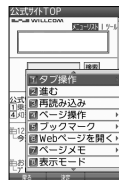

\*：Webページ内のリンクが選択されている場合のみ選択できます。

### ■ タブを操作する

タブを利用すると複数のWebページを同時に開くことができます。開いているWebページは、タブを切り替えると表示できます。タブは3つまで表示できます。

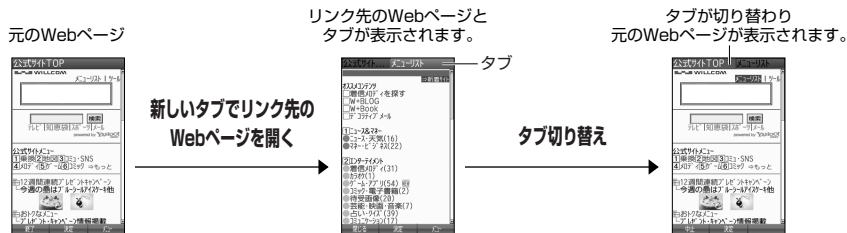

### Webページ表示中のメニューで [1] 「タブ操作」を押す

以下の項目から選択します。

[1] 新しいタブで開く	新しいタブでリンク先のWebページを開きます。
[2] タブ選択*1	▶ ◎でタブを選択し、◎【決定】 タブを切り替えます。
[3] このタブを閉じる*1	現在表示中のタブを閉じます。
[4] 他のタブを閉じる*1	現在表示中以外のタブを閉じます。
[5] 選択フレームを表示*2	現在選択しているフレームのみを表示します。

\*1：タブを表示しているときのみ選択できます。

\*2：フレームで分割されたWebページを表示している場合のみ選択できます。

## ■ 表示中のWebページ内で各種操作をする（ページ操作）

Webページ表示中に検索、翻訳をしたり、画像やサウンドの保存など、ページ内でさまざまな操作をすることができます。

### Webページ表示中のメニューで **4** 「ページ操作」を押す

以下の項目から選択します。

<b>1</b> ページ内検索	<p>▶ キーワードを入力し、<b>1</b> 【決定】 ▶ 検索条件を指定 ▶ <b>2</b> 【検索】</p> <p>入力したキーワードを、表示中のWebページ内から検索します。検索条件では、「上方向へ検索」または「下方向へ検索」で検索方向の選択、「大／小文字区別」、「先頭から検索」、「単語単位検索」、「ラウンド検索」で検索オプションの指定をすることができます。 検索中に<b>3</b> 【次へ】を押すと、次の検索結果へジャンプします。</p>	
<b>2</b> インターネット検索	<p>▶ キーワードを入力し、<b>1</b> 【決定】 ▶ 検索エンジンを選択し、<b>1</b> 【決定】 ▶ <b>2</b> 【検索】</p> <p>キーワードを入力し、選択した検索エンジンでインターネット検索します。</p>	
<b>3</b> ページ翻訳	<p>▶ 翻訳エンジンを選択し、<b>1</b> 【決定】 ▶ 言語を選択し、<b>1</b> 【決定】 ▶ <b>2</b> 【翻訳】</p> <p>選択した翻訳エンジンで翻訳します。 言語は英→日、日→英、韓→日、中→日から選択できます。</p>	
<b>4</b> オブジェクト選択* <sup>1</sup>	<p>▶ <b>3</b> で画像／サウンドを選択する</p> <p>画面下部にWebページ上の画像やサウンドのアイコンが表示されます。アイコンを選択し、<b>2</b> 【メニュー】を押すと、保存、プロパティ表示を行うことができます。</p>	
<b>5</b> コピー	<p>▶ <b>1</b> コピー範囲の始点を選択し、<b>1</b> 【始点】 ▶ 終点を選択し、<b>1</b> 【終点】</p> <p>Webページ上の文字をコピーします。</p>	
<b>6</b> 音量* <sup>2</sup>	<p>▶ 「音量レベル1」～「音量レベル5」または「音量レベルOFF」から選択し、<b>1</b> 【選択】</p> <p>Webページ上のサウンド再生音量を選択します。マナーモードの場合は設定にかかわらずサウンドは再生しません。</p>	
<b>7</b> ページ内ジャンプ	<b>1</b> 先頭へ	表示しているWebページの先頭に表示を移動します。
	<b>2</b> 末尾へ	表示しているWebページの末尾に表示を移動します。
<b>8</b> RSSリーダーに登録* <sup>3</sup>	RSSチャンネルを選択すると、RSSリーダーに登録します（RSSチャンネルに登録する）106ページ。	

\*<sup>1</sup>：表示しているWebページ内に画像やサウンドデータがある場合のみ選択できます。

\*<sup>2</sup>：表示しているWebページ内にサウンドデータがある場合のみ選択できます。

\*<sup>3</sup>：表示しているWebページ内にRSSのコンテンツがある場合のみ選択できます。

### ご注意

- オブジェクト選択では、著作権法で保護された画像やメロディは保存できないことがあります。保存できた場合でも、Eメールに添付したり、データ転送でパソコンに送信することはできません。

### お知らせ

- ページ内検索の操作をしている間は、Webページ上のリンクが無効になり、他の操作ができない状態になります。
- オブジェクト選択で保存をしたり、プロパティを表示するには、以下の操作を行います。

ページ操作画面で **4** 「オブジェクト選択」 ▶ **3** で画像やサウンドを選択 ▶ **2** 【メニュー】

以下の項目から選択します。

<b>1</b> 保存	<p>▶ ファイル名を入力し、<b>1</b> 【確定】</p> <p>画像やサウンドを保存します。</p>
<b>2</b> プロパティ	画像やサウンドのプロパティを表示します。

- ページ内ジャンプでWebページの先頭または末尾を表示する際に、「ケータイモード」／「Smart-Fitモード」の場合は、一番上の表示が先頭、一番下が末尾となります。「デスクトップモード」の場合は、ページ全体の上端の表示範囲が先頭になり、下端の表示範囲が末尾となります。

「ケータイモード」／「Smart-Fitモード」の場合



「デスクトップモード」の場合



ページ操作画面

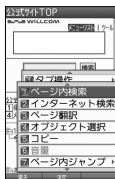



## ■ ページの各種設定を行う（ページ設定）

Webページの文字サイズやエンコードなどページの設定を行います。ツールバーやPagePilotなどの操作をすることもできます。

Webページ表示中のメニューで **⑨** 「ページ設定」を押す

以下の項目から選択します。

<b>①</b> ツールバー お買い上げ時： 「ON」	▶ <b>①</b> 「ON」 または <b>②</b> 「OFF」 ツールバーを表示するかどうかを選択します。
<b>②</b> Page Pilot	▶ <b>④</b> で表示枠を移動し、 <b>⑤</b> 【決定】 縮小表示された画面で、表示したい場所を選択します。
<b>③</b> ズーム お買い上げ時： 「100%」	▶ <b>①</b> ~ <b>⑨</b> （倍率を選択） 指定されたサイズにWebページを拡大／縮小して表示します。
<b>④</b> 文字サイズ お買い上げ時： 「16ドット」	▶ <b>①</b> ~ <b>③</b> （文字サイズを選択） 指定された文字サイズでWebページを表示します。
<b>⑤</b> エンコード お買い上げ時： 「Shift_JIS」	▶ <b>①</b> ~ <b>⑥</b> （エンコードを選択） 指定したエンコードでWebページを表示します。エンコードは「Shift_JIS」、「EUC-JP」、「ISO-2022-JP」、「UTF-8」、「ISO-8859-1」、または「US-ASCII」から選択します。
<b>⑥</b> スクロール量 お買い上げ時： 「1/4画面」	▶ 「1行」、「1/4画面」、「1/2画面」、または「1画面」から選択し、 <b>⑤</b> 【決定】 Webページ表示中に <b>④</b> を押したときの画面のスクロール量を選択します。
<b>⑦</b> プロパティ	<b>①</b> ページプロパティ      表示中のコンテンツのタイトル、アドレス (URL)、MIMEタイプ、更新日、サイズを表示します。
	<b>②</b> SSL証明書              ▶ SSL証明書を選択し、 <b>⑤</b> 【決定】 表示中のコンテンツのSSL証明書を表示します。

ページ設定画面

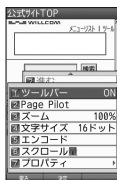

## ツールバーについて

- ・ ツールバーを表示すると、ツールバーのアイコンからズーム／ポインタ／表示モード／タブ選択／文字サイズ／PagePilotを選択することができます。
- ・ ポインタ（102ページ）の設定が「ON」のときに、以下の操作でツールバーを表示することができます。  
ポインタが （虫眼鏡アイコン）のときに 【決定】

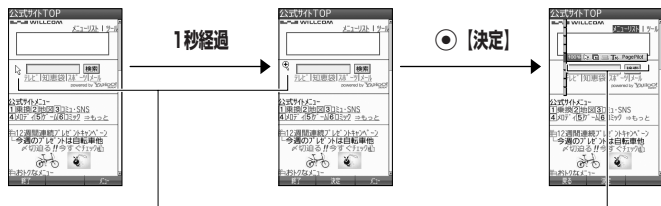

（矢印アイコン）の状態ではポインタを移動せずに1秒が経過すると、（虫眼鏡アイコン）になります。

でアイコンを選択します。

- ・ ツールバーのアイコンは、以下のとおりです。

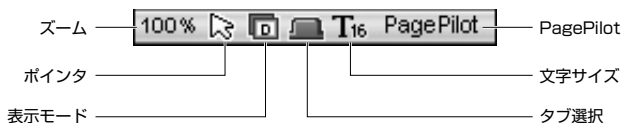

- ・ ツールバーから各機能を設定するには、以下の操作を行います。  
ツールバー表示中に でアイコンを選択する以下の項目から選択します。

100%（ズーム）	<p>▶  で倍率を選択し、 【決定】</p> <p>選択されたサイズにWebページを拡大／縮小して表示します。</p>
（ポインタ）	<p>▶  で （ON）または （OFF）を選択し、 【決定】</p> <p>表示モードが「Smart-Fitモード」または「デスクトップモード」のときに、ポインタを表示するかどうかを設定します。</p>
（表示モード）	<p>▶  で （ケータイモード）、（Smart-Fitモード）、または （デスクトップモード）を選択し、 【決定】</p> <p>ブラウザの表示モードを切り替えます（「表示モードについて」86ページ）。</p>
（タブ選択）	<p>▶  【決定】 ▶  でタブを選択し、 【決定】</p> <p>タブ操作をします（「タブを操作する」94ページ）。</p>
T16（文字サイズ）	<p>▶  で T12（12ドット）、T16（16ドット）、または T20（20ドット）を選択し、 【決定】</p> <p>指定された文字サイズでWebページを表示します。</p>
PagePilot（PagePilot）	<p>▶  【決定】 ▶  で表示枠を移動し、 【決定】</p> <p>縮小表示された画面で、表示したい場所を選択します。</p>

## PagePilot画面について

- PagePilot画面では、Webページが縮小して表示されます。表示枠を移動して画面に表示したい場所を選択します。

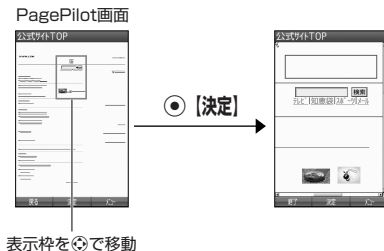

表示枠をⓈで移動

- PagePilot画面の表示サイズを選択したり、自動でPagePilot画面を表示するには、以下の操作を行います。

PagePilot画面で[A]【メニュー】を押す

以下の項目から選択します。

<p>①自動PagePilot</p> <p>お買い上げ時： 「無効」</p>	<p>▶ 「有効」または「無効」を選択し、Ⓢ【決定】</p> <p>コンテンツのスクロール中に自動的にPagePilot画面を表示するかどうかを設定します。「有効」に設定すると、ページ2画面分のスクロールを連続で行ったときに、自動的にPagePilot画面に移行します。</p>
<p>②PagePilot表示サイズ</p> <p>お買い上げ時： 「全体表示」</p>	<p>▶ 「全体表示」または「幅に合わせる」を選択し、Ⓢ【決定】</p> <p>PagePilot画面のWebページ表示サイズを選択します。「全体表示」を選択すると、画面内にすべてのコンテンツが収まるように縮小して表示します。「幅に合わせる」を選択すると、画面幅に合わせてコンテンツを縮小して表示します。コンテンツが画面内で表示しきれない場合は、スクロールによって画面外の部分を表示します。</p>

## ● ブックマーク一覧について

ブックマーク一覧には、ブックマークを200件まで登録できます。これらは、任意に名前を付けることができる10個のフォルダに振り分けて管理することができます。また、登録したブックマークは、編集や削除などを行うことができます。

### ■ 待受画面から表示する場合

待受画面で **U** ▶ **3** [ブックマーク]

### ■ Webページ表示中に表示する場合

Webページ表示中に **A** [メニュー] ▶ **5** [ブックマーク] ▶ **2** [ブックマーク]

### ● ご注意

● フォルダを作成（99ページ）している場合は、フォルダもブックマーク1件として扱われます。

### ブックマーク一覧画面



## ブックマーク一覧画面のメニューを使う

ブックマーク一覧画面では、ブックマークの編集や削除などの管理ができます。

**ブックマーク一覧画面で** (▶ **フォルダを選択し**、● **【決定】**) ▶ **ブックマークを選択** ▶ **A** **【メニュー】**

\*：フォルダを作成している場合のみ表示されます。

以下の項目から選択します。

<b>1</b> フォルダ作成	▶ フォルダ名を入力し、● <b>【決定】</b> フォルダを作成します。フォルダを作成すると、ブックマークをフォルダごとに管理できます。
<b>2</b> 編集	<p>■ <b>ブックマークの場合</b></p> <p>▶ タイトル、アドレス (URL) を編集し、<b>A</b> <b>【決定】</b></p> <p>■ <b>フォルダの場合</b></p> <p>▶ フォルダ名を編集し、● <b>【決定】</b></p> <p>ブックマークはタイトルとアドレス (URL)、フォルダはフォルダ名を編集します。</p>
<b>3</b> 移動	▶ <b>移動したい場所を選択し</b> 、● <b>【決定】</b> ブックマークまたはフォルダを移動します。ブックマークをフォルダ内に移動する場合は、移動したいフォルダを選択し、● <b>【決定】</b> ▶ ●を押してから移動先を選択します。*1
<b>4</b> 上へ移動	ブックマークまたはフォルダを一つ上へ移動します。
<b>5</b> 下へ移動	ブックマークまたはフォルダを一つ下へ移動します。
<b>6</b> 削除	<p><b>1</b> 削除</p> <p>▶ <b>「Yes」を選択し</b>、● <b>【決定】</b> 選択したブックマークまたはフォルダを削除します。</p> <p><b>2</b> 選択削除</p> <p>▶ 削除するブックマークまたはフォルダを選択し、● <b>【決定】</b>を繰り返す ▶ <b>A</b> <b>【削除】</b> ▶ <b>「Yes」を選択し</b>、● <b>【決定】</b> 削除したいブックマークまたはフォルダを複数選択し、削除します。</p> <p><b>3</b> フォルダ内全件削除*2</p> <p>▶ <b>暗証番号を入力</b> ▶ <b>「Yes」を選択し</b>、● <b>【決定】</b> 選択したフォルダ内のブックマークとフォルダをすべて削除します。</p> <p><b>4</b> 全件削除</p> <p>▶ <b>暗証番号を入力</b> ▶ <b>「Yes」を選択し</b>、● <b>【決定】</b> ブックマークとフォルダをすべて削除します。</p>
<b>A</b> アドレス表示*3	ブックマークのアドレス (URL) を表示します。
<b>B</b> 並べ替え	<p>▶ <b>「日付 (新しい順、古い順)」、「タイトル (昇順、降順)」、または「その他 (登録/移動順)」を選択し</b>、● <b>【決定】</b> ブックマーク一覧を選択した方法で並べ替えます。</p>
<b>C</b> タイトルビュー/サムネイルビュー	ブックマーク一覧の表示方法を「タイトルビュー」または「サムネイルビュー」に切り替えます。
<b>D</b> 赤外線送信*4	ブックマークを赤外線で送信します (「赤外線で送信する」208ページ)。

\*1：新規フォルダへ移動した場合は、「戻る」の下を選択します。

\*2：フォルダを選択した場合のみ選択できます。

\*3：ブックマークを選択した場合のみ選択できます。

\*4：Webページ表示中は、赤外線送信を行うことができません。

### ● ご注意

● **6** [削除] では、お買い上げ時に登録されているブックマークも削除できます。「メモリリセット」/「完全消去+初期化」(172ページ)を行うと、ブックマークはお買い上げ時の状態に戻ります。ただし、「メモリリセット」/「完全消去+初期化」を行った場合、他のメモリリセットされますので、ご注意ください。

## ● ページメモについて

表示しているWebページを保存することができます。保存したページメモは「WEBメニュー」の「ページメモ」に保存され、インターネットに接続せずに表示することができます。また、任意に名前を付けることができる10個のフォルダに振り分けて管理することもできます。

### Webページを保存する

Webページ表示中のメニューで **[F]** 「ページメモ」 ▶ **[1]** 「ページメモ保存」 ▶ タイトルを入力または編集 ▶ **[Yes]** を選択し、

**[決定]**

**[注意]**

● この機能で保存を行う場合は、Webページ上のリンク先データのダウンロードはできません。

**[お知らせ]**

● ページメモの保存先を本体メモリ、またはmicroSDカードに設定することができます（「ページメモを管理する」101ページ）。保存先を本体メモリに設定している場合は10件まで、microSDカードに設定している場合は200件まで保存できます。

### ページメモを表示する

保存したページメモを、インターネットに接続することなく表示することができます。表示した場合も、ブラウザのキャッシュには保存されません。

■ 待受画面から表示する場合

待受画面で **[W]** ▶ **[9]** 「ページメモ」 ▶ ページメモ一覧画面から表示したいページメモを選択し、**[表示]**

■ Webページ表示中に表示する場合

Webページ表示中に **[A]** 「メニュー」 ▶ **[F]** 「ページメモ」 ▶ **[2]** 「ページメモ」 ▶ ページメモ一覧画面から表示したいページメモを選択し、**[表示]**

**[注意]**

● ページメモは、保存した時点でのWebページです。このため、最新の情報ではない場合があります。

ページメモ  
一覧画面

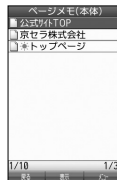

## ■ ページメモを管理する

ページメモ一覧画面では、ページメモの編集や削除などの管理ができます。

ページメモ一覧画面で **(▶ フォルダを選択し、○ [表示])** ▶ **ページメモを選択** ▶ **[A] [メニュー]**

\* : フォルダを作成している場合のみ表示されます。

以下の項目から選択します。

<b>[1] フォルダ作成</b>	▶ フォルダ名を入力し、○ <b>[決定]</b> フォルダを作成します。フォルダを作成すると、ページメモをフォルダごとに管理できます。	
<b>[2] タイトル編集</b>	▶ <b>タイトルを編集し、○ [決定]</b> ページメモまたはフォルダのタイトルを編集します。	
<b>[3] 移動</b>	▶ <b>移動したい場所を選択し、○ [決定]</b> ページメモまたはフォルダを移動します。ページメモをフォルダ内に移動する場合は、移動したいフォルダを選択し、○ <b>[決定]</b> ▶ <b>○</b> を押してから移動先を選択します。	
<b>[4] 削除</b>	<b>[1] 削除</b>	▶ <b>「Yes」を選択し、○ [決定]</b> 選択したページメモまたはフォルダを削除します。
	<b>[2] 選択削除</b>	▶ <b>削除するページメモまたはフォルダを選択し、○ [決定] を繰り返す</b> ▶ <b>[A] [削除]</b> ▶ <b>「Yes」を選択し、○ [決定]</b> 削除したいページメモまたはフォルダを複数選択し、削除します。
	<b>[3] フォルダ内全件削除*</b>	▶ <b>暗証番号を入力 ▶ 「Yes」を選択し、○ [決定]</b> 選択したフォルダ内のページメモとフォルダをすべて削除します。
	<b>[4] 全件削除</b>	▶ <b>暗証番号を入力 ▶ 「Yes」を選択し、○ [決定]</b> ページメモとフォルダをすべて削除します。
<b>[5] アドレス表示*</b>	ページメモに保存したWebページのアドレス (URL) を表示します。	
<b>[6] 保護/保護解除</b>	▶ <b>「Yes」を選択し、○ [決定]</b> 選択したページメモまたはフォルダを保護/保護解除します。	
<b>[7] 全件保護解除</b>	▶ <b>「Yes」を選択し、○ [決定]</b> 保護しているページメモをすべて保護解除します。	
<b>[8] 本体/microSD*</b> お買い上げ時： 「本体」	ページメモ一覧画面や保存先を、本体メモリまたはmicroSDカードに切り替えます。	
<b>[9] 並べ替え</b> お買い上げ時： その他 (登録/移動順)	▶ <b>「日付 (新しい順、古い順)」、「タイトル (昇順、降順)」、または「その他 (登録/移動順)」を選択し、○ [決定]</b> ページメモ一覧を選択した方法で並べ替えます。	

\*1 : フォルダを選択した場合のみ選択できます。

\*2 : ページメモを選択した場合のみ選択できます。

\*3 : microSDカード挿入時のみ切り替えることができます。

### お知らせ

● 保護されたページメモまたはフォルダには「」、「」が表示されます。

● ページメモ一覧画面や保存先の切り替えは、以下の操作でも行えます。

待受画面で **[W] ▶ [✖] [設定] ▶ [1] [オプション設定] ▶ [3] [ページメモ] ▶ 「本体」** または **「microSD」** を選択し、○ **[決定]** または  
Webページ表示中に **[A] [メニュー] ▶ [O] [オプション] ▶ [3] [ページメモ] ▶ 「本体」** または **「microSD」** を選択し、○ **[決定]**

## ● ブラウザの環境設定（オプション）

インターネットにアクセスする前や、Webページ表示中にブラウザの環境設定を行うことができます。

### ■ 待受画面から表示する場合

待受画面で

1 **設定** 1 **オプション設定**

### ■ Webページ表示中に表示する場合

Webページ表示中に

1 **メニュー** **オプション**



### 2 以下の項目から選択します。

以下の項目から選択します。

<b>1 表示</b> お買い上げ時： <b>「有効」</b>	<b>1 JavaScript</b> お買い上げ時： <b>「有効」</b>	◇ <b>「有効」または「無効」を選択し、<input type="radio"/>【決定】</b> JavaScriptとは、Webページに動きや対話性を付加するためのスクリプト言語です。Webページによっては「有効」にしないと正常に表示されない場合があります。
	<b>2 アニメーション</b> お買い上げ時： <b>「表示する」</b>	◇ <b>「表示する」または「表示しない」を選択し、<input type="radio"/>【決定】</b> Webページで画像のアニメーション表示をするかどうかを選択します。
	<b>3 画像</b> お買い上げ時： <b>「オンデマンド表示」</b>	◇ <b>「表示する」、「オンデマンド表示」、または「表示しない」を選択し、<input type="radio"/>【決定】</b> Webページでの画像の表示を設定します。「オンデマンド表示」とは、画像の読み込みをWebページ表示時にすぐに行うのではなく、画面の表示領域に画像が入ったときに読み込む方式です。
	<b>4 テーブル</b> お買い上げ時： <b>「有効」</b>	◇ <b>「有効」または「無効」を選択し、<input type="radio"/>【決定】</b> テーブルとは、Webページで表示される表のことです。Webページによっては「有効」にしないと正常に表示されない場合があります。
	<b>5 自動判別言語</b> お買い上げ時： <b>「日本語」</b>	◇ <b>「日本語」または「西ヨーロッパ言語」を選択し、<input type="radio"/>【決定】</b> Webコンテンツの自動判別に使用する言語を選択します。
	<b>6 フルスクリーン</b> お買い上げ時： <b>「OFF」</b>	◇ <b>1 「ON」または2 「OFF」</b> Webページをディスプレイの画面全体に表示にするかどうかを選択します。
<b>2 BGM</b> お買い上げ時： <b>「ON」</b>	◇ <b>1 「ON」または2 「OFF」</b> Webページ上のBGMを再生するかどうかを選択します。マナーモード（38ページ）の場合は設定にかかわらずBGMは再生しません。1 「ON」に設定しても、アプリケーションを必要とするBGMの場合は再生できません。	
<b>3 ページメモ</b> お買い上げ時： <b>「本体」</b>	◇ <b>「本体」または「microSD」を選択し、<input type="radio"/>【決定】</b> ページメモの保存先を選択します。	
<b>4 ポインタ*</b> お買い上げ時： <b>「ON」</b>	◇ <b>1 「ON」または2 「OFF」</b> 表示モードが「Smart-Fitモード」または「デスクトップモード」のときに、ポインタを表示するかどうかを設定します。1 「ON」に設定するとツールバー（97ページ）を利用することができます。	

⑤ HTTP	① キャッシュ	① キャッシュモード お買い上げ時： 「ネットワーク優先」	◆ 「ネットワークのみ」、「ネットワーク優先」、「キャッシュ優先」、または「キャッシュのみ」を選択し、◎【決定】 キャッシュモードを選択します。
		② Diskキャッシュ お買い上げ時： 「使用しない」	◆ 「使用する」または「使用しない」を選択し、◎【決定】 Diskキャッシュを使用するかどうかを選択します。
		③ Diskキャッシュ 削除	◆ 「Yes」を選択し、◎【決定】 Diskキャッシュをすべて削除します。
	② Cookie	① Cookieモード お買い上げ時： 「受け入れる」	◆ 「受け入れる」、「受け入れない」、または「確認する」を選択し、◎【決定】 Cookieとは、Webページに訪れたお客様に関する情報や、訪れた日時、訪問回数などを一時的に保存しておくしくみです。サーバーから本機に書き込まれて一時的に保存され、Webページやコンテンツサービスなどに利用されます。Webページやコンテンツサービスによっては「受け入れる」に設定していないと、正常に表示/利用できない場合があります。
		② Cookie削除	◆ 「Yes」を選択し、◎【決定】 Cookieをすべて削除します。
	③ 最大リフレッシュ回数* お買い上げ時： 「無制限」	◆ 「0回」、「1回」、「5回」、または「無制限」を選択し、◎【決定】 自動的にWebページを更新（リフレッシュ）するように設定されたWebページを表示したときのリフレッシュ回数を設定します。	
	④ 最大リダイレクト回数 お買い上げ時： 「無制限」	◆ 「0回」、「1回」、「5回」、または「無制限」を選択し、◎【決定】 自動的にWebページを移動（リダイレクト）するように設定されたWebページを表示したときのリダイレクト回数を設定します。	
	⑤ ポップアップブロック お買い上げ時： 「使用する」	◆ 「使用する」または「使用しない」を選択し、◎【決定】 ポップアップブロックを使用するかどうかを選択します。	
	⑥ Referer お買い上げ時： 「送信する」	◆ 「送信する」または「送信しない」を選択し、◎【決定】 Webページのリンクから他のWebページに移動したり、データをダウンロードしたとき、どのページから移動、ダウンロードしたかを相手に知らせるかどうかを設定します。	
⑦ 認証データ保存 お買い上げ時： 「有効」	◆ 「有効」または「無効」を選択し、◎【決定】 Webページの認証データを有効にするかどうかを選択します。		
⑧ ユーザーエージェント* お買い上げ時： 「WILLCOM」	◆ 「WILLCOM」または「NetFront V3.4」を選択し、◎【決定】 Webページが表示されなかったときのユーザーエージェントを「WILLCOM」または「NetFront V3.4」に切り替えます。「ケータイモード」のときは「WILLCOM」固定となります。		
⑨ 高速化サービス追加設定 お買い上げ時： 「3：」	無効	ブラウザで高速化サービスを利用しない場合は、こちらを選択します。なお、高速化サービスを利用している場合、この設定を「無効」にしても高速化サービスは解約されません。高速化サービスを解約する場合は、「オンラインサインアップ」(56ページ)から設定してください。	
	1：画質重視	もっとも画質を重視して、オリジナルの画質で表示します。	
	2：	「3：」と比較して、より画質を重視して最適化します。	
	3：	お買い上げ時の設定です。	
	4：速度重視	もっとも速度を重視して最適化します	



[6] 証明書	[1] ルート証明書	詳細を表示する場合	▶ ルート証明書を選択し、○【決定】
	お買い上げ時： 「有効」	有効を設定する場合	▶ ルート証明書を選択し、○【決定】 ▶ [A]【メニュー】▶「有効」を選択し、○【決定】
		無効を設定する場合	▶ ルート証明書を選択し、○【決定】 ▶ [A]【メニュー】▶「無効」を選択し、○【決定】
	[2] CA証明書	詳細を表示する場合	▶ CA証明書を選択し、○【決定】
お買い上げ時： 「有効」	有効を設定する場合	▶ CA証明書を選択し、○【決定】 ▶ [A]【メニュー】▶ 「有効」を選択し、○【決定】	
	無効を設定する場合	▶ CA証明書を選択し、○【決定】 ▶ [A]【メニュー】▶ 「無効」を選択し、○【決定】	
[7] 設定確認	ブラウザの環境設定の設定内容を表示します。		
[8] ホーム	WEBメニュー（92ページ）またはWebページ表示中のメニュー（94ページ）で「ホーム」を選択したときにアクセスするWebページを設定します。		
	[1] アドレス編集	▶ アドレス（URL）を編集し、○【決定】	
	お買い上げ時： 「京セラサイトK」	「ホーム」に登録しているWebページのアドレス（URL）を編集します。	
[2] ホームに設定	現在表示しているWebページを「ホーム」に登録します。		
[9] リセット	▶ 「Yes」を選択し、○【決定】 ブラウザの環境設定をお買い上げ時の状態にリセットします。		





\*：表示モードが「ケータイモード」のときは設定できません。

## お知らせ

- 各設定は、ブラウザを終了しても保持され、次回起動時にも適用されます。変更またはリセットされるまで保持されます。
- フルスクリーン表示にすると、操作ガイドエリアが表示されなくなりますが、通常どおりキー操作できます。

## ポインタについて

- ・[4]「ポインタ」を[1]「ON」に設定すると、画面上に「」（ポインタ）が表示されます。
- ・ポインタは以下の種類があります。

 （矢印アイコン）	ポインタの位置にリンクがないときに、このアイコンになります。
 （指差しアイコン）	ポインタの位置にリンクがあるときに、このアイコンになります。 ○【決定】を押すと、選択やリンク先への移動ができます。
 （虫眼鏡アイコン）	矢印アイコンの状態でもインタを移動せずに1秒が経過すると、このアイコンになります。○【決定】を押すと、ツールバー（96ページ）の設定が「ON」のとき、ツールバーを表示します（「ツールバーについて」97ページ）。
 （テキストアイコン）	ポインタの位置にテキストボックスがあるときに、このアイコンになります。○【決定】を押すとテキスト入力画面が表示されます。

- ・ポインタを表示範囲外に移動しようとした場合、移動しようとした方向に対してスクロールが可能な場合はスクロールを行います。

## ● Flashプレーヤーについて

本機では、Webページ上のFlashデータ（拡張子が「.swf」、「.flv」のデータ）を再生することができます。Flashデータを保存して、Webページにアクセスせずに再生することもできます。Flashプレーヤーは、Flash Lite 3.1に対応しています。



- マナーモード設定中は、マナーモードで設定したデータ再生音量が優先されます（「マナーモードを設定／解除する」38ページ）。
- Flash動作が遅くなったときは、Flash動作を中止するかどうかを選択するメッセージが表示されます。「はい」を選択すると、Flash再生をすべて中止します。

### FlashをWebページ内で再生する

Webページの一部として、画像と同じようにFlashを表示し、再生します。ポインタ（102ページ）を「OFF」に設定しているときは、Flashの操作はできません。

待受画面で ▶ Flashが含まれるWebページにアクセスする

### Flashをデータフォルダから再生する

待受画面で ▶ 「Datafolder」を選択し、 「選択」▶ 「動画/Flash」▶ Flashデータを選択し、 「再生」



## ● Webページの新着情報を確認する (RSSリーダー)

RSSリーダーは、Webページが更新されたとき、更新された情報(記事)を閲覧する機能です。本機では、この「RSSリーダー」機能を利用して、日ごろよく見るニュースやブログなどのWebページ(RSSチャンネル)が更新されたかどうか、新着の情報(記事)があるかどうかを確認することができます。

### RSSチャンネルを利用するための設定をする

お買い上げ後、「RSSリーダー」を起動すると、「購読チャンネル設定」(108ページ)、「自動更新設定」(108ページ)の画面が表示されます。以下の操作を行ってください。「開始時刻」には更新情報の確認を最初に行う時刻、「更新間隔」には更新の間隔を設定します。

待受画面で

1   「RSSリーダー」

2 購読チャンネル設定を確認し、 **【決定】** ▶ 「開始時刻」を選択し、 **【決定】** ▶ 開始時刻を入力し、 **【決定】**

\*: 開始時刻の入力は4桁の数字で入力します。

例: 8時3分の場合

    と入力します。

3 「更新間隔」を選択し、 **【決定】** ▶ 更新間隔を選択し、 **【決定】** ▶  **【設定】**

4 「Yes」または「No」を選択し、 **【決定】**

 **ご注意**

● オンラインサインアップ(56ページ)をしていない場合は、自動更新されません。

 **お知らせ**

● お買い上げ時は、あらかじめいくつかのRSSチャンネルが登録されています。

● 一度設定した項目は、RSSチャンネル一覧画面のメニューで変更できます(「RSSチャンネル一覧画面のメニューを使う」108ページ)。

### RSSチャンネルを登録する

更新を確認したいWebページ(RSSチャンネル)を登録します。

■ Webページから登録する場合

 Webページ表示中に  **【メニュー】** ▶  **【ページ操作】** ▶  **【RSSリーダーに登録】** ▶ 登録したいRSSチャンネルを選択し、 **【決定】** ▶ **【Yes】** を選択し、 **【決定】**

■ RSSチャンネル一覧から登録する場合

待受画面で   **【RSSリーダー】** ▶  **【メニュー】** ▶  **【追加】** ▶ URLを入力し、 **【決定】**

 **ご注意**

● RSSチャンネルを登録する画面の内容は、予告なく変更することがあります。

## 登録したRSSチャンネルの記事にアクセスする

更新された情報にアクセスします。

待受画面で

### 1 [W] ▶ 4 「RSSリーダー」 ▶ RSSチャンネルを選択し、○【決定】

記事が一覧で表示されます。WEBメニューから手動で新着情報を確認する場合は、RSSチャンネルの更新を行います（「RSSチャンネル一覧画面のメニューを使う」108ページ）。

### 2 表示したい記事を選択し、○【決定】



●記事を削除したり、並べ替えをするには、以下の操作を行います。

記事の一覧表示中に[A]【メニュー】

以下の項目から選択します。

[1] 削除	[1] 1件	▶ 「Yes」を選択し、○【決定】 選択した記事を削除します。
	[2] 選択	▶ 削除する記事を選択し、○【決定】を繰り返す ▶ [A]【削除】 ▶ 「Yes」を選択し、○【決定】 削除したい記事を複数選択し、削除します。
	[3] すべて	▶ 暗証番号を入力 ▶ 「Yes」を選択し、○【決定】 記事をすべて削除します。
[2] 並べ替え	▶ 「日付（新しい順、古い順）」または「タイトル（昇順、降順）」を選択し、○【決定】 記事を選択した方法で並べ替えます。	
[3] 表示切り替え	記事一覧の表示を1列表示のときは2列表示に、2列表示のときは1列表示に切り替えます。	

## RSSチャンネル一覧画面のメニューを使う

待受画面で **U** ▶ **4** 「RSSリーダー」 ▶ RSSチャンネルを選択 ▶ **A** 「メニュー」

以下の項目から選択します。



<b>1</b> 更新	▶ <b>1</b> 「1件」または <b>2</b> 「すべて」 選択したRSSチャンネル、またはすべてのRSSチャンネルを更新します。
<b>2</b> 自動更新設定	■ 自動更新する場合 1 「自動更新する」を選択し、 <b>o</b> 【決定】 2 「開始時刻」を選択し、 <b>o</b> 【決定】 ▶ 開始時刻を入力し、 <b>o</b> 【決定】 *：開始時刻の入力は4桁の数字で入力します。 例：8時3分の場合 <b>o</b> <b>8</b> <b>o</b> <b>3</b> と入力します。 3 「更新間隔」を選択し、 <b>o</b> 【決定】 ▶ 更新間隔を選択し、 <b>o</b> 【決定】 ▶ <b>A</b> 【設定】 ■ 自動更新しない場合 ▶ 「自動更新しない」を選択し、 <b>o</b> 【決定】 ▶ <b>A</b> 【設定】 指定した時刻や指定した時間ごとに更新を行います。
<b>3</b> 購読チャンネル設定	▶ 購読するRSSチャンネルを選択し、 <b>o</b> 【決定】を繰り返す ▶ <b>A</b> 【設定】 購読するRSSチャンネルを選択します。複数選択することができます。
<b>4</b> 追加	▶ 追加するRSSチャンネルのURLを入力し、 <b>o</b> 【決定】 追加するRSSチャンネルのURLを入力します。
<b>5</b> タイトル編集	▶ 名前を編集し、 <b>o</b> 【決定】 選択したRSSチャンネルの名前を編集します。
<b>6</b> 削除	<b>1</b> 1件 ▶ 「Yes」を選択し、 <b>o</b> 【決定】 選択したRSSチャンネルを削除します。 <b>2</b> 選択 ▶ 削除するRSSチャンネルを選択し、 <b>o</b> 【決定】を繰り返す ▶ <b>A</b> 【削除】 ▶ 「Yes」を選択し、 <b>o</b> 【決定】 削除したいRSSチャンネルを複数選択し、削除します。 <b>3</b> すべて ▶ 暗証番号を入力 ▶ 「Yes」を選択し、 <b>o</b> 【決定】 RSSチャンネルをすべて削除します。
<b>7</b> 並べ替え	▶ 「日付（新しい順、古い順）」または「タイトル（昇順、降順）」を選択し、 <b>o</b> 【決定】 RSSチャンネルを選択した方法で並べ替えます。
<b>8</b> プロパティ	選択したRSSチャンネルのタイトル、説明、Webページアドレス（URL）を表示します。

### 🔔 ご注意

- 本機が圏外の場合は、自動更新を行いません。
- 各種操作や動作を行っている場合、自動更新は行われません。ただし、以下の動作を行っている場合は、各動作終了後に更新を行います。
  - ・アラーム/スケジュールアラーム/TODOアラーム鳴動中
  - ・通話中/発信中/着信中/データ通信中
  - ・Eメール自動受信中
  - ・伝言メモ応答・録音中
  - ・ユーティリティソフト起動中
  - ・位置情報通知中
  - ・リモートロック中

### 📢 お知らせ

- ディスプレイに表示されるRSSチャンネルのアイコンは、以下のとおりです。ただし、**2** 「自動更新設定」を「自動更新しない」に設定している場合、アイコンは表示されません。

 (グレー)	「自動更新設定」を「自動更新する」に設定した場合に表示されます。また、自動更新で、取得する情報がなかった場合に表示されます。
 (オレンジ)	新着RSS記事を取得できた場合に表示されます。
 (赤と黒)	自動更新に失敗したときに表示されます。

- 操作ロック（169ページ）の「WEB」が「禁止」に設定されていても、自動更新を行います。

## ● ガジェットを使う

「ガジェット」はインターネット上のさまざまな情報を表示するツールです。登録サイトの新着メッセージや新着メールをお知らせしたり、最新のニュース、乗り換え案内、辞書検索などの情報にダイレクトにアクセスできます。ガジェットのご利用にはオンラインサインアップ（無料）が必要です（「オンラインサインアップをする」56ページ）。

### ● ご注意

● ガジェットは、最新の情報を取得するために、インターネットに接続することがあります。その際は、別途通信料がかかります。

### ● お知らせ

● 「壁紙オプション」（149ページ）を「ガジェット」（お買い上げ時の設定）に設定しているときは、待受画面に、ガジェットプレーヤーに登録しているガジェットを表示することができます。

## ■ ガジェットを登録する

利用したいガジェットは、あらかじめガジェットプレーヤーに登録しておく必要があります。ガジェットは最大3つまで登録できます。

待受画面で **U** ▶ **S** 「ガジェット」 ▶ **2** 「ガジェット一覧」 ▶ 登録するガジェットを選択し、**O** 【開く】

### ● お知らせ

● 最大100個のガジェットをインストールすることができます。  
● 「上下キー割り当て」（186ページ）を「ガジェット」（お買い上げ時の設定）に設定している場合は、以下の手順でもガジェットを登録できます。

待受画面で **O** ▶ 登録するガジェットを選択し、**O** 【開く】

## ■ ガジェットプレーヤーを起動してガジェットを使う

ガジェットプレーヤーを起動して、登録したガジェットを使います。

待受画面で **U** ▶ **S** 「ガジェット」 ▶ **1** 「ガジェットプレーヤー」 ▶ ガジェットを選択し、**O** 【決定】 ▶ **O** 【決定】 ▶ 各ガジェットの画面に従って操作する

### ● お知らせ

● ガジェットを利用するには、あらかじめコンテンツプロバイダーへのユーザー登録などが必要な場合があります。  
● ガジェットを選択し、**H** 【最大化】を押すと、選択したガジェットを大きく表示できます。  
● 「壁紙オプション」（149ページ）を「ガジェット」（お買い上げ時の設定）に設定している場合は、以下の手順でもガジェットプレーヤーを起動してガジェットを使うことができます。

待受画面で **O** ▶ ガジェットを選択し、**O** 【決定】 ▶ 各ガジェットの画面に従って操作する

● 「壁紙オプション」（149ページ）を「ガジェット」（お買い上げ時の設定）に設定しても、ガジェットプレーヤーが起動していないときは待受画面の操作となります。

● ガジェットの操作モードを終了するには、以下の手順で行います。

ガジェット操作中に **H** 【戻る】 ▶ **Q** 【閉じる】

## ■ ガジェットのメニューを使う

ガジェットのレイアウト変更や、オプションの設定などを行います。

待受画面で **U** ▶ **S** 「ガジェット」 ▶ **1** 「ガジェットプレーヤー」 ▶ ガジェットを選択 ▶ **A** 【メニュー】

以下の項目から選択します。

<b>1</b> レイアウト変更	▶ <b>1</b> 「フリー」、 <b>2</b> 「グリッド」、または <b>3</b> 「ライン」 レイアウトを変更します。
<b>2</b> 位置変更*	▶ <b>O</b> で表示したい場所を選択し、 <b>O</b> 【決定】 選択したガジェットの表示位置を変更します。
<b>3</b> ガジェットを閉じる	選択したガジェットを閉じ登録を解除します。
<b>4</b> オプション	<b>1</b> ネットワーク接続 ▶ <b>1</b> 「許可」または <b>2</b> 「禁止」 お買い上げ時： 「許可」 ガジェットからのネットワーク接続の許可／禁止を設定します。
	<b>2</b> ブラウザ起動 ▶ <b>1</b> 「許可」または <b>2</b> 「禁止」 お買い上げ時： 「許可」 ガジェットからのブラウザ起動の許可／禁止を設定します。
<b>5</b> ガジェットの管理	ガジェットの一覧画面を表示します（「ガジェットを管理する」110ページ）。
<b>6</b> 設定情報の削除	選択したガジェットに設定している情報を削除します。

\*：「レイアウト変更」で「フリー」を設定しているときのみ選択できます。

## ガジェットを管理する

ガジェット一覧の画面で、ガジェットを開いたり、公式サイトにアクセスしてガジェットを探したりすることができます。また、編集や削除などの管理をすることができます。

**待受画面で** **W** ▶ **5** 「ガジェット」 ▶ **2** 「ガジェット一覧」 ▶ **ガジェットを選択** ▶ **A** 「メニュー」

以下の項目から選択します。

<b>1</b> ガジェットを開く	選択したガジェットをガジェットプレーヤーに登録します。
<b>2</b> プレビュー	選択したガジェットをプレビュー表示します。
<b>3</b> 公式サイトから探す	▶ 「Yes」を選択し、 <b>0</b> 【決定】 公式サイトに接続して、ガジェットのダウンロードやインストールをすることができます。
<b>4</b> 名前編集	▶ 名前を編集し、 <b>0</b> 【決定】 選択したガジェットの名前を編集します。
<b>5</b> 削除	▶ 「Yes」を選択し、 <b>0</b> 【決定】 選択したガジェットを削除します。
<b>6</b> 更新	▶ 「Yes」を選択し、 <b>0</b> 【決定】 選択したガジェットを最新の状態に更新します。
<b>7</b> 属性	選択したガジェットの情報を表示します。
<b>8</b> 並べ替え	▶ <b>1</b> 「名前（昇順）」、 <b>2</b> 「名前（降順）」、 <b>3</b> 「インストール日時（昇順）」、または <b>4</b> 「インストール日時（降順）」 ガジェットを選択した方法で並べ替えます。
<b>9</b> 友達に教える	▶ 「Yes」を選択し、 <b>0</b> 【決定】 選択されたガジェットの、配信元URLが本文に入力されたEメールを新規作成します（「Eメール（テキストメール/デコラティブメール）」を作成して送信する）59ページ。

### 🚫 ご注意

- 登録中のガジェットは**5** 「削除」で削除することはできません。削除する場合は、ガジェットの登録を解除してから行ってください（「ガジェットのメニューを使う」109ページ）。
- ガジェットの登録を解除しているときは、お買い上げ時にインストールされているガジェットも**5** 「削除」で削除できます。ただし、一度削除したガジェットは「メモリリセット」／「完全消去＋初期化」（172ページ）でも復元できません。削除する場合はご注意ください。
- 登録中のガジェットは**6** 「更新」で最新の状態に更新することはできません。更新する場合は、ガジェットの登録を解除してから行ってください（「ガジェットのメニューを使う」109ページ）。

### 📢 お知らせ

- Webページ上で、ガジェットをダウンロードおよびインストールすると、ガジェット一覧の画面にガジェット名が表示されます。

## ガジェットマネージャを初期化する

### 🚫 ご注意

- 初期化を行うと、お買い上げ時にインストールされているガジェットも削除されます。復元できませんので、ご注意ください。

すべてのガジェットと設定情報を削除します。

**待受画面で** **W** ▶ **5** 「ガジェット」 ▶ **3** 「ガジェットマネージャの初期化」 ▶ **暗証番号を入力** ▶ **1** 「はい」

### 📢 お知らせ

- 「ファイルが壊れています。ガジェットマネージャを初期化してください」が表示された場合に使用してください。
- 初期化を行うと、お買い上げ時にインストールされているガジェットも削除され、復元できません。再度、ガジェットのダウンロードとインストールを行ってください。

## ● ダイヤルアップを設定する

本機は、一般のプロバイダーからWebページに接続したり、お客様の会社などのネットワークに接続することができます。

- ・別途、一般プロバイダーとのご契約が必要です。ダイヤルアップ設定につきましては、各プロバイダーにお問い合わせください。
- ・プロバイダー側がAIR-EDGEに対応しているかご確認ください。詳しくはウィルコムまたは各プロバイダーにお問い合わせください。

### ● ご注意

- ダイヤルアップは、Eメールのアカウントとは別に設定する必要があります。

## ダイヤルアップを設定／解除する（ダイヤルアップ設定）

機能番号93

ダイヤルアップの設定は、ご契約のプロバイダーから取得した情報をもとに、以下の手順で行います。最大2つまでの追加アカウントを登録できます。

### 待受画面で

1   9  3

2  1 「接続先1」、 2 「接続先2」、または  3 「CLUB AIR-EDGE」

以下の項目から選択します。表示される項目は、選択している項目により異なります。

接続先名称	ダイヤルアップ接続先にお好みの名前を付けることができます（全角、半角共に16文字まで）。		
電話番号	ダイヤルアップ接続するアクセスポイントの電話番号を入力します（32桁まで）。ご利用のデータ通信方式に合わせ、下記のとおり電話番号の末尾に付加番号を入力してください。 ##64（4x/2xパケット方式） ##61（1xパケット方式） ##7（フレックスチェンジ方式） ##4（64kPIAFS） ##3（32kPIAFS）		
ユーザー名	接続時に使用するログイン名（ユーザー名）を入力します（半角64文字まで）。		
パスワード	接続時に使用するパスワードを入力します（128文字まで）。		
ワンタイムパスワード*	▶ <input type="radio"/> 1 「ON」 または <input type="radio"/> 2 「OFF」		
お買い上げ時： 「OFF」	ダイヤルアップ接続時にユーザー名とパスワードを入力するワンタイムパスワード画面を表示させるかどうかを設定します。		
分計発信	▶ <input type="radio"/> 1 「ON」 または <input type="radio"/> 2 「OFF」		
お買い上げ時： 「OFF」	分計発信するかどうかを設定します（「料金分計サービスについて（お申し込み必要）」227ページ）。ただし、パケット方式、フレックスチェンジ方式では分計発信を行うことができません。		
詳細設定*	<input type="radio"/> 1 IPアドレス自動取得	<input type="radio"/> 1 ON	サーバーからIPアドレスを自動取得します。
	お買い上げ時： 「ON」	<input type="radio"/> 2 OFF	プロバイダーから割り当てられたIPアドレスを入力します。
	<input type="radio"/> 2 IPアドレス	「IPアドレス自動取得」を <input type="radio"/> 2 「OFF」に設定した場合、ここにIPアドレスを入力します。	
	<input type="radio"/> 3 DNS自動取得	<input type="radio"/> 1 ON	サーバーからDNSアドレスを自動取得します。
	お買い上げ時： 「ON」	<input type="radio"/> 2 OFF	プライマリDNSアドレスとセカンダリDNSアドレスを入力します。
<input type="radio"/> 4 プライマリDNS	「DNS自動取得」を <input type="radio"/> 2 「OFF」にした場合、プライマリDNSアドレスを設定します。		
<input type="radio"/> 5 セカンダリDNS	「DNS自動取得」を <input type="radio"/> 2 「OFF」にした場合、セカンダリDNSアドレスを設定します。		

### ダイヤルアップ設定画面



プロキシ設定*1	[1]プロキシ利用 お買い上げ時： 「OFF」	▶ [1] 「ON」 または [2] 「OFF」
	[2]プロキシサーバー名	「プロキシ利用」を[1] 「ON」にした場合、プロキシサーバー名を入力します（半角64文字まで）。
	[3]プロキシポート番号	「プロキシ利用」を[1] 「ON」にした場合、プロキシポート番号を入力します。
	[4]プロキシ認証 お買い上げ時： 「OFF」	▶ [1] 「ON」 または [2] 「OFF」 「プロキシ利用」を[1] 「ON」にした場合、プロキシ認証を[1] 「ON」または[2] 「OFF」に設定します。
	[5]プロキシID	「プロキシ認証」を[1] 「ON」にした場合、プロキシIDを入力します（半角64文字まで）。
	[6]プロキシパスワード	「プロキシ認証」を[1] 「ON」にした場合、プロキシパスワードを入力します（半角128文字まで）。
ヘルプ*2	(電話番号)	ウィルコムサービスセンターに電話をかけます。
	(Eメールアドレス)	ウィルコムサービスセンターを宛先としたEメール作成画面が表示されます（Eメール（テキストメール／デコラティブメール）を作成して送信する）59ページ。

\*1：「接続先1」または「接続先2」を選択したときのみ表示／選択できます。

\*2：「CLUB AIR-EDGE」を選択したときのみ表示されます。また、電話番号／Eメールアドレスは「なし」が表示される場合があります。

### 3 各項目を入力し、 [登録] または [登録]



- 手順2で[3]「CLUB AIR-EDGE」を選択時に設定できる項目は、「分計発信」のみです。



# カメラの使いかた

## ● 撮影／録画の準備をする

カメラを使ってフォト（静止画）の撮影やムービー（動画）の録画ができます。撮影／録画した静止画／動画は、Eメールに添付して送信できます。また、撮影した静止画を編集することもできます。

カメラを起動して、撮影の準備を行います。

● 待受画面で ● ▶ [Camera] を選択し、● [選択]

以下の項目から選択します。

[1] フォト撮影	フォトモニター画面が表示され、静止画を撮影できます（119ページ）。	
[2] ムービー撮影	ムービーモニター画面が表示され、動画を録画できます（123ページ）。	
[3] QRコード撮影	QRコードモニター画面が表示されます（196ページ）。	
[4] 画像フォルダ	データフォルダの「フォトフォルダ」または「画像フォルダ」を呼び出します。	
[5] 動画フォルダ	データフォルダの「動画／Flashフォルダ」を呼び出します。	
[6] フォト設定	[2] 空きフォルダ容量	データフォルダ（本体メモリ／microSDカード*）の空き容量をグラフで表示します。
	[3] 撮速メール送信先設定	撮速メールを送信するための設定を行います（「撮速メール®を使って静止画や動画を送る」127ページ）。
	[6] シャッター音設定 お買い上げ時： 「キラキラ」	▶ [1]～[4]（シャッター音を選択） シャッター音を選択します。シャッター音選択中に[再生]を押すと、シャッター音を確認できます。
	[7] 撮影セルフタイマー音設定 お買い上げ時： 「ON」	▶ [1]「ON」または[2]「OFF」 セルフタイマーのカウントダウンの音を鳴らすかどうかを設定します。
[7] ムービー設定	[1] 録画開始・終了音設定 お買い上げ時： 「ビー → ビビビ」	▶ [1]～[4]（録画開始・終了音を選択） 録画開始・終了音を選択します。録画開始・終了音選択中に[再生]を押すと録画開始・終了音を確認できます。
	[2] 空きフォルダ容量	データフォルダ（本体メモリ／microSDカード*）の空き容量をグラフで表示します。
	[3] 撮速メール送信先設定	撮速メールを送信するための設定を行います（「撮速メール®を使って静止画や動画を送る」127ページ）。
	[6] 録画セルフタイマー音設定 お買い上げ時： 「ON」	▶ [1]「ON」または[2]「OFF」 セルフタイマーのカウントダウンの音を鳴らすかどうかを設定します。

\*：microSDカード挿入時、[切り替え]を押すと、本体メモリまたはmicroSDカードの空き容量表示が切り替わります。

### 撮影／録画前のご注意

- ・レンズに直射日光を長時間当てないでください。内部カラーフィルターの变色により、画像が变色することがあります。
- ・本機を暖かい場所に長時間置かないでください。直後に撮影／録画した静止画／動画が劣化することがあります。
- ・レンズに指紋や油脂がつくと、画像がぼやけてしまいます。柔らかい布でレンズ部を拭いてから撮影／録画してください。
- ・カメラは非常に精度の高い技術で作られていますが、場合によっては明るく見えたり、暗く見えたりします。ご了承ください。

### 撮影／録画のご注意

- ・撮影／録画の際は、マクロ（接写）モード時：約8cm／通常モード時：約120cm、被写体から離れてください。
- ・暗い場所では光量不足のため画質が落ちます。明るい場所で撮影／録画を行ってください。
- ・撮影／録画の際は手ぶれにご注意ください。画像のぶれを防ぐため、本機をしっかりを持つか、安定した場所に置き、セルフタイマーを使用して撮影／録画してください（「セルフタイマーで撮影／録画する」118ページ）。
- ・レンズに指やハンドストラップなどがつかないように撮影／録画してください。
- ・マナーモード設定中も、シャッター音や録画開始・終了音が鳴ります。
- ・撮影セルフタイマー音設定／録画セルフタイマー音設定を「ON」に設定すると、マナーモード設定中もセルフタイマー音が鳴ります。
- ・録画時は、マイク部分を手などで覆わないようにしてください。また、録画時の音声の大きさや周囲の環境などで、マイクからの音質が悪くなる場合があります。
- ・録画を繰り返し長時間行う場合、本体部分が温かくなり、長時間皮膚を接触させていると低温やけどの原因となる場合がありますので、ご注意ください。

## その他のご注意

- ・カメラで撮影／録画した静止画／動画データは、故障／修理、その他取り扱いによって変化／消失する場合があります。なお、事故や故障が原因で静止画／動画データが変化／消失した場合の損害および損失につきましては、当社は一切の責任を負いかねます。あらかじめご了承ください。
- ・モニター画面で約3分間操作しないと、カメラメニュー画面に戻ります。Java™アプリからのカメラ起動時は戻り先が異なる場合があります。

## フォト撮影のモニター画面／プレビュー画面について

- ・フォト撮影の画面には撮影前のモニター画面と撮影後のプレビュー画面があります。
- ・モニター画面で静止画を撮影するとプレビュー画面に移ります。プレビュー画面では、撮影した静止画の保存や、撮速メールの送信が行えます。



アイコン	説明
	フォト撮影 (119ページ)
	撮影モード (117、120ページ)
ホワイトバランス (122ページ)	オート
	蛍光灯
	太陽光
	白熱灯
	ナイトモード (120ページ)
<small>Normal</small> / <small>Fine</small> *1	フォト画質 (117、120ページ)
	マクロ (118ページ)
*2	セルフタイマー (118ページ)
*1	横撮りする場合の、カメラの向き

\*1：撮影モードが「VGA」、「SXGA」、「UXGA」の場合のみ表示されます。

\*2：モニター画面でのみ表示されます

## お知らせ

- フォトの撮影モードが「アイコン」、「ケータイ」以外の場合は、モニター画面／プレビュー画面で を押すと、全画面表示に切り替わります。

全画面表示



## ムービー録画のモニター画面／プレビュー画面について

- ・ムービー録画の画面には録画前のモニター画面と録画後のプレビュー画面があります。
- ・モニター画面で動画（「長時間LL」を除く）を録画するとプレビュー画面に移ります。プレビュー画面では、ムービーの保存や、撮速メールの送信が行えます。

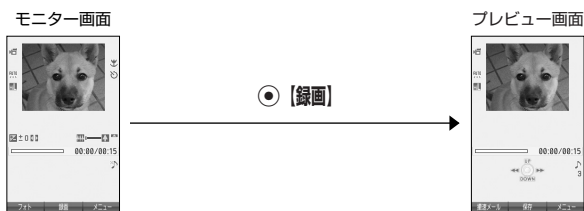

アイコン		説明
		ムービー撮影（123ページ）
/  /		録画モード（117、124ページ）
AUTO ホワイトバランス（126ページ）		オート
		蛍光灯
		太陽光
		白熱灯
		マクロ（118ページ）
*1		セルフタイマー（118ページ）
		消音（124ページ）
*2		動画再生時の音量

\*1：モニター画面でのみ表示されます。

\*2：プレビュー画面でのみ表示されます。

### ご注意

- 「長時間LL」で撮影した動画は、プレビュー画面に移らずに保存されます。









## フォトとムービーの切り替えについて

- ・モニター画面では、フォトとムービーを切り替えることができます。

モニター画面で 【フォト】 / 【ムービー】 を押す

### フォトの撮影モードと画質設定について

- ・撮影前に、目的にあった撮影モードを選ぶ必要があります。撮影モードにより静止画の容量は異なります。
- ・撮影モード、フォト画質設定の設定方法については、「フォトのモニター画面のメニューを使う」(120ページ)をご参照ください。
- ・Eメールには合計700Kバイト以下の静止画を添付できます。

撮影モード	フォト画質	容量	特長
 アイコン : 76×62	—	約4KB以下	お気に入りメニューのアイコンとして利用できます。
 ケータイ : 120×160	—	約9KB以下	他のPHSや携帯電話へのEメール送信に適しています。
 壁紙 : 240×320	—	約30KB以下	本機で待受画面の壁紙などに利用できます。
 壁紙 (ワイド) : 240×400	—	約40KB以下	本機で待受画面の全面に表示する壁紙として利用するのに適しています。
 VGA : 640×480	メール	約50KB以下	パソコンで大きな画面に見ることができます。
	ノーマル	約80KB以下	
	ファイン	約150KB以下	
 SXGA : 1280×960	メール	約100KB以下	L判サイズに引き伸ばしてもきれいにプリントできます。
	ノーマル	約300KB以下	
	ファイン	約500KB以下	
 UXGA : 1600×1200	メール	約200KB以下	2L判サイズに引き伸ばしてもきれいにプリントできます。
	ノーマル	約550KB以下	
	ファイン	約900KB以下	
 連写 : 240×400	—	約40KB以下 (1枚あたり)	9枚の静止画を連続撮影できます。気に入った静止画だけを選択して保存することもできます。1枚の静止画のサイズは「壁紙 (ワイド)」と同じです。

撮影モードを「VGA」、「SXGA」、「UXGA」に設定した場合、フォト画質設定を選択できます。

フォト画質設定	特長
 メール	メール送信に適した画質
<small>Nor mal</small> ノーマル	標準的な画質
<small>Fine</small> ファイン	細部を詳細に表現 (プリント向き)

#### お知らせ

- 撮影モードを「VGA」、「SXGA」、「UXGA」に設定した場合、モニター画面に「」が表示されます。「VGA」、「SXGA」、「UXGA」で横撮りするときは、アイコンの向きを「」にしてください。



### DPOF/Exif Print について

本機のカメラは、DPOF、Exif Print に対応しています。

- ・DPOF : デジタルカメラで撮影した静止画の中から、プリントしたいコマや枚数などの指定情報を記録メディアに記録するフォーマットです。「DPOFプリントを設定/解除する」141ページ。
- ・Exif Print : Exif Print (Exif 2.1) 対応プリンタをご使用の場合、静止画に記憶された撮影情報を印刷出力に反映させることができます。

### ムービーの録画モードと最大録画時間について

- ・録画モードの設定方法については「ムービーのモニター画面のメニューを使う」(124ページ)をご参照ください。
- ・Eメールには合計700Kバイト以下の動画を添付できます。

録画モード	最大録画時間
 メールM : 128×96	15秒
 高画質L : 176×144	15秒
 長時間LL : 240×176	300秒

## フォトとムービーの共通操作

### ■ズーム機能を使う

ズーム機能を使って画像を拡大／縮小するには、以下の操作を行います。  
なお、フォトの撮影モードを「アイコン」、「UXGA」、またはムービーの録画モードを「長時間LL」に設定している場合、ズーム機能は使用できません。  
撮影モード、録画モードの設定方法については、「フォトのモニター画面のメニューを使う」(120ページ)または「ムービーのモニター画面のメニューを使う」(124ページ)をご参照ください。

モニター画面で を押す

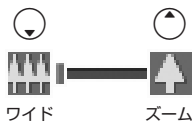

ズームは以下のように設定できます。

フォト		
撮影モード	倍率	ズーム段階
ケータイ	2倍	10段階
壁紙	5倍	20段階
壁紙(ワイド)	4倍	20段階
VGA	2.5倍	10段階
SXGA	1.25倍	5段階
連写	4倍	20段階

ムービー		
録画モード	倍率	ズーム段階
メールM	9.3倍	16段階
高画質L	6.8倍	16段階

### ■明るさを調整する

画面の明るさは、カメラ起動時にオートで設定された数値を「±0」として、手動で調整することができます(−5〜+5の11段階)。

画面の明るさを調整するには、以下の操作を行います。

モニター画面で を押す



### ■マクロ(接写)モードで撮影／録画する

被写体に近づいて撮影／録画することができます(撮影最短距離:約8cm)。

モニター画面で マクロ撮影切替スイッチを「」にする ▶ 撮影／録画 ▶ プレビュー画面を確認し、 【保存】



●マクロ撮影切替スイッチを「」にすると、モニター画面に「」が表示されます。

### ■セルフタイマーで撮影／録画する

約10秒カウントのセルフタイマーを使って撮影／録画ができます。

モニター画面で 【メニュー】 ▶ 「セルフタイマー」を選択し、 【選択】 ▶ 【開始】 ▶ 約10秒後、撮影／録画 ▶ プレビュー画面を確認し、 【保存】

◎【開始】を押すと、約10秒のセルフタイマーがカウントダウンを開始します。ディスプレイに残り秒数が表示され、LED(着信ランプ)が緑色に点滅します。残り約3秒以内になると、点滅が速くなり黄色色に変わり、残り1秒以内になると、赤色に変わります。また、「撮影セルフタイマー音設定」(114、122ページ)または「録画セルフタイマー音設定」(114、126ページ)を「ON」に設定すると、カウントダウン音でお知らせします。



●カウントダウン開始前、またはカウントダウン中に 【中止】または を押すとモニター画面に戻り、タイマーの設定は無効になります。カウントダウン中に 【撮影】/ 【録画】を押すと、カウントを中断して通常の撮影／録画をすることもできます。



- セルフタイマーを設定すると、モニター画面に「」が表示されます。
- カウントダウン中は、ズーム、明るさの調整はできません。
- セルフタイマーで撮影後、セルフタイマーは解除されます。
- フォト撮影でセルフタイマーを設定したときのシャッター音は、設定にかかわらず、「カシャ」となります。
- 「撮影セルフタイマー音設定」(114、122ページ)または「録画セルフタイマー音設定」(114、126ページ)が「ON」に設定されていると、マナーモード設定中でもセルフタイマー音が鳴ります。

# ● 静止画を撮影する

## 撮影する

カメラで静止画を撮影します。撮影した静止画はJPEG形式で保存されます。

● **モニター画面で** ● **【撮影】** ▶ **プレビュー画面を確認し、** ● **【保存】**

● **【撮影】** を押すとシャッター音が鳴り、撮影した静止画がプレビュー画面に表示されます。プレビュー画面で● **【保存】** を押すと、撮影した静止画が保存され、モニター画面に戻ります。保存しない場合は□ **【C】** を押した後、□ **【1】** 「はい」を押すとモニター画面に戻ります。

### ● **ご注意**

- 撮影時にシャッター音を鳴らさないように設定することはできません。
- モニター画面で何も操作しなかった場合、3分経過するとカメラメニュー画面に戻ります。

### ● **お知らせ**

- 撮影し直すには、以下の手順でも行えます。  
プレビュー画面で□ **【メニュー】** ▶ □ **【1】** 「振り直し」 ▶ □ **【1】** 「はい」
- 撮影直後に着信などによって保存できなかった場合も、撮影済みの静止画は一時的に保存されます。再度、フォトを起動すると「保存されていない撮影画像を表示しますか?」と表示されます。□ **【1】** 「はい」を押すと、一時保存されたフォトのプレビュー画面が表示され保存操作を行うことができます。
- 撮影した静止画は本体メモリまたはmicroSDカードに保存されます。保存先とファイル名は以下の形式になります。

撮影モード	保存先	ファイル名	意味
アイコン	本体メモリ*1 「アイコンフォルダ」	yymmdd_HHMMxxx.kico	y : 年、m : 月、d : 日、H : 時、M : 分、 x : 001~999 までの通し番号
ケータイ 壁紙 壁紙 (ワイド) 連写	本体メモリ*2 「フォトフォルダ」	yymmdd_HHMMxxx.jpg	y : 年、m : 月、d : 日、H : 時、M : 分、 x : 001~999 までの通し番号
VGA SXGA UXGA	microSDカード*3 「デジカメフォトフォルダ」	K341XXXX.JPG	X : 0001~9999 までの通し番号

\*1 : microSDカード挿入時、microSDカードの「アイコンフォルダ」に保存することもできます（「フォトのプレビュー画面のメニューを使う」121ページ）。

\*2 : microSDカード挿入時、microSDカードの「画像フォルダ」に保存することもできます（「フォトのプレビュー画面のメニューを使う」121ページ）。

\*3 : microSDカード未挿入時、またはmicroSDカードに空き容量がない場合は、本体メモリの「フォトフォルダ」に保存されます。また、microSDカード挿入時でも本体メモリの「フォトフォルダ」に保存できます（「フォトのプレビュー画面のメニューを使う」121ページ）。

## 連写撮影する

1回のシャッター操作で9枚の静止画を連続撮影します。

● **モニター画面で**

**1** □ **【メニュー】** ▶ □ **【1】** 「撮影モード設定」 ▶ □ **【8】** 「連写 : 240×400」

**2** ● **【撮影】** ▶ **プレビュー画面を確認し、** ● **【再生】** ▶ ● **【保存】**

● **【撮影】** を押すと、「カシャ」というシャッター音が9回鳴り、9枚撮影されます。撮影後は、9枚の静止画がサムネイル一覧表示されます。静止画を選択して● **【再生】** を押し、● **【保存】** を押すと選択した静止画がデータフォルダの「フォトフォルダ」に保存され、残りの静止画がサムネイル一覧表示されます。

### ● **お知らせ**

- 連写を設定すると、モニター画面に「」が表示されます。
- 連写中のシャッター音は、設定にかかわらず、「カシャ」が9回鳴ります。
- 連写中の撮影モードは、設定にかかわらず「壁紙(ワイド) : 240×400」になります。
- 連写撮影中はズーム、明るさの調整はできません。
- 連写撮影中、□ **【中止】** または□ **【C】** を押すと撮影を中止します。
- 連写した9枚の静止画をすべて保存、または選択保存するには、「フォトのプレビュー画面のメニューを使う」(121ページ)をご参照ください。



## フォトのモニター画面のメニューを使う

モニター画面で **[A] [メニュー]** を押す

フォトのモニター画面のメニュー

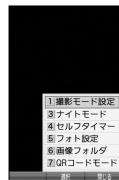

以下の項目から選択します。表示される項目は、設定モードなどにより異なります。

<b>[1] 撮影モード設定</b> お買い上げ時： 「壁紙 (ワイド) : 240×400」	▶ <b>[1]</b> 「アイコン : 76×62」、 <b>[2]</b> 「ケータイ : 120×160」、 <b>[3]</b> 「壁紙 : 240×320」、 <b>[4]</b> 「壁紙 (ワイド) : 240×400」、 <b>[5]</b> 「VGA : 640×480」、 <b>[6]</b> 「SXGA : 1280×960」、 <b>[7]</b> 「UXGA : 1600×1200」、または <b>[8]</b> 「連写 : 240×400」  撮影モードを設定します (「フォトの撮影モードと画質設定について」117ページ)。モニター画面で <b>[8]</b> を押しても撮影モードを切り替えることができます。
<b>[2] フォト画質設定*</b> お買い上げ時： 「ノーマル」	▶ <b>[1]</b> 「メール」、 <b>[2]</b> 「ノーマル」、または <b>[3]</b> 「ファイン」  撮影モードを「VGA」、「SXGA」、「UXGA」に設定したとき、フォト画質を設定します (「フォトの撮影モードと画質設定について」117ページ)。
<b>[3] ナイトモード/ナイトモード解除</b> お買い上げ時： 「ナイトモード解除」	夜景などを撮影する際に使用します。通常の画質よりも粗くなり、また、シャッタースピードが落ちます。 カメラを終了すると設定は解除されます。
<b>[4] セルフタイマー</b>	セルフタイマーで撮影します (「セルフタイマーで撮影/録画する」118ページ)。撮影後、またはカメラを終了すると設定は解除されます。
<b>[5] フォト設定</b>	フォトの各種設定を行います (「フォトの各種設定をする」122ページ)。
<b>[6] 画像フォルダ</b>	データフォルダの「フォトフォルダ」または「画像フォルダ」を呼び出します。
<b>[7] QRコードモード</b>	QRコードモニター画面が表示されます (196ページ)。

\* : 撮影モードを「VGA」、「SXGA」、「UXGA」に設定中のみ表示されます。



● 撮影モード設定/フォト画質設定/ナイトモード/セルフタイマーを設定すると、モニター画面にアイコンが表示されます (115ページ)。

## 撮影した静止画を見る

モニター画面/プレビュー画面で **[A] [メニュー]** ▶ 「画像フォルダ」を選択し、**[選択]** (▶ **[A] [メニュー]** ▶ **[microSDへ切り替え]**) ▶ フォルダを選択 ▶ 静止画を選択し、**[再生]**

\* : microSDカード挿入時、microSDカードに保存した静止画を見る場合に操作します。



● 撮影した静止画はデータフォルダ (本体メモリ/microSDカード) から見ることもできます (「データを再生する」130ページ)。

## フォトのプレビュー画面のメニューを使う

プレビュー画面で

**A** **【メニュー】** を押す

フォトのプレビュー画面のメニュー



以下の項目から選択します。表示される項目は、設定モードなどにより異なります。

<p><b>1</b> 撮り直し</p>	<p>▶ <b>1</b> <b>【はい】</b> を押す 撮影し直します。</p>										
<p><b>2</b> 保存先選択保存<sup>*1*</sup></p>	<p>▶ <b>1</b> <b>【フォトフォルダ】</b> または <b>2</b> <b>【microSD】</b> 撮影した静止画の保存先を選択します。</p>										
<p><b>3</b> 保存<sup>*3</sup></p>	<p>「連写」で撮影した静止画を保存します。サムネール一覧表示画面で <b>A</b> <b>【メニュー】</b> ▶ <b>3</b> <b>【保存】</b> を押すと、以下の項目が表示されます。サムネール一覧表示画面から1枚を選択し、<b>4</b> <b>【再生】</b> ▶ <b>4</b> <b>【保存】</b> を押すと、再生している静止画のみが保存されます。</p> <table border="1" data-bbox="258 549 1042 756"> <tr> <td data-bbox="258 549 423 601"> <p><b>1</b> 1件</p> </td> <td data-bbox="423 549 1042 601"> <p>(▶ <b>1</b> <b>【フォトフォルダ】</b> または <b>2</b> <b>【microSD】</b>)<sup>*2</sup> 「連写」で撮影した静止画を一枚保存します。</p> </td> </tr> <tr> <td data-bbox="258 601 423 699"> <p><b>2</b> 選択</p> </td> <td data-bbox="423 601 1042 699"> <p>▶ 保存したい静止画を選択し、<b>4</b> <b>【選択】</b> を繰り返す ▶ <b>A</b> <b>【メニュー】</b> ▶ <b>2</b> <b>【保存】</b> (▶ <b>1</b> <b>【フォトフォルダ】</b> または <b>2</b> <b>【microSD】</b>)<sup>*2</sup> 「連写」で撮影した静止画を選択して保存します。選択を解除するには、静止画を選択して <b>4</b> <b>【解除】</b> を押します。</p> </td> </tr> <tr> <td data-bbox="258 699 423 756"> <p><b>3</b> 全件</p> </td> <td data-bbox="423 699 1042 756"> <p>(▶ <b>1</b> <b>【フォトフォルダ】</b> または <b>2</b> <b>【microSD】</b>)<sup>*2</sup> 「連写」で撮影した静止画をすべて保存します。</p> </td> </tr> </table>	<p><b>1</b> 1件</p>	<p>(▶ <b>1</b> <b>【フォトフォルダ】</b> または <b>2</b> <b>【microSD】</b>)<sup>*2</sup> 「連写」で撮影した静止画を一枚保存します。</p>	<p><b>2</b> 選択</p>	<p>▶ 保存したい静止画を選択し、<b>4</b> <b>【選択】</b> を繰り返す ▶ <b>A</b> <b>【メニュー】</b> ▶ <b>2</b> <b>【保存】</b> (▶ <b>1</b> <b>【フォトフォルダ】</b> または <b>2</b> <b>【microSD】</b>)<sup>*2</sup> 「連写」で撮影した静止画を選択して保存します。選択を解除するには、静止画を選択して <b>4</b> <b>【解除】</b> を押します。</p>	<p><b>3</b> 全件</p>	<p>(▶ <b>1</b> <b>【フォトフォルダ】</b> または <b>2</b> <b>【microSD】</b>)<sup>*2</sup> 「連写」で撮影した静止画をすべて保存します。</p>				
<p><b>1</b> 1件</p>	<p>(▶ <b>1</b> <b>【フォトフォルダ】</b> または <b>2</b> <b>【microSD】</b>)<sup>*2</sup> 「連写」で撮影した静止画を一枚保存します。</p>										
<p><b>2</b> 選択</p>	<p>▶ 保存したい静止画を選択し、<b>4</b> <b>【選択】</b> を繰り返す ▶ <b>A</b> <b>【メニュー】</b> ▶ <b>2</b> <b>【保存】</b> (▶ <b>1</b> <b>【フォトフォルダ】</b> または <b>2</b> <b>【microSD】</b>)<sup>*2</sup> 「連写」で撮影した静止画を選択して保存します。選択を解除するには、静止画を選択して <b>4</b> <b>【解除】</b> を押します。</p>										
<p><b>3</b> 全件</p>	<p>(▶ <b>1</b> <b>【フォトフォルダ】</b> または <b>2</b> <b>【microSD】</b>)<sup>*2</sup> 「連写」で撮影した静止画をすべて保存します。</p>										
<p><b>4</b> Eメールへ添付</p>	<p>静止画を添付したEメールを新規作成します (「Eメール (テキストメール/デコラティブメール) を作成して送信する」59ページ)。静止画はデータフォルダの「フォトフォルダ」または「アイコンフォルダ」へ自動的に保存されます。</p>										
<p><b>5</b> スケジュールへ登録</p>	<p>静止画をスケジュールに登録します (「スケジュールを登録/編集/確認する」158ページ)。</p>										
<p><b>6</b> フォト設定</p>	<p>フォトの各種設定を行います (「フォトの各種設定をする」122ページ)。</p>										
<p><b>7</b> フォト編集<sup>*4</sup></p>	<table border="1" data-bbox="258 884 1042 1161"> <tr> <td data-bbox="258 884 423 1002"> <p><b>1</b> テキスト入力</p> </td> <td data-bbox="423 884 1042 1002"> <p>1 テキストを入力し、<b>4</b> <b>【確定】</b> を押す 2 <b>4</b> でテキストを貼り付ける位置を調節する 3 <b>A</b> <b>【文字色】</b> を繰り返し押して、文字色を選択する 4 <b>4</b> <b>【OK】</b> を押す 文字 (テキスト) に色 (9色) を付けて、静止画に貼り付けます (改行不可)。</p> </td> </tr> <tr> <td data-bbox="258 1002 423 1107"> <p><b>2</b> 画像調整</p> </td> <td data-bbox="423 1002 1042 1107"> <table border="1" data-bbox="423 1002 1042 1107"> <tr> <td data-bbox="423 1002 631 1054"> <p><b>1</b> 明るさ</p> </td> <td data-bbox="631 1002 1042 1054"> <p>▶ <b>4</b> <b>【暗く】</b> / <b>A</b> <b>【明るく】</b> で調整し、<b>4</b> <b>【OK】</b> 静止画の明るさを11段階で調整します。</p> </td> </tr> <tr> <td data-bbox="423 1054 631 1107"> <p><b>2</b> ソフト/シャープネス</p> </td> <td data-bbox="631 1054 1042 1107"> <p>▶ <b>4</b> <b>【ソフト】</b> / <b>A</b> <b>【シャープ】</b> で調整し、<b>4</b> <b>【OK】</b> 静止画の輪郭を11段階で調整します。</p> </td> </tr> </table> </td> </tr> <tr> <td data-bbox="258 1107 423 1161"> <p><b>3</b> 元に戻す</p> </td> <td data-bbox="423 1107 1042 1161"> <p>▶ <b>1</b> <b>【はい】</b> を押す フォト編集した静止画を編集前の状態に戻します。</p> </td> </tr> </table>	<p><b>1</b> テキスト入力</p>	<p>1 テキストを入力し、<b>4</b> <b>【確定】</b> を押す 2 <b>4</b> でテキストを貼り付ける位置を調節する 3 <b>A</b> <b>【文字色】</b> を繰り返し押して、文字色を選択する 4 <b>4</b> <b>【OK】</b> を押す 文字 (テキスト) に色 (9色) を付けて、静止画に貼り付けます (改行不可)。</p>	<p><b>2</b> 画像調整</p>	<table border="1" data-bbox="423 1002 1042 1107"> <tr> <td data-bbox="423 1002 631 1054"> <p><b>1</b> 明るさ</p> </td> <td data-bbox="631 1002 1042 1054"> <p>▶ <b>4</b> <b>【暗く】</b> / <b>A</b> <b>【明るく】</b> で調整し、<b>4</b> <b>【OK】</b> 静止画の明るさを11段階で調整します。</p> </td> </tr> <tr> <td data-bbox="423 1054 631 1107"> <p><b>2</b> ソフト/シャープネス</p> </td> <td data-bbox="631 1054 1042 1107"> <p>▶ <b>4</b> <b>【ソフト】</b> / <b>A</b> <b>【シャープ】</b> で調整し、<b>4</b> <b>【OK】</b> 静止画の輪郭を11段階で調整します。</p> </td> </tr> </table>	<p><b>1</b> 明るさ</p>	<p>▶ <b>4</b> <b>【暗く】</b> / <b>A</b> <b>【明るく】</b> で調整し、<b>4</b> <b>【OK】</b> 静止画の明るさを11段階で調整します。</p>	<p><b>2</b> ソフト/シャープネス</p>	<p>▶ <b>4</b> <b>【ソフト】</b> / <b>A</b> <b>【シャープ】</b> で調整し、<b>4</b> <b>【OK】</b> 静止画の輪郭を11段階で調整します。</p>	<p><b>3</b> 元に戻す</p>	<p>▶ <b>1</b> <b>【はい】</b> を押す フォト編集した静止画を編集前の状態に戻します。</p>
<p><b>1</b> テキスト入力</p>	<p>1 テキストを入力し、<b>4</b> <b>【確定】</b> を押す 2 <b>4</b> でテキストを貼り付ける位置を調節する 3 <b>A</b> <b>【文字色】</b> を繰り返し押して、文字色を選択する 4 <b>4</b> <b>【OK】</b> を押す 文字 (テキスト) に色 (9色) を付けて、静止画に貼り付けます (改行不可)。</p>										
<p><b>2</b> 画像調整</p>	<table border="1" data-bbox="423 1002 1042 1107"> <tr> <td data-bbox="423 1002 631 1054"> <p><b>1</b> 明るさ</p> </td> <td data-bbox="631 1002 1042 1054"> <p>▶ <b>4</b> <b>【暗く】</b> / <b>A</b> <b>【明るく】</b> で調整し、<b>4</b> <b>【OK】</b> 静止画の明るさを11段階で調整します。</p> </td> </tr> <tr> <td data-bbox="423 1054 631 1107"> <p><b>2</b> ソフト/シャープネス</p> </td> <td data-bbox="631 1054 1042 1107"> <p>▶ <b>4</b> <b>【ソフト】</b> / <b>A</b> <b>【シャープ】</b> で調整し、<b>4</b> <b>【OK】</b> 静止画の輪郭を11段階で調整します。</p> </td> </tr> </table>	<p><b>1</b> 明るさ</p>	<p>▶ <b>4</b> <b>【暗く】</b> / <b>A</b> <b>【明るく】</b> で調整し、<b>4</b> <b>【OK】</b> 静止画の明るさを11段階で調整します。</p>	<p><b>2</b> ソフト/シャープネス</p>	<p>▶ <b>4</b> <b>【ソフト】</b> / <b>A</b> <b>【シャープ】</b> で調整し、<b>4</b> <b>【OK】</b> 静止画の輪郭を11段階で調整します。</p>						
<p><b>1</b> 明るさ</p>	<p>▶ <b>4</b> <b>【暗く】</b> / <b>A</b> <b>【明るく】</b> で調整し、<b>4</b> <b>【OK】</b> 静止画の明るさを11段階で調整します。</p>										
<p><b>2</b> ソフト/シャープネス</p>	<p>▶ <b>4</b> <b>【ソフト】</b> / <b>A</b> <b>【シャープ】</b> で調整し、<b>4</b> <b>【OK】</b> 静止画の輪郭を11段階で調整します。</p>										
<p><b>3</b> 元に戻す</p>	<p>▶ <b>1</b> <b>【はい】</b> を押す フォト編集した静止画を編集前の状態に戻します。</p>										
<p><b>8</b> 画像変換<sup>*4</sup></p>	<table border="1" data-bbox="258 1161 1042 1289"> <tr> <td data-bbox="258 1161 423 1214"> <p><b>1</b> 回転</p> </td> <td data-bbox="423 1161 1042 1214"> <p>▶ <b>4</b> <b>【左に90°】</b> / <b>A</b> <b>【右に90°】</b> で調整し、<b>4</b> <b>【保存】</b> 静止画を左または右に90°回転します。</p> </td> </tr> <tr> <td data-bbox="258 1214 423 1289"> <p><b>2</b> リサイズ (携帯モード)<sup>*5</sup></p> </td> <td data-bbox="423 1214 1042 1289"> <p>▶ 静止画を確認し、<b>4</b> <b>【保存】</b> 「壁紙」で撮影した静止画を「ケータイ」のサイズ (120×160) にリサイズします。</p> </td> </tr> </table>	<p><b>1</b> 回転</p>	<p>▶ <b>4</b> <b>【左に90°】</b> / <b>A</b> <b>【右に90°】</b> で調整し、<b>4</b> <b>【保存】</b> 静止画を左または右に90°回転します。</p>	<p><b>2</b> リサイズ (携帯モード)<sup>*5</sup></p>	<p>▶ 静止画を確認し、<b>4</b> <b>【保存】</b> 「壁紙」で撮影した静止画を「ケータイ」のサイズ (120×160) にリサイズします。</p>						
<p><b>1</b> 回転</p>	<p>▶ <b>4</b> <b>【左に90°】</b> / <b>A</b> <b>【右に90°】</b> で調整し、<b>4</b> <b>【保存】</b> 静止画を左または右に90°回転します。</p>										
<p><b>2</b> リサイズ (携帯モード)<sup>*5</sup></p>	<p>▶ 静止画を確認し、<b>4</b> <b>【保存】</b> 「壁紙」で撮影した静止画を「ケータイ」のサイズ (120×160) にリサイズします。</p>										
<p><b>9</b> 画像フォルダ</p>	<p>データフォルダの「フォトフォルダ」または「画像フォルダ」を呼び出します。</p>										

\*1: 撮影モードが「連写」の場合は、撮影後のサムネール一覧から任意の静止画を再生しているときのメニューで表示されます。

\*2: microSD カード挿入時のみ表示されます。

\*3: 撮影モードが「連写」の場合のみ表示されます。

\*4: 撮影モードが「アイコン」、「VGA」、「SXGA」、「UXGA」の場合には表示されません。

\*5: 撮影モードが「壁紙」の場合のみ表示されます。

## フォトの各種設定をする

撮影前または撮影後にフォトの各機能を設定できます。

モニター画面/プレビュー画面で **[A] [メニュー]** ▶ **「フォト設定」** を選択し、**[●] [選択]**

以下の項目から選択します。表示される項目は、設定モードなどにより異なります。

<b>[1] 日付スタンプ設定<sup>*1*2</sup></b> お買い上げ時： 「表示なし」	<b>[1] 日付</b>	1 <b>[●]</b> で日付や時間が表示される位置を調節する
	<b>[2] 時間</b>	2 <b>[A] [文字色]</b> を繰り返し押し、文字色を選択する
	<b>[3] 日付+時間</b>	3 <b>[●] [選択]</b> (または <b>[OK]</b> ) を押す
	<b>[4] 表示なし</b>	日付スタンプを設定します。本機に設定している日付や時間で、日付スタンプが表示されます。 日付スタンプを表示しません。
<b>[2] 空きフォルダ容量</b>	データフォルダ (本体メモリ/microSDカード <sup>*3</sup> ) の空き容量をグラフで表示します。	
<b>[3] 撮速メール送信先設定<sup>*2</sup></b>	撮速メールを送信するための設定を行います (「撮速メール <sup>®</sup> を使って静止画や動画を送る」127ページ)。	
<b>[4] ホワイトバランス<sup>*4*5</sup></b> お買い上げ時： 「オート」	▶ <b>[1] 「オート」、[2] 「蛍光灯」、[3] 「太陽光」、または [4] 「白熱灯」</b>	撮影する画像の白色を正しく表示するために、ホワイトバランスを設定します。 カメラを終了すると設定は解除されます。
	▶ <b>[1] 「セピア」、[2] 「モノクロ」、または [3] 「特殊効果なし」</b>	撮影する画像に特殊効果を設定します。 カメラを終了すると設定は解除されます。
<b>[6] シャッター音設定<sup>*5</sup></b> お買い上げ時： 「キラキラ」	▶ <b>[1] ~ [4] (シャッター音を選択)</b>	シャッター音を選択します。シャッター音選択中に <b>[A] [再生]</b> を押すと、シャッター音を確認できます。
<b>[7] 撮影セルフタイマー音設定<sup>*5</sup></b> お買い上げ時： 「ON」	▶ <b>[1] 「ON」または [2] 「OFF」</b>	セルフタイマーのカウントダウンの音を鳴らすかどうかを設定します。

\*1：撮影モードを「アイコン」、「VGA」、「SXGA」、「UXGA」に設定中は選択できません。

\*2：撮影モードが「連写」の場合は、撮影後のサムネール一覧から任意の静止画を再生しているときのメニューで表示されます。

\*3：microSDカード挿入時、**[A] [切り替え]** を押すと、本体メモリまたはmicroSDカードの空き容量表示が切り替わります。

\*4：「ナイトモード」を設定しているときは表示されません。

\*5：撮影後のプレビュー画面からは選択できません。

### ご注意

- 「ホワイトバランス」と「特殊効果」は同時に設定できません。

### お知らせ

- ホワイトバランスを設定すると、モニター画面にアイコンが表示されます (115ページ)。
- シャッター音および撮影セルフタイマー音は「音量レベル3」に固定され、変更することはできません。

# ● 動画を録画する

## 録画する

カメラで動画を録画します。動画の録画は、録画モード設定（124ページ）により、録画終了時の操作手順が異なります。

### モニター画面で

## 1 ● [録画] ▶ 録画を開始 ▶ ● [終了] または最大録画時間経過で録画終了

### ■ 「メールM」、「高画質L」の場合

録画が終了するとプレビュー画面に移ります。

## 2 プレビュー画面で確認し、● [保存]

保存する前に動画を再生して確認する場合は、プレビュー画面で[A] [メニュー] を押し、[1] [再生] を押します。

録画モードを「メールM」に設定している場合は、[1] [再生] を押した後、[1] [通常] / [2] [拡大] で表示の大きさを指定します。また、再生中に一時停止すると、[A] [保存] ▶ [1] [はい] で停止させた画面を静止画として保存することができます。静止画はデータフォルダの「画像フォルダ」に保存されます。

プレビュー画面で● [保存] を押すと、録画した動画が保存され、モニター画面に戻ります。保存しない場合は[C] を押した後、[1] [はい] を押すと待受画面に戻ります。

### ■ 「長時間LL」の場合

自動的にmicroSDカードの「動画/Flashフォルダ」（microSDカード挿入時）に保存されモニター画面に戻ります。

### ● ● ご注意

- 録画開始音・終了音を鳴らさずに録画することはできません。

### ● ● お知らせ

- 録画を一時停止するには、[A] [一時停止] を押します。再開するには、一時停止中に[A] [録画再開] を押します。
- 録画モードが「メールM」、「高画質L」で録画中やプレビュー中に着信などによって保存できなかった場合も、それまでに録画された動画は一時的に保存されます。再度、ムービーを起動すると「保存されていない録画データを破棄しますか？」と表示されます。[2] [いいえ] を押すと、一時保存された動画のプレビュー画面が表示され保存操作を行うことができます。録画モードが「長時間LL」の場合は、それまでに録画された動画がmicroSDカードの「動画/Flashフォルダ」（microSDカード挿入時）に保存されます。
- 録画した動画は本体メモリまたはmicroSDカードに保存されます。保存先とファイル名は以下のとおりです。

録画モード	保存先	ファイル名	意味
メールM 高画質L	本体メモリ*1 「動画/Flashフォルダ」	yyymmdd_HHMM'xxx.3gp	y:年、m:月、d:日、H:時、M:分、 x:001~999 までの通し番号
長時間LL	microSDカード*2 「動画/Flashフォルダ」	yyymmdd_HHMM'xxx.3g2	

\*1: microSDカード挿入時、microSDカードの「動画/Flashフォルダ」に保存することもできます（「ムービーのプレビュー画面のメニューを使う」125ページ）。

\*2: microSDカード未挿入時、またはmicroSDカードに空き容量がない場合は、本体メモリの「動画/Flashフォルダ」に保存されます。

ムービーのモニター画面のメニューを使う

モニター画面で [A] [メニュー] を押す

ムービーのモニター画面のメニュー

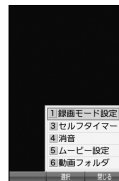

以下の項目から選択します。表示される項目は、設定モードなどにより異なります。

<p>1 録画モード設定</p> <p>お買い上げ時： 「高画質L：176×144」</p>	<p>▶ 1 「メールM：128×96」、2 「高画質L：176×144」、または 3 「長時間LL：240×176」</p> <p>録画モードを設定します（「ムービーの録画モードと最大録画時間について」117ページ）。モニター画面で [A] を押しても録画モードを切り替えることができます。</p>
<p>2 拡大表示／通常表示*</p> <p>お買い上げ時： 「通常表示」</p>	<p>録画中に被写体を拡大して表示するときに使用します。「拡大表示」で録画しても、録画データは「通常表示」と同じ容量で保存されます。カメラを終了すると設定は解除されます。</p>
<p>3 セルフタイマー</p>	<p>セルフタイマーで録画します（「セルフタイマーで撮影／録画する」118ページ）。録画後、またはカメラを終了すると設定は解除されます。</p>
<p>4 消音／消音解除</p> <p>お買い上げ時： 「消音解除」</p>	<p>音声なしで録画するときに使用します。カメラを終了すると設定は解除されます。</p>
<p>5 ムービー設定</p>	<p>ムービーの各種設定を行います（「ムービーの各種設定をする」126ページ）。</p>
<p>6 動画フォルダ</p>	<p>データフォルダの「動画／Flashフォルダ」を呼び出します。</p>

\*：録画モードを「メールM」に設定中のみ表示されます。



● 録画モード設定／セルフタイマー／消音を設定すると、モニター画面にアイコンが表示されます（116ページ）。

## 録画した動画を再生する

### ■ 本体メモリに保存した動画を再生する場合

待受画面で

1 **▶** [Datafolder] を選択し、**○** [選択] **▶** **4** [動画/Flash]

### ■ microSDカードに保存した動画を再生する場合

待受画面で

1 **▶** [Datafolder] を選択し、**○** [選択] **▶** **✕** [microSD] **▶** **1** [microSDデータ] **▶**  
**○** [動画/Flash] を選択

## 2 動画を選択し、**○** [再生]



● 再生中の操作については、「再生中の操作について」(130ページ) をご参照ください。

## ムービーのプレビュー画面のメニューを使う

プレビュー画面で **A** [メニュー] を押す

ムービーのプレビュー画面のメニュー



以下の項目から選択します。表示される項目は、設定モードなどにより異なります。

<b>1</b> 再生	( <b>▶</b> <b>1</b> [通常] または <b>▶</b> <b>2</b> [拡大] ) *1 録画した動画を再生します。
<b>6</b> 録り直し	録画し直します。
<b>7</b> 保存先選択保存*2	<b>▶</b> <b>1</b> [本体メモリ] または <b>▶</b> <b>2</b> [microSD] 録画した動画の保存先を選択します。
<b>8</b> Eメールへ添付	動画を添付したEメールを新規作成します (Eメール (テキストメール/デコラティブメール) を作成して送信する) 59ページ)。動画はデータフォルダの「動画/Flashフォルダ」へ自動的に保存されます。
<b>9</b> ムービー設定	ムービーの各種設定を行います (「ムービーの各種設定をする」126ページ)。

\*1: 録画モードを「メールM」に設定中のみ表示されます。

\*2: microSDカード挿入時のみ表示されます。



● 録画モードが「長時間LL」の場合は、撮影後にプレビュー画面は表示されません。

## ムービーの各種設定をする

録画前または録画後にムービーの各機能を設定できます。

モニター画面/プレビュー画面で **[A] [メニュー]** ▶ **「ムービー設定」** を選択し、**[C] [選択]**

以下の項目から選択します。表示される項目は、設定モードなどにより異なります。

<p><b>[1] 録画開始・終了音設定*</b></p> <p>お買い上げ時： 「ビープ → ビビビ」</p>	<p>▶ <b>[1] ~ [4]</b> (録画開始・終了音を選択)</p> <p>録画開始・終了音を選択します。録画開始・終了音選択中に<b>[A] [再生]</b>を押すと、録画開始・終了音を確認できます。</p>
<p><b>[2] 空きフォルダ容量</b></p>	<p>データフォルダ (本体メモリ/microSDカード*) の空き容量をグラフで表示します。</p>
<p><b>[3] 撮速メール送信先設定</b></p>	<p>撮速メールを送信するための設定を行います。 (「撮速メール®を使って静止画や動画を送る」127ページ)。</p>
<p><b>[4] ホワイトバランス*</b></p> <p>お買い上げ時： 「オート」</p>	<p>▶ <b>[1] 「オート」、[2] 「蛍光灯」、[3] 「太陽光」、または [4] 「白熱灯」</b></p> <p>録画する動画の白色を正しく表示するために、ホワイトバランスを設定します。カメラを終了すると設定は解除されます。</p>
<p><b>[5] 特殊効果*</b></p> <p>お買い上げ時： 「特殊効果なし」</p>	<p>▶ <b>[1] 「セピア」、[2] 「モノクロ」、または [3] 「特殊効果なし」</b></p> <p>録画する動画に特殊効果を設定します。カメラを終了すると設定は解除されます。</p>
<p><b>[6] 録画セルフタイマー音設定*</b></p> <p>お買い上げ時： 「ON」</p>	<p>▶ <b>[1] 「ON」 または [2] 「OFF」</b></p> <p>セルフタイマーのカウントダウンの音を鳴らすかどうかを設定します。</p>

\*1 : 録画後のプレビュー画面からは選択できません。

\*2 : microSDカード挿入時、**[A] [切り替え]**を押すと、本体メモリまたはmicroSDカードの空き容量表示が切り替わります。

**● ご注意**

● 「ホワイトバランス」と「特殊効果」は同時に設定できません。

**● お知らせ**

● ホワイトバランスを設定すると、モニター画面にアイコンが表示されます (116ページ)。

● 録画開始・終了音および録画セルフタイマー音は「音量レベル3」に固定され、変更することはできません。

## ● 撮速メール®を使って静止画や動画を送る

撮速メールは、撮影／録画した静止画／動画を設定した送信先へEメールで簡単に送ることができる機能です。あらかじめ、撮速メールの送信先を登録しておく必要があります。

### 撮速メール®の送信先を設定する

宛先を3件まで設定することができます。

送信先一覧画面



#### ■ カメラメニューから設定する場合

待受画面で

- 1 **⓪** ▶ 「Camera」を選択し、**⓪** 【選択】 ▶ **⓪** 「フォト設定」または **⑦** 「ムービー設定」 ▶ **③** 「撮速メール送信先設定」 ▶ **①** ~ **③** (登録する送信先を選択)

#### ■ モニター画面またはプレビュー画面から設定する場合

モニター画面／プレビュー画面で

- 1 **Ⓐ** 【メニュー】 ▶ 「フォト設定」または「ムービー設定」を選択し、**⓪** 【選択】 ▶ **③** 「撮速メール送信先設定」 ▶ **①** ~ **③** (登録する送信先を選択)

## 2 「To」宛先」を選択する

#### ■ アドレス帳／送信履歴／プロフィールから引用する場合

##### ⓪ 【引用】を押す

以下の項目から選択します。

<b>①</b> アドレス帳	▶ 引用したいアドレス帳を選択し、 <b>⓪</b> 【選択】 ▶ Eメールアドレスを選択し、 <b>⓪</b> 【選択】 アドレス帳に登録されているEメールアドレスを呼び出して入力します。
<b>②</b> 送信履歴	▶ 引用したい送信履歴を選択し、 <b>⓪</b> 【選択】 送信履歴からEメールアドレスを呼び出して入力します。
<b>③</b> プロフィール	▶ 引用したいEメールアドレスを選択し、 <b>⓪</b> 【選択】 プロフィールに登録されているEメールアドレスを呼び出して入力します。

#### ■ 直接入力する場合

Eメールアドレスを入力する

## 3 「Sub 件名」、「本文」を入力し、**⓪** 【登録】



- 「件名」と「本文」は入力しなくても送信することができます。「宛先」は必ず入力してください。
- 入力できる文字数は以下のとおりです。
  - ・ 「宛先 (直接入力)」: 半角64文字まで
  - ・ 「件名」: 全角・半角共に40文字まで
  - ・ 「本文」: 全角・半角共に5,000文字まで
- 設定した各項目内容は、次に送信先の設定を行うまで保持されます。
- 登録した送信先を削除するには、以下の操作を行います。  
送信先一覧画面で削除したい送信先を選択し、**Ⓐ** 【削除】 ▶ **①** 「はい」

### ■ 撮速メール®を送信する

あらかじめ設定した送信先へ、撮速メールを送信します。なお、送信した静止画／動画はデータフォルダに保存されます。送信したメールは送信済みメールとして送信BOXに保存されます。

画面サイズが本機より小さいPHSや携帯電話に撮速メールを送信する場合は、送信先の携帯電話の画面サイズに合わせた撮影／録画モードで撮影／録画してください。

#### プレビュー画面で **Ⓐ** 【撮速メール】 ▶ **①** ~ **③** (複数の送信先を登録している場合、送信先を選択)

Eメール作成画面が表示されます (「Eメール (テキストメール／デコラティブメール) を作成して送信する」59ページ)。撮影した静止画や録画した動画が「添付ファイル」に表示されます。



# データフォルダの使いかた

## ● データフォルダについて（本体メモリ／microSDカード）

カメラで撮影／録画した静止画／動画データ、Webでダウンロードしたデータ、受信したEメールに添付されていたデータなどは、データの種別に合わせてデータフォルダ内のフォルダに保存されます。データフォルダのデータは本機のさまざまな機能に設定できるほか、Eメールに添付して送信することもできます。

また、microSDカードには画像データやパソコンで使用するデータ、アドレス帳などのバックアップデータを保存できます。

データフォルダとmicroSDカードに保存できるデータの量には限りがあります。保存容量が限界に達した時点で、それ以上の保存はできなくなります。データフォルダに保存できる容量は、最大約48Mバイトまでです。microSDカードに保存できるデータの件数や容量は、使用するmicroSDカードによって異なります。

### ● ご注意

- データフォルダに登録した内容は、故障・修理、その他取り扱いによって変化・消失する場合があります。なお、故障や修理が原因でデータが変化・消失した場合の損害および損失利益につきましては、当社は一切の責任を負いかねます。あらかじめご了承ください。
- Webページからダウンロードしたデータには、データフォルダに保存できないものや、データフォルダからの転送やEメールに添付して送信できないものもあります。
- microSDカードを本機に挿入していないときは、microSDカードに関する操作はできません。
- microSDカードで容量の大きいデータや多くのデータを操作した場合、時間がかかることがあります。
- 本体メモリの「フォトフォルダ」からmicroSDカードへコピーや移動をする場合、データのファイル名が変わることがあります。
- microSDカードのデータを保存中や削除中、空きフォルダ容量確認中、フォーマット中は、本機からmicroSDカードを抜いたり、本機の電源を切ったり、バッテリーを取りはずしたりしないでください。データが破壊されることがあります。
- 本機では、最大2G/バイトのmicroSDカードを使用できます。SDHC規格（4Gバイト以上）のmicroSDカードは使用できません。当社基準において動作確認したmicroSDカードについては、京セラのホームページをご覧ください。
- microSDカードによっては、フォーマットしないと使えないものもあります。本機にてフォーマットしてからご使用ください。

### ● お知らせ

- データフォルダの使用容量の確認については、「データフォルダのメニューを使う」（138ページ）をご参照ください。
- データフォルダの空き容量が不足している場合、データの保存時にエラーメッセージが表示されます。このとき、新しいデータを保存できるまで、「データを削除する」（139ページ）の手順に従って、不要なデータを削除する必要があります。
- データフォルダ（本体メモリ／microSDカード）の一覧画面で、ファイル名の並び順は、先頭の文字の種類（記号を除く）により「半角数字→半角英字→ひらがな→全角カタカナ→漢字→絵文字→全角数字→全角英字→半角カタカナ」の順に表示されます。

## データフォルダの構成





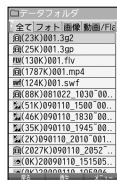



















本体メモリ	全て	データフォルダに保存されているすべてのデータを表示します。
	フォト	カメラで撮影した静止画データが保存されます。
	画像	Eメールで受信したり、インターネットでダウンロードした画像が保存されます。
	動画／Flash	カメラで録画した動画データや、インターネットでダウンロードしたFlashデータが保存されます。
	アイコン	お気に入りメニューのアイコン用データが保存されます。
	サウンド	Eメールで受信したり、インターネットでダウンロードした音楽データが保存されます。
	アレンジ	インターネットでダウンロードしたアレンジ用Flashデータが保存されます。
	名刺／予定	アドレス帳（vCard）やカレンダー（vCalendar）のデータが保存されます。
	テンプレート	デコラティブメールのテンプレートが保存されます。
	その他	上記以外のデータが保存されます。
microSD*	microSDカードに保存されたデータが表示されます（「microSDカードのメニューを使う」140ページ）。	

データフォルダ画面



\*：microSDカード挿入時のみ選択できます。

## 保存できるデータの種類

フォルダ名	表示されるデータ	アイコン	拡張子	登録できる機能*1	
全て	すべてのデータ	—	—	—	
フォト*2	撮影画像（静止画）		.jpg	壁紙、音声発信画面、アドレス帳画像、音声着信画面、アラーム画像、スケジュール画像、プロフィール画像	
画像	画像（撮影画像以外）		.bmp、.jpeg、.jpg、.gif、.png	壁紙、音声発信画面、アドレス帳画像、音声着信画面、アラーム画像、スケジュール画像、プロフィール画像	
動画/Flash	動画		.mp4、.3gp、.3g2	—	
	Flash		.swf	壁紙	
			.flv	—	
アイコン	アイコン画像		.kico	お気に入りメニュー	
サウンド	メロディ		.midi、.mid (MIDI)	音声着信音、ライトメール受信音、Eメール受信音、アラーム音、スケジュールアラーム、TODOアラーム	
			.dxx (feelsound)		
			.mp3 (MP3)		
			.kmv (Myボイスメモ)		
アレンジ	アレンジ用Flash		.kmmf	メインメニュー	
名刺/予定	アドレス帳 (vCard)		.vcf	アドレス帳	
	カレンダー (vCalendar)		.vcs	スケジュール、TODOリスト	
テンプレート	デコラティブメールのテンプレート		.whm	—	
その他	テキスト		.txt	—	
	QRコード解析結果		.QRC		
	Java™アプリ		.jad、.jar	Java™アプリ	
	PDFデータ		.pdf	—	
	Wordデータ		.doc		
	Excelデータ		.xls		
	PowerPointデータ		.ppt		
	HTML		.html、.htm		
	辞書データ		.dic		オプション辞書登録
	種別不明なデータ		上記以外のファイル		—

\*1：microSDカード内の「.vcf」、「.vcs」、および「.jad」以外のデータは登録できません。

\*2：microSDカードでは、「デジカメフォト」と表示されます。

### ご注意

- 著作権のあるデータは、Eメールへの添付や編集、赤外線/ICデータ通信での送信、パソコン/microSDカードへのコピー/移動などができません。
- 拡張子が「.mp4」、「.swf」、「.flv」、および「.mp3」のデータは、本体メモリから外部へ取り出すことができません。
- 本機で再生できるfeelsoundは64和音のみです（他の和音は保存のみ可）。未対応ファイルで一部再生できるものがありますが、動作を保証するものではありません。ご了承ください。

## ● データを再生する

待受画面で ● ▶ [Datafolder] を選択し、● [選択] ▶ **1** ~ **9** または **□** (フォルダを選択)  
 (または **✳** [microSD] ▶ **1** [microSDデータ] ▶ ● でフォルダを選択) ▶ ● データを選択し、● [再生] または **□** [再生]  
**□** [戻る] で再生を終了します。

\* : microSDカード挿入時のみ表示されます。

### 📢 お知らせ

- 画面の表示エリアより大きい画像データは、● で表示位置を移動できます。
- 画像データの再生中に、● 【全画面表示】を押すと、画面全体が画像の表示エリアになります。再度●を押すと元の表示に戻ります。
- 画面サイズより大きい画像データは縮小表示されます。**□**を押すと原寸表示に切り替わります。再度**□**を押すと縮小表示に戻ります。
- 画像サイズは「1600×1200」まで表示できます。

## 再生中の操作について

■「フォト」、「デジカメフォト」(microSD)、「画像」、「アイコン」データの場合は、画像データが表示されます。

以下の操作が行えます。行える操作は表示しているデータにより異なります。

●	全画面表示への切り替え
⊕	表示位置の調節
<b>□</b> / <b>Ⓜ</b>	前/次の画像を表示

■「動画/Flash」データの場合は、動画が再生されます。

動画データは以下の操作が行えます。行える操作は表示しているデータにより異なります。

●	再生/一時停止
<b>□</b>	停止
○/○	巻き戻し/早送り
○/○	音量を上げる/下げる

### 📢 お知らせ

● 動画データ再生中に以下の操作を行うと、再生画面の表示を変更できます。

動画データ再生中に**□**【メニュー】

以下の項目から選択します。

通常表示	録画した録画モードの大きさで動画を再生します。
拡大表示	縦横比を変えずに、全画面で動画を再生します。再生される動画は右に90°回転して表示されます。再生が終了すると設定は解除されます。
拡大表示 (WIDE)	横幅を画面いっぱい広げて、全画面で動画を再生します。再生される動画は右に90°回転して表示されます。再生が終了すると設定は解除されます。

拡張子が「.swf」のデータは以下の操作が行えます。行える操作は表示しているデータおよびブラウザの表示モード(86ページ)により異なります。

●	オブジェクトの選択や決定
⊕	フォーカス/ポインタの移動
<b>□</b>	終了
<b>1</b> ~ <b>9</b> 、 <b>□</b> 、 <b>✳</b> 、 <b>Ⓜ</b>	Flashがダイヤルキーの操作に対応している場合の操作

拡張子が「.flv」のデータは以下の操作が行えます。行える操作は表示しているデータにより異なります。

●	再生
<b>□</b>	一時停止/停止
<b>□</b>	停止
○/○	巻き戻し/早送り
○/○	音量を上げる/下げる

- 「サウンド」データの場合は、メロディが再生されます。

以下の操作が行えます。行える操作は表示しているデータにより異なります。

●	停止／再生
○／○	音量を上げる／下げる
⏮／⏭	前／次のメロディ、または音声の再生

- 「アレンジ」データの場合は、基本メニューデータが表示されます。

- 「名刺」データの場合は、アドレス帳詳細画面として表示されます（「アドレス帳を呼び出す」51ページ）。

- 「予定」データの場合は、スケジュール詳細画面またはTODO詳細画面として表示されます（「スケジュールを登録／編集／確認する」158ページ、「TODOを登録／編集／確認する」162ページ）。

- 「テンプレート」データの場合は、テンプレートが表示されます。

以下の操作が行えます。

●	デコラティブメール（59ページ）の作成画面を表示
○／○	前／次のテンプレートを表示

## データ再生中のメニューを使う

データ再生中に **A** [メニュー] を押す

以下の項目から選択します。表示される内容または選択できる項目は、再生しているデータにより異なります。

<b>1</b> 登録	データを各機能に登録します（「データを登録する」137ページ）。	
<b>4</b> 画像編集* <sup>1</sup>	画像にテキストを入力したり、明るさや輪郭を調整することができます。編集した画像を元に戻すこともできます（「画像データを編集する」133ページ）。	
<b>5</b> ファイル名編集	<b>▶</b> <b>1</b> <b>ファイル名を入力し</b> 、 <b>○</b> <b>【確定】</b> データのファイル名を変更します（拡張子を含めて全角、半角共に40文字まで）。	
<b>6</b> Eメールへ添付	データを添付したEメールを新規作成します（「Eメール（テキストメール/デコラティブメール）を作成して送信する」59ページ）。	
<b>7</b> 画像変換* <sup>2</sup>	画像を回転させたり縮小することができます（「画像データを変換する」134ページ）。	
<b>8</b> 詳細情報	ファイル名、ファイルサイズ、保存日時、著作権のあり/なしを表示します。	
<b>9</b> 繰り返し再生 お買い上げ時： 「ON」	<b>▶</b> <b>1</b> <b>「ON」</b> または <b>2</b> <b>「OFF」</b> 画像（GIFアニメ）やサウンドを繰り返し再生するように設定します。	
<b>✕</b> 削除	<b>▶</b> <b>1</b> <b>「はい」</b> を押す データを削除します。	
<b>#</b> ショートカット* <sup>3</sup>	本体メモリのデータを、お気に入りメニューへ登録します（「お気に入りメニューを設定する」26ページ）。	
<b>☑</b> 発信	<b>▶</b> <b>☑</b> または <b>○</b> <b>【発信】</b> 電話番号を選択している場合、発信を行います。	
<b>✉</b> Eメール作成/ ライトメール作成	Eメールアドレス/電話番号を選択している場合、Eメール/ライトメール作成を行います（「Eメール（テキストメール/デコラティブメール）を作成して送信する」59ページ、「ライトメールを作成して送信する」66ページ）。	
<b>🌐</b> URLへ接続	URLを選択している場合、URL接続を行います。	
データ送信	<b>1</b> 赤外線送信	データを赤外線で送信します（「赤外線で送信する」208ページ）。
	<b>2</b> ICデータ通信	データをICデータ通信で送信します（「ICデータ通信で送信する」217ページ）。

\*<sup>1</sup>：撮影モードが「VGA」、「SXGA」、「UXGA」の画像は表示されません。

\*<sup>2</sup>：撮影モードが「アイコン」の画像は表示されません。

\*<sup>3</sup>：本体メモリのデータを選択した場合のみ表示します。

 ご注意

- 「動画/Flash」、「アレンジ」、「テンプレート」、「その他」フォルダ内にあるデータ再生中はメニューを使えないことがあります。また、「その他」フォルダ内にあるドキュメントデータについては、「ドキュメントデータ表示中のメニューを使う」（136ページ）をご参照ください。
- ファイル名には、以下の半角記号は使えません。  
< > : ¥ " / ? \* | . ;
- 撮影モードを「VGA」、「SXGA」、「UXGA」で撮影した「デジカメフォトフォルダ」内のデータは、ファイル名編集を行えません。

## ■ 画像データを編集する

本体メモリまたはmicroSDカードに保存されている画像データやフォトデータに、テキストを入力したり画像を調整したりできます。フォトデータは、撮影モードを「アイコン」、「ケータイ」、「壁紙」、「壁紙（ワイド）」、「連写」で撮影したデータを編集できます。

### データ再生中のメニューで

#### 1 4 「画像編集」を押す

以下の項目から選択します。

1 テキスト入力	▶ テキストを入力し、●【確定】 ▶ <b>A</b> 【文字色】を繰り返し押して、お好みの文字色を選択 ▶ <b>C</b> で貼り付ける位置を調整し、●【OK】 文字（テキスト）に色（9色）を付けて、画像に貼り付けます（改行不可）。	
2 画像調整	1 明るさ	▶ <b>D</b> 【暗く】／ <b>A</b> 【明るく】で調整し、●【OK】 画像の明るさを11段階で調節します。
	2 ソフト／シャープネス	▶ <b>D</b> 【ソフト】／ <b>A</b> 【シャープ】で調整し、●【OK】 画像の輪郭を11段階で調節します。
3 元に戻す	▶ 1「はい」または2「いいえ」 編集した画像を編集前の状態に戻します。	

#### ■ 繰り返し編集する場合

データを編集した後、**A**【メニュー】 ▶ 4【画像編集】

#### 2 データを編集した後、●【保存】 ▶ ファイル名を入力し、●【確定】

画像編集後のデータは、「画像フォルダ」に保存されます。撮影モードを「アイコン」で撮影したデータを編集した場合は、「アイコンフォルダ」に保存されます。

#### お知らせ

- ファイル名に入力できる文字数は、拡張子（.jpg）を含め全角、半角共に40文字までです。
- データの編集後は、ファイル名の末尾に以下の形式が付きます。
  - ・ 「テキスト入力」で編集したデータ :\_t
  - ・ 「明るさ調整」で編集したデータ :\_b
  - ・ 「ソフト／シャープネス」で編集したデータ :\_a

## ■ 画像データを変換する

本体メモリまたはmicroSDカードに保存されている画像データやフォトデータを変換（回転/リサイズ/トリミング）することができます。撮影モードが「アイコン」の画像は変換できません。

### データ再生中のメニューで

#### 1 [7] 「画像変換」を押す

以下の項目から選択します。

[1] 回転 <sup>*1</sup>	<p>▶ [H] 【左に90°】 / [R] 【右に90°】 で調整し、[O] [OK]</p> <p>画像を左または右に90° に回転します。</p>
[2] リサイズ <sup>*2</sup>	<p>▶ [1] 「ケータイ」、[2] 「壁紙」、[3] 「VGA」、または [4] 「SXGA」</p> <p>画像のサイズを縮小します。</p>
[3] トリミング	<p>▶ [1] 「メニューアイコン」、[2] 「ケータイ」、[3] 「壁紙」、または [4] 「壁紙（ワイド）」 ▶ [5] でトリミング枠を移動し、[O]</p> <p>画像の一部をトリミング（切り抜き）します。</p>

\*1：撮影モードが「VGA」、「SXGA」、「UXGA」の画像は表示されません。

\*2：撮影モードが「ケータイ」、「壁紙（ワイド）」の画像は表示されません。

### ■ 繰り返し変換する場合

データを変換した後、[A] [メニュー] ▶ [7] 「画像変換」

#### 2 データを変換した後、[O] [保存] ▶ ファイル名を入力し、[O] [確定]

画像変換後のデータは、「画像フォルダ」に保存されます。[1] 「メニューアイコン」でトリミングしたデータは「アイコンフォルダ」に保存されます。

### 🔍 ご注意

● 著作権のあるデータは、「画像変換」をすることはできません。

### 📢 お知らせ

- ファイル名に入力できる文字数は、拡張子（.jpg）を含め全角、半角共に40文字までです。
- データの変換後は、ファイル名の末尾に以下の形式が付きます。
  - ・ 「回転」で変換したデータ：\_r
  - ・ 「リサイズ」で変換したデータ：\_s
  - ・ 「トリミング」で変換したデータ：\_tr  
（メニューアイコンの場合は、\_i）

## ● Document Viewerでデータを開く

Document ViewerでMicrosoft® Wordなどのドキュメントデータを閲覧することができます。

### ■表示できるデータの種類

<b>doc</b>	Microsoft® Word 97/2000/2002/2003データ (.doc)
<b>xls</b>	Microsoft® Excel® 97/2000/2002/2003データ (.xls)
<b>ppt</b>	Microsoft® PowerPoint® 97/2000/2002/2003データ (.ppt)
<b>pdf</b>	バージョン1.5相当のPDFデータ (.pdf)

### ● ご注意

- 最大1Mバイトまでのデータを表示できます。ただし、1Mバイト以下のデータでも、パスワード入力が必要なデータなど、内容によっては表示できない場合があります。
- ドキュメントデータは、データフォルダ（本体メモリ／microSDカード）の「その他フォルダ」に保存されます。
- データに含まれる内容によっては、表示されるまでに時間がかかったり、正しく表示できないことがあります。

待受画面で ● ▶ 「Datafolder」を選択し、● [選択] ▶ □ 「その他」(または[✕]「microSD」) ▶  
1 「microSDデータ」 ▶ ● で「その他」を選択し、\* ▶ データを選択し、● [再生]

\* : microSDカード挿入時のみ表示されます。

ドキュメントデータを閉じる場合は、以下の手順で行います。

☒ [終了] ▶ 「Yes」を選択し、● [決定]

### ■ Webページ上のドキュメントデータを開く場合

Webページ表示中に データへのリンクを選択し、● [決定]

### ● ご注意

- Webページによってはドキュメントデータを開くときに、ユーザ名やパスワードの入力が必要な場合があります。

### ■ メールに添付されているドキュメントデータを開く場合

受信メール詳細画面で ☒ (添付ファイル) を選択し、● [決定] ▶ データを選択し、● [決定]

### ● お知らせ

- 添付ファイル一覧画面でデータを選択した後、以下の手順でドキュメントデータを保存できます。  
☒ [保存] (▶ 1 「本体メモリ」または☒ 「microSD」) \* ▶ ファイル名を入力または編集し、● [確定]  
\* : microSDカード挿入時のみ表示されます。



## ドキュメントデータ表示中のメニューを使う

ドキュメントデータ表示中に  [メニュー]

以下の項目から選択します。表示される項目は、選択している画面により異なります。

スライドショー実行*1	スライドショーを実行します。 ①で前後のスライドへ移動します。	
ページ移動/ スライド移動*1	①最初のページへ移動/ 最初のスライドへ移動*1	最初のページ/スライドへ移動します。
	②最後のページへ移動/ 最後のスライドへ移動*1	最後のページ/スライドへ移動します。
	③次のページへ移動/ 次のスライドへ移動*1	次のページ/スライドへ移動します。
	④前のページへ移動/ 前のスライドへ移動*1	前のページ/スライドへ移動します。
	⑤指定のページへ移動/ 指定のスライドへ移動*1	◆◎【編集】◆移動するページを入力し、◎【決定】◆  【移動】 入力したページやスライドへ移動します。
表示設定	①ズームイン	拡大表示します。
	②ズームアウト	縮小表示します。
	③幅に合わせる	表示エリアの幅に合わせて表示します。
	④高さに合わせる	表示エリアの高さに合わせて表示します。
	⑤全体表示	ページ全体を表示します。
	⑥倍率を直接指定	◆◎【編集】◆表示倍率を入力し、◎【決定】◆  【決定】 指定した倍率（10～400%）で表示します。
回転*2	ページを右に90°回転します。選択するたびに、90°→180°→270°→360°の順に回転します。	
検索	◆◎【編集】◆検索キーワードを入力し、◎【決定】◆検索条件を指定◆  【検索】 キーワードで検索します。検索された文字列は背景が緑色で表示されます。 複数の検索された場合は、◎【次へ】を押します。	
しおり一覧*3	PDFデータに設定されたしおりを一覧表示します。項目を選択すると、そのページへ移動できます。	
レイアウト設定*3	①単一ページ	1ページずつ表示します。
	②連続ページ	ページを連続して表示します。
	③見開きページ	2ページ分を見開きで表示します。
	④回転	ページを右に90°回転させて表示します。
ファイル情報*3	表示中のPDFデータについて以下の情報を表示します。 ・タイトル ・作成者 ・サブタイトル ・キーワード ・アプリケーション ・作成日時/更新日時	
ファイル保存*4	（◆①「本体メモリ」または②「microSD」）*5 表示中のデータをデータフォルダ（本体メモリ/microSDカード）の「その他フォルダ」に保存します。	
ショートカット一覧	データ表示中に使用できる操作ガイドを表示します。	

\*1：PPTファイルを表示中のみ表示されます。

\*2：PDFファイルを表示しているときは、表示されません。

\*3：PDFファイルを表示中のみ表示されます。

\*4：Webページ上のドキュメントデータを表示中のみ表示されます。

\*5：microSDカード挿入時のみ表示されます。



● 検索キーワードとして有効な文字数は全角、半角共に32文字までです。

## ● データを登録する

本体メモリのデータは本機のみさまざまな機能に登録できます。登録できる機能はデータの種類によって異なります。データフォルダのデータを各機能に登録するには、データフォルダから登録する機能を選ぶ方法と、各機能からデータフォルダを呼び出してデータを選択する方法の2とおりがあります。ここでは、データフォルダから登録する機能を選ぶ方法を説明します。

待受画面で

- 1 [Datafolder] を選択し、 [選択] ▶ 1~9 または (フォルダを選択) (または [microSD] ▶ [microSDデータ] ▶ でフォルダを選択) \* ▶ データを選択

\* : microSDカード挿入時のみ表示されます。

■ 名刺／予定／その他 (オプション辞書) データの場合

- 2 [メニュー] ▶ [登録]

データの種類と登録先は以下のとおりです。

データの種類		登録先	各機能からの登録
名刺		アドレス帳	55ページ
予定	スケジュール	スケジュール	164ページ
	TODO	TODO	
その他 (オプション辞書)		オプション辞書	47ページ

■ その他 (Jadファイル) データの場合

- 2 拡張子が「.jad」のファイルを選択し、 [登録]

上記手順を行うと、アプリケーション (Java™アプリ) がインストールされます。  
Java™アプリについては、「Java™アプリについて」(198ページ) をご参照ください。

■ フォト／画像／サウンドデータの場合

- 2 [メニュー] ▶ [登録]

以下の項目から選択します。

データの種類	メニューの表示 (登録先)	各機能からの登録
フォト／画像	1 壁紙	148ページ
	2 音声発信画面	
	3 アドレス帳画像	49ページ
	4 音声着信画面	148ページ
サウンド	1 音声着信音	144ページ
	2 ライトメール受信音	145ページ
	3 Eメール受信音	

■ Flash (SWFファイル) の場合

- 2 [メニュー] ▶ [壁紙に登録]

ご注意

● microSDカードのデータは、各機能に登録することができません。

お知らせ

● 登録したデータを解除する場合は、登録先の機能から行います。

## ● データフォルダのメニューを使う

待受画面で **[Datafolder]** を選択し、 **[選択]** **[1]** ~ **[9]** または **[0]** (フォルダを選択)  
(または **[microSD]** **[1]** **[microSDデータ]** **[フォルダを選択]** \* **[データを選択]** **[A]** **[メニュー]**

\* : microSDカード挿入時のみ表示されます。

以下の項目から選択します。表示される内容または選択できる項目は、選択するフォルダにより異なります。

<b>[1]</b> 登録 <sup>*1</sup>	データを各機能に登録します (「データを登録する」137ページ)。	
<b>[2]</b> コピー <sup>*2</sup> <b>[3]</b> 移動 <sup>*2</sup>	1件	<b>[1]</b> 「はい」を押す データをmicroSDカードまたは本体メモリにコピー／移動します。
	選択	<b>[2]</b> コピーまたは移動したいデータを選択し、 <b>[選択]</b> を繰り返す <b>[4]</b> <b>[コピー]</b> または <b>[4]</b> <b>[移動]</b> <b>[1]</b> 「はい」 複数のデータを選択して、microSDカードまたは本体メモリにコピー／移動します。選択を解除するには、選択したデータを選択し、 <b>[解除]</b> を押します。
	フォルダ	<b>[1]</b> 暗証番号を入力 <b>[1]</b> 「はい」 フォルダ内のすべてのデータをmicroSDカードまたは本体メモリにコピー／移動します。
<b>[5]</b> ファイル名編集	<b>[1]</b> <b>[ファイル名を入力]</b> 、 <b>[確定]</b> データのファイル名を変更します (拡張子を含めて全角、半角共に40字まで)。	
<b>[6]</b> Eメールへ添付 <sup>*2</sup>	データを添付したEメールを新規作成します (Eメール (テキストメール/デコラティブメール) を作成して送信する) 59ページ)。	
<b>[8]</b> 詳細情報	ファイル名、ファイルサイズ、保存日時、著作権のあり/なしを表示します。	
<b>[9]</b> 繰り返し再生 <sup>*3</sup> お買い上げ時： <b>[ON]</b>	<b>[1]</b> 「ON」 または <b>[2]</b> 「OFF」 画像 (GIFアニメ) やサウンドを繰り返し再生するように設定します。	
<b>[0]</b> 設定 お買い上げ時： <b>[ON]</b>	<b>[1]</b> 空きフォルダ容量	データフォルダまたはmicroSDカードの空き容量をグラフで表示します <sup>*4</sup> 。
	<b>[2]</b> 表示切替 お買い上げ時： <b>[ON]</b>	<b>[1]</b> 「ON」 または <b>[2]</b> 「OFF」 フォト／画像の表示方法を「画像付き」または「アイコン付き」に切り替えます。
	<b>[3]</b> 削除	<b>[1]</b> 「1件」、 <b>[2]</b> 「選択」、または <b>[3]</b> 「フォルダ」 データを削除します (「データを削除する」139ページ)。
<b>[4]</b> ショートカット <sup>*5</sup>	本体メモリのデータを、お気に入りメニューへ登録します (「お気に入りメニューを設定する」26ページ)。	
<b>[5]</b> データ送信 <sup>*2</sup>	<b>[1]</b> 赤外線送信	データフォルダのデータを赤外線で送信します (「赤外線で送信する」208ページ)。
	<b>[2]</b> ICデータ通信	データフォルダのデータをICデータ通信で送信します (「ICデータ通信で送信する」217ページ)。
<b>[6]</b> microSDへ切り替え/ 本体メモリへ切り替え <sup>*6</sup>	データフォルダの表示を、本体メモリまたはmicroSDカードに切り替えます。	

\*1 : 拡張子が「.swf」の場合は、「壁紙に登録」と表示されます。

\*2 : 著作権のあるデータを選択している場合は、操作できません。

\*3 : 「動画/Flashフォルダ」の場合は表示されません。

\*4 : microSDカード挿入時、 **[0]** 「切り替え」を押すと、本体メモリまたはmicroSDカードの空き容量表示に切り替えます。

\*5 : 本体メモリのデータを選択した場合のみ表示されます。

\*6 : microSDカード挿入時のみ表示されます。

### ご注意

● ファイル名には、以下の半角記号は使えません。

< > ¥ " / ? \* | . ;

● 拡張子が「.mp4」、「.swf」、「.flv」、および「.mp3」のデータは、本体メモリから外部へ取り出すことができません。

### お知らせ

● データフォルダの空き容量が不足している場合、データの保存時にエラーメッセージが表示されます。このとき、新しいデータを保存できるまで、「データを削除する」(139ページ)の手順に従って、不要なデータを削除する必要があります。

● コピーや移動先と同じ名前のファイルがある場合は上書きするかどうかのメッセージが表示されます。 **[1]** 「はい」を押すと、上書きされます。



## ● microSDカードのメニューを使う

microSDカードを使用すると、プリント取扱店でデジカメプリントができる画像データや、パソコンで使用するデータ、アドレス帳などのバックアップデータを保存できます。操作を行う前に、本体にmicroSDカードが正しく装着されているか、ご確認ください。

● 待受画面で ● ▶ [microSD] を選択し、● [選択]

microSDカードのメニュー

以下の項目が表示されます。

① microSDデータ	全て	microSDカードに保存されているすべてのデータを表示します（デジカメフォトを除く）。
	デジカメフォト	カメラで撮影した、VGA、SXGA、UXGAのフォト（静止画）データが保存されます。
	画像	カメラで撮影した、アイコン、VGA、SXGA、UXGA以外の画像データと、その他の画像データが保存されます。
	動画/Flash	カメラで録画したムービー（動画）データや、インターネットでダウンロードしたFlashデータが保存されます。
	アイコン	お気に入りメニューのアイコン用データが保存されます。
	サウンド	Eメールで受信したり、インターネットでダウンロードした音楽データが保存されます。
	アレンジ	インターネットでダウンロードしたアレンジ用Flashデータが保存されます。
	名刺/予定	アドレス帳やカレンダーのデータが保存されます。
	テンプレート	デコラティブメールのテンプレートが保存されます。
	その他	上記以外のデータが保存されます。
② microSDフォーマット	microSDカードを初期化します（「microSDカードをフォーマットする」140ページ）。	
③ DPOFプリント設定*	microSDカードの「デジカメフォトフォルダ」の画像データをDPOF対応プリンタやプリント取扱店でプリントする際に、プリントする画像や枚数、日付の印字指定などを設定します（「DPOFプリントを設定/解除する」141ページ）。	



\*：microSDカードにカメラで撮影した「VGA」、「SXGA」、「UXGA」の画像が保存されていない場合は選択できません。

### ● ご注意

● 本機では、最大2GバイトのmicroSDカードを使用できます。SDHC規格（4Gバイト以上）のmicroSDカードは使用できません。当社基準において動作確認したmicroSDカードについては、京セラのホームページをご覧ください。

### ● お知らせ

● microSDカードのメニューの表示は、以下の手順でも行えます。

待受画面で● ▶ [Datafolder] を選択し、● [選択] ▶ [✖] [microSD]

● データフォルダ（本体メモリ/microSDカード）の一覧画面で、ファイル名の並び順は、先頭の文字の種類（記号を除く）により「半角数字→半角英字→ひらがな→全角カタカナ→漢字→絵文字→全角数字→全角英字→半角カタカナ」の順に表示されます。

## microSDカードをフォーマットする

microSDカードをフォーマットします。フォーマットすると、microSDカードに保存されていたすべてのデータが消去されます。

microSDカードのメニュー画面で ② [microSDフォーマット] ▶ ① [はい] ▶ 暗証番号を入力

### ● ご注意

● 一度microSDカードのフォーマットを行うと、フォーマット前の状態に戻すことができません。フォーマットは、保存されているデータの内容を確認した上で、必要なときのみ行ってください。

## ● DPOFプリントを設定／解除する

DPOFは、microSDカードの「デジカメフォト」フォルダの画像データをDPOF対応プリンタやプリント取扱店でプリントする際に使用する規格です。

DPOFプリント設定を行うと、プリントする画像や枚数の指定、日付の印字指定などの簡単な設定ができます。ご使用のプリンタ、プリント取扱店がDPOFサービスに対応しているか、ご確認ください。DPOFについては、お使いのDPOF対応プリンタの取扱説明書もあわせてお読みください。

待受画面で ● ▶ 「microSD」を選択し、● 【選択】 ▶ ③ 「DPOFプリント設定」

DPOFプリント  
設定画面

以下の項目から選択します。

①スタンダードプリント	プリントしたい画像の指定、プリント枚数、日付印字のあり／なしを設定します（「スタンダードプリントを設定する」142ページ）。
②インデックスプリント お買い上げ時： 「しない」	▶ ①「する」または②「しない」 すべての画像データの一覧リストをプリントするかどうかの設定をします。
③設定削除	▶ 暗証番号を入力 ▶ ①「はい」 DPOFプリント設定を削除します。



### ● ご注意

● DPOFプリントの設定を行っているときは、本機からmicroSDカードを抜かないでください。データが破壊されることがあります。

## スタンダードプリントを設定する

「デジカメフォト」フォルダの画像に、プリントする枚数や日付印字のあり／なしの設定を行います。すべての画像、または選択した画像に個別の設定を行うことができます。

### DPOFプリント設定画面で

#### ■ すべての画像にプリント設定する場合

##### 1 [1] 「スタンダードプリント」 ▶ [1] 「全画像」

以下の項目から選択します。

<b>[1] プリント枚数</b> お買い上げ時： 「001枚」	▶ プリント枚数（000～999枚）を入力し、 <input checked="" type="radio"/> 【確定】 プリントしたい枚数を入力します。 プリント枚数を「000枚」に設定すると、 <b>[2]</b> 「日付印字」の設定はできません。
<b>[2] 日付印字</b> お買い上げ時： 「なし」	▶ <b>[1]</b> 「あり」または <b>[2]</b> 「なし」 プリントする写真に、日付を付けるかどうかを設定します。

##### 2 [A] [完了]

##### 3 プリント枚数の合計を確認し、 【確認】

#### ■ 画像を選択してプリント設定する場合

##### 1 [1] 「スタンダードプリント」 ▶ **[2]** 「選択画像」 ▶ フォルダを選択し、 【選択】

##### 2 プリント設定したい画像を選択し、 【選択】

以下の項目から選択します。

<b>[1] プリント枚数</b> お買い上げ時： 「001枚」	▶ プリント枚数（000～999枚）を入力し、 <input checked="" type="radio"/> 【確定】 プリントしたい枚数を入力します。 プリント枚数を「000枚」に設定すると、 <b>[2]</b> 「日付印字」の設定はできません。
<b>[2] 日付印字</b> お買い上げ時： 「なし」	▶ <b>[1]</b> 「あり」または <b>[2]</b> 「なし」 プリントする写真に、日付を付けるかどうかを設定します。

##### 3 [H] [戻る]

##### 4 手順2～3を繰り返す ▶ [A] [メニュー] ▶ **[2]** 「設定完了」

##### 5 プリント枚数の合計を確認し、 【確認】

### お知らせ

- すでに本機でプリント設定が行われている場合、手順1で**[1]** 「スタンダードプリント」を押すと、「現在の設定を読み込みますか？」と表示されます。**[1]** 「はい」を押すと、すでに設定されているDPOFの内容が継続されます。
- 画像を選択してプリント設定する場合、選択したデータには「**[P]**」が表示されます。選択したデータを解除するには、すでに選択したデータを選択して 【解除】を押します。





# 音／バイブレーションの設定





## ● 音声着信の音／バイブレーションを設定する（音声着信）

機能番号21

電話がかかってきたときの着信音の音量や種類、バイブレーションのパターンを設定します。

待受画面で 





以下の項目から選択します。

<b>1</b> 音量 お買い上げ時： 「音量レベル3」	▶  で音量を調節し、  【OK】 電話がかかってきたときの着信音量を「OFF」、「音量レベル1」～「音量レベル5」、「音量レベルSTEP」に調節できます。「音量レベルSTEP」にすると、1段階ごとに音が大きくなります。	
<b>2</b> 着信音 お買い上げ時： 「パターン1」	<b>1</b> 固定パターン	▶ パターンを選択し、  【選択】 着信音をあらかじめ用意されている12種類のパターンから選択します。
	<b>2</b> メロディ	▶ メロディを選択し、  【選択】 着信音をあらかじめ用意されている8曲から選択します。
	<b>3</b> データフォルダ*1	▶ データフォルダから着信音を選択し、  【選択】 着信音をデータフォルダ（本体メモリ）から選択します。
	<b>4</b> 公式サイトから探す*2	▶ <b>1</b> 「はい」を押す 公式サイトに接続し、着信音をダウンロードすることができます。
<b>3</b> バイブレーション設定 お買い上げ時： 「OFF」	▶ <b>1</b> 「OFF」、または <b>2</b> ～ <b>4</b> （パターンを選択） 電話がかかってきたときのバイブレーションのパターンを「OFF」、「パターン1」～「パターン3」から選択します。	

\*1：microSDカードのデータは選択できません。

\*2：ブラウザの表示モード（86ページ）は、「ケータイモード」で表示されます。

### お知らせ

- **1** 「音量」で「OFF」以外を選択すると、音量の確認のために、**2** 「着信音」で設定した音が鳴ります。
- 着信音を選択しているときに 【再生】を押すと、選択している着信音を再生できます。再生中に 【停止】または 【停止】を押すと、再生を終了します。ただし、マナーモード（38ページ）、安全運転モード（40ページ）設定中は、着信音の再生はできません。
- バイブレーションを「パターン1」～「パターン3」に設定すると、確認のバイブレーションが約2秒間振動します。
- **1** 「音量」を「OFF」に設定すると、待受画面のディスプレイに「」を表示します。
- バイブレーションを設定すると、待受画面のディスプレイに「」を表示します。
- マナーモード設定中は、マナーモードの着信音量が優先されます（「マナーモードを設定／解除する」38ページ）。
- ここで設定した着信音量は、ウェイクアップトーン（147ページ）、位置情報送出手の送出確認音（189ページ）、本機とパソコンをUSBケーブルで接続したときの「ピポ」という確認音（222ページ）にも反映されます。
- 相手によって音声着信音の種類を変えることができます（「音声着信／メール受信時の音とLED（着信ランプ）色を設定する」50ページ）。ただし、バイブレーション設定は変えられません。

メールを受信したときの受信音の音量や種類、バイブレータのパターン、メールを受信したときに鳴る音の長さを設定します。

待受画面で **2** **2** 「Eメール受信」または **3** 「ライトメール受信」

以下の項目から選択します。

<b>1</b> 音量 お買い上げ時： 「音量レベル3」	▶  で音量を調節し、 <b>0</b> 【OK】 メールを受信したときの受信音量を「OFF」、「音量レベル1」～「音量レベル5」、「音量レベルSTEP」に調節できます。「音量レベルSTEP」にすると、1段階ごとに音が大きくなります。	
<b>2</b> 受信音 お買い上げ時： 「メール受信音1」 (Eメール) 「メール受信音2」 (ライトメール)	<b>1</b> 固定パターン	▶ <b>パターン</b> を選択し、 <b>0</b> 【選択】 受信音をあらかじめ用意されている12種類のパターンから選択します。
	<b>2</b> メロディ	▶ <b>メロディ</b> を選択し、 <b>0</b> 【選択】 受信音をあらかじめ用意されている8曲から選択します。
	<b>3</b> データフォルダ*1	▶ <b>データフォルダ</b> から受信音を選択し、 <b>0</b> 【選択】 受信音をデータフォルダ (本体メモリ) から選択します。
	<b>4</b> 公式サイトから探す*2	▶ <b>1</b> 「はい」を押す 公式サイトに接続し、受信音をダウンロードすることができます。
<b>3</b> バイブレータ設定 お買い上げ時： 「OFF」	▶ <b>1</b> 「OFF」、または <b>2</b> ~ <b>4</b> (パターンを選択) メールを受信したときのバイブレータのパターンを「OFF」、「パターン1」～「パターン3」から選択します。	
<b>4</b> メール受信音鳴動時間 お買い上げ時： 「1サイクル再生」	<b>1</b> 1サイクル再生	設定した受信音を1回再生します。
	<b>2</b> 秒数指定	▶ <b>0</b> 【選択】 ▶  で鳴動時間を選択し、 <b>0</b> 【確定】 受信音の鳴る長さを「01秒」～「30秒」に設定できます。ダイヤルキーで秒数を入力することもできます。

\*1：microSDカードのデータは選択できません。

\*2：ブラウザの表示モード (86ページ) は、「ケータイモード」で表示されます。

お知らせ

- **1** 「音量」で「OFF」以外を選択すると、音量の確認のために、**2** 「受信音」で設定した音が鳴ります。
- 受信音を選択しているときに **0** 【再生】を押すと、選択している受信音を再生できます。再生中に **0** 【停止】または 【停止】を押すと、再生を終了します。ただし、マナーモード (38ページ)、安全運転モード (40ページ) 設定中は、受信音の再生はできません。
- バイブレータを「パターン1」～「パターン3」に設定すると、確認のバイブレータが約2秒間振動します。
- マナーモード設定中は、マナーモードの受信音量が優先されます (「マナーモードを設定/解除する」38ページ)。
- メール受信鳴動時間で設定した秒数より受信音が短い場合、設定した秒数になるまで繰り返し受信音が鳴ります。
- Eメール受信失敗時の音は、音声着信音の「音量」で設定した音量で鳴ります (「音声着信音/バイブレータを設定する」144ページ)。
- 相手によってEメール/ライトメールの受信音を変えることができます (「音声着信音/メール受信時の音とLED (着信ランプ) 色を設定する」50ページ)。ただし、バイブレータ設定は変えられません。

## ● アラームの音量／バイブレータを設定する（アラーム）

機能番号24

アラームの音量やバイブレータのパターンを設定します。

待受画面で **2** **4**

以下の項目から選択します。

<b>1</b> 音量 お買い上げ時： 「音量レベル3」	▶  で音量を調節し、 <b>OK</b> アラームの音量を「OFF」、「音量レベル1」～「音量レベル5」、「音量レベルSTEP」に調節できます。「音量レベルSTEP」にすると、1段階ごとに音が大きくなります。
<b>2</b> バイブレータ設定 お買い上げ時： 「OFF」	▶ <b>1</b> 「OFF」、または <b>2</b> ～ <b>4</b> （パターンを選択） アラームが鳴ったときのバイブレータのパターンを「OFF」、「パターン1」～「パターン3」から選択します。

## お知らせ

- アラーム音の種類は、アラームを登録するときの「アラーム音」で設定します（「アラーム設定を登録／編集する」178ページ）。
- **1**「音量」で「OFF」以外を選択すると、音量の確認のために、あらかじめ用意されている「アラーム音」が鳴ります。ただし、マナーモード（38ページ）、安全運転モード（40ページ）設定中は、音量確認のための音は鳴りません。
- バイブレータを「パターン1」～「パターン3」に設定すると、確認のバイブレータが約2秒間振動します。
- マナーモード設定中は、マナーモードのアラーム音量が優先されます（「マナーモードを設定／解除する」38ページ）。

## ● スケジュールアラームの音量／バイブレータを設定する（スケジュールアラーム）

機能番号25

スケジュールやTODOでアラームが鳴ったときのアラームの音量、バイブレータのパターンを設定します。

待受画面で **2** **5**

以下の項目から選択します。

<b>1</b> 音量 お買い上げ時： 「音量レベル3」	▶  で音量を調節し、 <b>OK</b> スケジュールアラームの音量を「OFF」、「音量レベル1」～「音量レベル5」、「音量レベルSTEP」に調節できます。「音量レベルSTEP」にすると、1段階ごとに音が大きくなります。
<b>2</b> バイブレータ設定 お買い上げ時： 「OFF」	▶ <b>1</b> 「OFF」、または <b>2</b> ～ <b>4</b> （パターンを選択） スケジュールアラームが鳴ったときのバイブレータのパターンを「OFF」、「パターン1」～「パターン3」から選択します。

## お知らせ

- スケジュールアラーム音の種類は、スケジュールを登録するときの「アラーム設定」の「アラーム音種」で設定します（「スケジュールを登録／編集／確認する」158ページ）。
- **1**「音量」で「OFF」以外を選択すると、音量の確認のために、あらかじめ用意されている「アラーム音」が鳴ります。ただし、マナーモード（38ページ）、安全運転モード（40ページ）設定中は、音量確認のための音は鳴りません。
- バイブレータを「パターン1」～「パターン3」に設定すると、確認のバイブレータが約2秒間振動します。
- マナーモード設定中は、マナーモードのスケジュールアラーム音量が優先されます（「マナーモードを設定／解除する」38ページ）。

## ● キーの操作音量を設定する（操作音）

機能番号26

キーを押したときの音量を「OFF」、「音量レベル1」～「音量レベル5」の6段階に調節できます。

お買い上げ時：  
「OFF」

待受画面で **2** **6** で音量を調節し、 **[OK]**



- マナーモード設定中は、マナーモードの操作音量が優先されます（「マナーモードを設定／解除する」38ページ）。
- 圏外発信時などのエラー音は、「操作音」で設定した音量で鳴ります。

## ● データを再生するときの音量を設定する（データ再生音）

機能番号27

データフォルダの曲やメロディを再生するときの音量を「OFF」、「音量レベル1」～「音量レベル5」の6段階に調節できます。

お買い上げ時：  
「音量レベル3」

待受画面で **2** **7** で音量を調節し、 **[OK]**



- マナーモード設定中は、マナーモードの再生音量が優先されます（「マナーモードを設定／解除する」38ページ）。

## ● 電源を入れたときの音を設定／解除する（ウェイクアップトーン）

機能番号28

電源を入れたときに確認音（ウェイクアップトーン）を鳴らすかどうかを設定します。

お買い上げ時：  
「ON」

待受画面で **2** **8** **1** **[ON]** または **2** **[OFF]**



- ウェイクアップトーンは、「音声着信音」の「音量」で設定した音量で鳴ります（「音声着信音の音／バイブレータを設定する」144ページ）。音声着信音の音量が「OFF」または「STEP」の場合、ウェイクアップトーンは「音量レベル1」で鳴ります。
- マナーモード設定中は、マナーモードのウェイクアップトーンの設定が優先されます（「マナーモードを設定／解除する」38ページ）。
- USBケーブルを接続した状態で電源をONにした場合は、「ウェイクアップトーン」は鳴動しません。

## ● 圏外のときの音を設定／解除する（圏外警告音）

機能番号29

通話中に電波状態が悪くなり、通話が切れそうになったときに警告音を鳴らすかどうかを設定します。

お買い上げ時：  
「ON」

待受画面で **2** **9** **1** **[ON]** または **2** **[OFF]**

● キーの操作音量を設定する（操作音）  
● データを再生するときの音量を設定する（データ再生音）  
● 電源を入れたときの音を設定／解除する（ウェイクアップトーン）  
● 圏外のときの音を設定／解除する（圏外警告音）

## ● ディスプレイを設定する（ディスプレイ）

機能番号31

ディスプレイで表示できる最大サイズは、横240ドット×縦400ドットです。

待受画面で 1

ディスプレイ  
設定画面

以下の項目から選択します。

<b>1</b> 壁紙設定 お買い上げ時： 「Colors」	<b>1</b> 固定画像	▶ <b>1</b> ～ <b>3</b> （固定画像を選択） 待受画面に表示する画像を、あらかじめ用意されている3種類から選択します。
	<b>2</b> 固定Flash	▶ <b>1</b> ～ <b>4</b> （固定Flashを選択） 待受画面に表示するFlashを、あらかじめ用意されている4種類から選択します。
	<b>3</b> データフォルダ* <sup>1</sup>	▶ データを選択し、●【選択】▶●【決定】 待受画面に表示する画像を、データフォルダ（本体メモリ）から選択します。
	<b>4</b> 表示なし	待受画面に画像を表示しません。
	<b>5</b> 公式サイトから探す* <sup>2</sup>	▶ <b>1</b> 「はい」を押す 公式サイトに接続して、画像やアニメーションをダウンロードすることができます。
<b>2</b> 壁紙オプション* <sup>3</sup>	待受画面に表示する時計／カレンダー／ガジェットの表示方法を設定します（「待受画面に表示するオプションを設定する」149ページ）。	
<b>3</b> 音声発信画面 <b>4</b> 音声着信画面 お買い上げ時： 「固定アニメ」	<b>1</b> 固定アニメ	あらかじめ用意されているアニメーションを選択します。
	<b>2</b> データフォルダ* <sup>1</sup> * <sup>4</sup>	▶ データを選択し、●【選択】 データフォルダ（本体メモリ）に保存されている画像やアニメーションから選択します。
	<b>3</b> 表示なし	画像やアニメーションを表示しません。
	<b>4</b> 公式サイトから探す* <sup>2</sup>	▶ <b>1</b> 「はい」を押す 公式サイトに接続して、画像やアニメーションをダウンロードすることができます。

\*<sup>1</sup>：microSDカードのデータは選択できません。\*<sup>2</sup>：ブラウザの表示モード（86ページ）は、「ケータイモード」で表示されます。\*<sup>3</sup>：「1」 「壁紙設定」でFlashを設定している場合は、設定を反映できません。\*<sup>4</sup>：撮影モードを「VGA」、「SXGA」、「UXGA」で撮影した写真（画像）、または「240×400」より大きなサイズの画像は登録できません。

## 🔔 お知らせ

- **1** 「固定画像」／**2** 「固定Flash」／**3** 「データフォルダ」のデータ、または**1** 「固定アニメ」を選択した後、**A** 【再生】を押すと、選択した画像や動画などを再生することができます。**B** 【戻る】または**C** 【終了】を押すと再生を終了します。
- 「データフォルダ」の画像を全画面表示で確認するには、以下の手順で行います。

例：壁紙設定の場合

ディスプレイ設定画面で**1** 「壁紙設定」▶**3** 「データフォルダ」▶データを選択▶**A** 【再生】▶●【全画面表示】

- 待受画面の壁紙の表示方法を変更するには、以下の手順で行います。

ディスプレイ設定画面で**1** 「壁紙設定」▶**3** 「データフォルダ」▶データを選択し、●【選択】▶**A** 【メニュー】

以下の項目から選択し、●【決定】を押します。

<b>1</b> 並べて表示	画像を並べて表示します。
<b>2</b> 画面に合わせる	画像をディスプレイのサイズに合わせて表示します。
<b>3</b> 元に戻す	変更した表示方式を元に戻します。

















- データフォルダのアニメを設定した場合、アニメの1コマ目のみ表示されます。

壁紙設定（148ページ）をFlash以外に設定しているとき、待受画面に表示するオプションを時計、カレンダー、またはガジェットから選択することができます。





お買い上げ時：  
「ガジェット」

ディスプレイ設定画面で  「壁紙オプション」を押す

以下の項目から選択します。

 時計大（12H）	<p>▶  で表示する位置を調節し、 【決定】</p> <p>今日の日付と時刻（12H）を大きく表示します。</p>
 時計大（24H）	<p>▶  で表示する位置を調節し、 【決定】</p> <p>今日の日付と時刻（24H）を大きく表示します。</p>
 時計小（12H）	<p>▶  で表示する位置を調節し、 【決定】</p> <p>今日の日付と時刻（12H）を小さく表示します。</p>
 時計小（24H）	<p>▶  で表示する位置を調節し、 【決定】</p> <p>今日の日付と時刻（24H）を小さく表示します。</p>
 カレンダー	<p>▶  で表示する位置を調節し、 【決定】</p> <p>今日の日付を含む1ヶ月分のカレンダーを表示します。</p>
 ガジェット	ガジェットを表示します（「ガジェットを使う」109ページ）。
 表示なし	日付と時刻を表示しません。

 お知らせ

-  時計大（12H）または  時計小（12H）を選択した場合、ピクト表示エリアには時計（12H）が表示され、それ以外を選択した場合、時計（24H）が表示されます。ピクト表示エリアについては、「ディスプレイの見かた」（18ページ）をご参照ください。
-  「カレンダー」に設定すると、待受画面で  を押すだけでカレンダー画面を呼び出すことができます。

## ● LED（着信ランプ）を設定する（LED設定）

機能番号32

電話の着信やメールを受信したときなどのLED（着信ランプ）色を設定します。

待受画面で  ▶  3 ▶  2

以下の項目から選択します。

<input checked="" type="radio"/> 1 照明（LED）点灯 お買い上げ時： 「ON」	▶ <input checked="" type="radio"/> 1 「ON」または <input type="radio"/> 2 「OFF」 LED（着信ランプ）を点灯させるかどうかを設定します。 <input type="radio"/> 2 「OFF」に設定していても、充電中はLED（着信ランプ）が点灯します。	
<input checked="" type="radio"/> 2 LED色設定 お買い上げ時： 通話中：「なし」 発信中： 「レインボー」 音声着信中：「青」 ライトメール受信： 「緑」 Eメール受信：「緑」 新着／不在あり： 「緑」 アラーム鳴動中： 「橙」 スケジュールアラーム鳴動中： 「濃いピンク」 WEB起動中： 「なし」 Java™アプリ起動中：「なし」	<input type="radio"/> 1 通話中 <input type="radio"/> 2 発信中 <input type="radio"/> 3 音声着信中 <input type="radio"/> 4 ライトメール受信 <input type="radio"/> 5 Eメール受信 <input type="radio"/> 6 新着／不在あり <input type="radio"/> 7 アラーム鳴動中 <input type="radio"/> 8 スケジュールアラーム鳴動中 <input type="radio"/> 9 WEB起動中 <input type="radio"/> 10 Java™アプリ起動中	▶ 色を選択し、 <input checked="" type="radio"/> 【選択】 各状態のときに点滅させるLED（着信ランプ）の色を、全26色またはレインボーから選択します。 「なし」に設定すると、各状態でLED（着信ランプ）は点滅しません。 LED色設定でLED色を選択中は、選択している色でLED（着信ランプ）が点灯します。 <input type="radio"/> 6 「新着／不在あり」にはレインボーを設定できません。

お知らせ

- 6 「新着／不在あり」のLED点滅は、6時間を経過すると点滅の間隔が長くなります。
- 「WEB起動中」、「Java™アプリ起動中」を「なし」以外に設定すると、節電画面にならないため、バッテリーの消耗が早くなり、本機のご利用時間（22、230ページ）が短くなります。

## ● 電話を受けたときの名前の表示方法を設定する（名前表示）

機能番号33

着信した電話番号がアドレス帳の登録と一致したとき、ディスプレイにその名前を表示します。

待受画面で  ▶  3 ▶  3 ▶  1 「ON」または 2 「OFF」

お買い上げ時：  
「ON」

ご注意

- 以下の場合、「名前表示」の設定にかかわらず、アドレス帳に登録した名前を表示することができません。
  - ・ シークレットモード（171ページ）が「OFF」、および該当するアドレス帳の「シークレット設定」（49ページ）が「ON」に設定されているとき
  - ・ 操作ロック（169ページ）の「アドレス帳閲覧」が「禁止」に設定されているとき

## ● 充電中の画面照明を設定する（充電時LCD）

機能番号34

充電中のディスプレイの照明、キーバックライトを点灯させるかどうかを設定します。

お買い上げ時：  
「OFF」

待受画面で **3** **4** **1** 「ON」 または **2** 「OFF」

### ● ご注意

● USBケーブルで充電しているときは、**1** 「ON」 に設定してもディスプレイの照明、キーバックライトは点灯しません。

### ● お知らせ

● **1** 「ON」 に設定すると、充電中は「照明」（151ページ）や「キーバックライト点灯時間」（152ページ）で設定した点灯時間にかかわらず、ディスプレイの照明、キーバックライトが点灯します。ただし、「キーバックライト点灯時間」が「点灯しない」に設定されている場合、キーバックライトは点灯しません。

## ● ディスプレイの照明の明るさ／点灯時間を設定する（照明）

機能番号35

ディスプレイの明るさと点灯時間を調節します。調節できる範囲は以下のとおりです。

お買い上げ時：  
WEB照明 : 明るさ「3」「30秒」  
メール照明 : 明るさ「3」「30秒」  
その他照明 : 明るさ「3」「10秒」

- ・ 照明の明るさ : 「明るさ0」～「明るさ5」
- ・ 点灯時間 : 「常時点灯」、「10秒」～「60秒」（10秒単位）

待受画面で **3** **5**

以下の項目から選択します。

<b>1</b> WEB照明	ブラウザを使用しているときのディスプレイ照明を設定します。
<b>2</b> メール照明	Eメール／ライトメールを使用しているときのディスプレイ照明を設定します。
<b>3</b> その他照明	その他のディスプレイ照明を設定します。

上記選択後、以下の項目から選択します。

<b>1</b> 照明の明るさ	<b>0</b> で明るさのレベルを選択し、 <b>【選択】</b> 設定中は選択している明るさでディスプレイが点灯します。
<b>2</b> 点灯時間	<b>1</b> 「常時点灯」、または <b>2</b> ～ <b>7</b> （秒数を選択）

### ● ご注意

● 以下の設定の場合、バッテリーの消耗が早くなり、本機のご利用時間（22、230ページ）が短くなります。  
・ 「照明の明るさ」が「明るさ4」または「明るさ5」に設定されているとき  
・ 「WEB照明」、「メール照明」の「点灯時間」が「40秒」以上または「常時点灯」に設定されているとき  
・ 「その他照明」の「点灯時間」が「20秒」以上または「常時点灯」に設定されているとき

### ● お知らせ

● 以下の場合は、点灯時間に関係なくディスプレイが点灯します。  
・ 電源を入れたとき  
・ 着信中  
・ Eメール／ライトメールの受信完了

● ディスプレイの照明の明るさ／点灯時間を設定する（充電時LCD）／照明



## ● 節電画面を設定する（節電画面）

機能番号36

待受画面や通話中画面、データ発信／送信中画面で何も操作しなかったとき、設定した節電時間後に節電画面になるように設定します。設定時間は「1分」～「5分」（1分単位）に設定できます。

お買い上げ時：  
「1分」

待受画面で **3** **6** **1**～**5**（節電時間を選択）

## ● 表示する文字の大きさを設定する（文字サイズ）

機能番号37

各機能の一覧表示画面や各種文字入力画面の文字の大きさを変更することができます。

お買い上げ時：  
「小」

待受画面で **3** **7** **1** 「小」、**2** 「中」、または **3** 「大」



● Eメール／ライトメール（詳細表示、プレビュー表示）の文字の大きさについては、受信／送信／未送信メール詳細画面で 【メニュー】 を押したときに表示される「文字サイズ変更」から変更することができます（「受信／送信／未送信メール詳細画面のメニューを使う」76ページ）。

● 一部の画面では、文字サイズを変更しても文字の大きさは変わりません。

## ● 画面の配色を設定する（配色設定）

機能番号38

ディスプレイに表示される配色を設定します。

お買い上げ時：  
「Colors」

待受画面で **3** **8** **1** 「Colors」、**2** 「Mint」、**3** 「Candy」、または **4** 「BAUM」

## ● キーバックライトの点灯時間を設定する（キーバックライト点灯時間）

機能番号39

キーバックライトの点灯時間を設定します。設定時間は「点灯しない」、「10秒」～「60秒」（10秒単位）に設定できます。

お買い上げ時：  
「10秒」

待受画面で **3** **9** **1** 「点灯しない」、または **2**～**7**（点灯時間を選択）



● 点灯時間を「20秒」以上に設定している場合、バッテリーの消費が早くなり、本機のご利用時間（22、230ページ）が短くなります。







# カレンダーの使いかた

## ● カレンダーを表示する

カレンダーの表示には、6ヶ月表示、1ヶ月表示、1週間表示、1日表示があります。

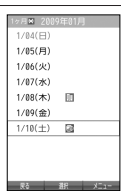
● 待受画面で ○ ▶ **[Calendar]** を選択し、○ **[選択]**

6ヶ月表示		6ヶ月ごと（1～6月、7～12月）に表示します。 ☐/☑を押すと、前/次の6ヶ月を表示します。
1ヶ月表示		月ごとに表示します。 各日付に、スケジュール、TODO、誕生日が登録されている場合、それぞれ1つずつ、3つまでアイコンを表示します。 その日に登録されているスケジュール、TODO、誕生日のアイコンや開始/終了日時、期限日時、用件、誕生日の名前をカレンダー下部に7件までリスト表示します。 ※8件以上登録されている場合は、7件目に「続きあり」と表示されます。 表示順は、スケジュール→TODO→誕生日となります。スケジュール、TODO、誕生日でそれぞれ、同じ日、同じ時間帯が登録されている場合は、登録順に表示します。また、カレンダーの左側には、週番号が表示されます。 ☐/☑を押すと、前/次の1ヶ月を表示します。
1週間表示		週ごとに表示します。 各日付に、スケジュール、TODO、誕生日が登録されている場合は、アイコンを表示します。 ※6件以上登録されている場合は、5件目に「☐☑」と表示されます。 ☐/☑を押すと、前/次の1週間を表示します。
1日表示		1日ごとに表示します。 スケジュール、TODO、誕生日が登録されている場合、アイコンや用件、開始/終了日時、期限日時、誕生日の名前をリスト表示します。 各スケジュール、TODO、誕生日を選択して○ <b>[選択]</b> を押すと、詳細情報を表示します（誕生日を選択した場合は、登録されているアドレス帳詳細画面が表示されます）。

### ● ご注意

- シークレット登録されている予定は、シークレット一時設定（156、157ページ）またはシークレットモード（171ページ）に設定してから確認してください。シークレットモードを解除している状態では表示されません。
- 操作ロック（169ページ）の「スケジュール」が「禁止」に設定されているときは、暗証番号を入力する必要があります。



● カレンダーの表示を切り替えるには、以下の操作を行います。

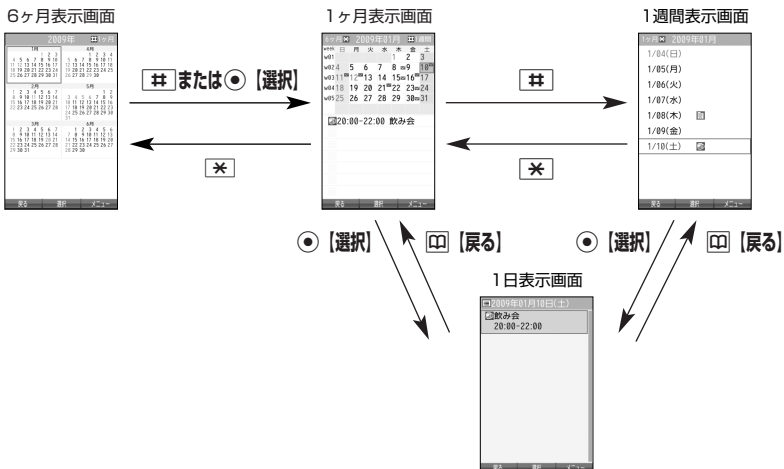

- カレンダーを終了した後、再度カレンダーを表示させると、1ヶ月表示になります。
- カレンダーは2000年1月1日～2090年12月31日の間で表示できます。

## スケジュール／TODOの一覧を表示する

カレンダーの6ヶ月表示／1ヶ月表示／1週間表示画面で [A] [メニュー] ▶ [2] 「一覧」 ▶ [1] 「スケジュール」 または [2] 「TODO」

スケジュール一覧画面

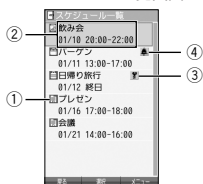

TODO一覧画面

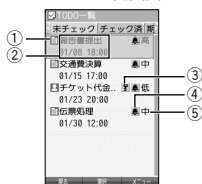

①		スケジュールアイコン
②	-	上段：用件 下段：開始／終了日時
③		シークレットアイコン
④		アラームアイコン

①		TODOアイコン（未チェック／チェック済）
②	-	上段：用件 下段：期限日時
③		シークレットアイコン
④		アラームアイコン
⑤	高／中／低	優先度



- スケジュール／TODOの登録については、「スケジュールの各項目を登録する」（158ページ）、「TODOの各項目を登録する」（162ページ）をご参照ください。
- スケジュールまたはTODOを選択して●【選択】を押すと、詳細表示画面が表示されます。
- スケジュールの開始／終了時間が日をまたいでいる場合は、日付で表示されます。終日の場合は、「終日」と表示されます。
- TODO一覧表示画面では、「未チェック」／「チェック済」／「期限切」／「全件」の4つのフォルダにTODOが分類されています。☺でフォルダの移動を行います。
- 未チェックで期限日時が過ぎたTODOは赤で表示されます。

カレンダーのメニューを使う

カレンダー表示画面ではメニューを使って、以下の機能をご使用になれます。

■ カレンダーの6ヶ月表示/1ヶ月表示/1週間表示画面の場合

カレンダーの6ヶ月表示/1ヶ月表示/1週間表示画面で **A** [メニュー] を押す

以下の項目から選択します。選択できる項目は、表示している画面や選択している項目によって異なります。

1] 新規登録	1] スケジュール	スケジュールの新規登録を行います（「スケジュールの各項目を登録する」158ページ）。
	2] TODO	TODOの新規登録を行います（「TODOの各項目を登録する」162ページ）。
2] 一覧	1] スケジュール	登録されているスケジュール/TODOを、すべて一覧表示します（「スケジュール/TODOの一覧を表示する」155ページ）。
	2] TODO	
	3] 誕生日	アドレス帳に登録されている誕生日と名前を、すべて一覧表示します。
3] 日付指定*1	<input checked="" type="radio"/> <b>【選択】</b> ▶ 年月日を入力し、 <input checked="" type="radio"/> <b>【確定】</b> カレンダー表示を指定した日付に切り替えます。	
4] 表示色変更	▶ 日付を選択し、変更したい表示色になるまで <input checked="" type="radio"/> <b>【変更】</b> を押す ▶ <input checked="" type="radio"/> <b>【保存】</b>	
お買い上げ時： 月～金：「黒」 土：「青」 日、祝日：「赤」	選択した日付の表示色を変更します。 <input checked="" type="radio"/> <b>【変更】</b> を押すたびに、「・・・→赤→黒→青→赤→・・・」の順に切り替わります。変更をリセットしたり、曜日ごとにまとめて変更することもできます（「表示色変更画面のメニューを使う」157ページ）。	
		 表示色変更画面
8] 週の開始曜日設定	▶ 1] 「日曜日」または2] 「月曜日」 カレンダーの週の開始曜日を設定します。	
お買い上げ時： 「日曜日」		
#] シークレット一時設定*2	▶ 暗証番号を入力する 一時的にシークレットモードを設定し、シークレット登録されているスケジュールやTODOの情報を表示します。カレンダーを終了すると、シークレットモードは解除されます。	

\*1：6ヶ月表示では表示されません。

\*2：シークレット一時設定またはシークレットモード（171ページ）設定中は表示されません。



● 表示色変更は2009年1月1日～2090年12月31日の間で設定できます。

■ カレンダーの1日表示/スケジュール一覧/TODO一覧画面の場合

カレンダーの1日表示/スケジュール一覧/TODO一覧画面で **A** [メニュー] を押す

以下の項目から選択します。表示される項目は、表示している画面や選択している項目により異なります。

1] 新規登録	1] スケジュール	スケジュールの新規登録を行います（「スケジュールの各項目を登録する」158ページ）。
	2] TODO	TODOの新規登録を行います（「TODOの各項目を登録する」162ページ）。
2] チェック/チェック解除*1	選択しているTODOにチェックを付加（または解除）し、予定を実行したかどうかを記録します。	
3] 並び替え*1	1] 期限日時順	期限日時の古い順にTODOを並べ替えます。同じ期限日時の場合、優先度順→登録順となります。
	2] 優先度順	設定した優先度順にTODOを並べ替えます。同じ優先度の場合、期限日時順→登録順となります。
7] 編集	選択しているスケジュール/TODOの編集を行います（「スケジュールを登録/編集/確認する」158ページ、「TODOを登録/編集/確認する」162ページ）。	
9] ショートカット	選択しているスケジュール/TODOをお気に入りメニューへ登録します（「お気に入りメニューを設定する」26ページ）。	
10] 登録件数表示*2	■ スケジュール一覧画面の場合 登録済み件数、登録可能件数、シークレットモード（171ページ）を「ON」に設定中は、シークレット件数を表示します。 ■ TODO一覧画面の場合 登録済み件数、登録可能件数、チェック済み件数、未チェック件数、シークレットモード（171ページ）を「ON」に設定中は、チェック済シークレット、未チェックシークレットを表示します。	

✖]削除	<p>■ 1日表示画面の場合</p> <p>▶ <b>[1]</b>「はい」を押す</p> <p>選択しているスケジュール/TODOを削除します。</p> <p>■ スケジュール一覧画面の場合</p> <p>▶ <b>[1]</b>「1件」、<b>[2]</b>「選択」、<b>[3]</b>「指定日以前」、または<b>[4]</b>「全件」</p> <p>スケジュールを削除します（「各機能の情報を削除する」195ページ）。</p> <p>■ TODO一覧画面の場合</p> <p>▶ <b>[1]</b>「1件」、<b>[2]</b>「選択」、<b>[3]</b>「チェック済み」、または<b>[4]</b>「全件」</p> <p>TODOを削除します（「各機能の情報を削除する」195ページ）。</p>				
#]シークレット一時設定*3	<p>▶ 暗証番号を入力</p> <p>一時的にシークレットモードを設定し、シークレット登録されているスケジュールやTODOの情報を表示します。カレンダーを終了すると、シークレットモードは解除されます。</p>				
☑データ送信*2	<table border="1"> <tr> <td data-bbox="286 440 461 475">1]赤外線送信</td> <td data-bbox="465 440 1030 475">スケジュール/TODOを赤外線で送信します（「赤外線で送信する」208ページ）。</td> </tr> <tr> <td data-bbox="286 481 461 517">2]ICデータ通信</td> <td data-bbox="465 481 1030 517">スケジュール/TODOをICデータ通信で送信します（「ICデータ通信で送信する」217ページ）。</td> </tr> </table>	1]赤外線送信	スケジュール/TODOを赤外線で送信します（「赤外線で送信する」208ページ）。	2]ICデータ通信	スケジュール/TODOをICデータ通信で送信します（「ICデータ通信で送信する」217ページ）。
1]赤外線送信	スケジュール/TODOを赤外線で送信します（「赤外線で送信する」208ページ）。				
2]ICデータ通信	スケジュール/TODOをICデータ通信で送信します（「ICデータ通信で送信する」217ページ）。				

\*1：TODO一覧表示のみ表示されます。

\*2：スケジュール一覧/TODO一覧表示のみ表示されます。

\*3：シークレット一時設定またはシークレットモード（171ページ）設定中は表示されません。

## ■ 表示色変更画面のメニューを使う

表示色変更画面で **[A]** [メニュー] を押す

以下の項目から選択します。

6]変更リセット	<p>表示色変更をリセットして、お買い上げ時の状態に戻します。</p> <table border="1"> <tr> <td data-bbox="264 742 383 777">1]指定日以前</td> <td data-bbox="387 742 1030 777">▶ 暗証番号を入力 ▶ ● [選択] ▶ 年月日を入力し、● [確定] ▶ 1]「はい」</td> </tr> <tr> <td data-bbox="264 783 383 818">2]1ヶ月</td> <td data-bbox="387 783 1030 818">▶ 1]「はい」を押す</td> </tr> <tr> <td data-bbox="264 825 383 860">3]1年</td> <td data-bbox="387 825 1030 860">▶ 暗証番号を入力 ▶ 1]「はい」</td> </tr> <tr> <td data-bbox="264 866 383 901">4]全件</td> <td data-bbox="387 866 1030 901">▶ 暗証番号を入力 ▶ 1]「はい」</td> </tr> </table> <p>指定した日付以前に変更されている日付の表示色をお買い上げ時の状態に戻します。</p> <p>選択した月の日付の表示色をお買い上げ時の状態に戻します。</p> <p>選択した年の日付の表示色をお買い上げ時の状態に戻します。</p> <p>すべての日付の表示色をお買い上げ時の状態に戻します。</p>	1]指定日以前	▶ 暗証番号を入力 ▶ ● [選択] ▶ 年月日を入力し、● [確定] ▶ 1]「はい」	2]1ヶ月	▶ 1]「はい」を押す	3]1年	▶ 暗証番号を入力 ▶ 1]「はい」	4]全件	▶ 暗証番号を入力 ▶ 1]「はい」
1]指定日以前	▶ 暗証番号を入力 ▶ ● [選択] ▶ 年月日を入力し、● [確定] ▶ 1]「はい」								
2]1ヶ月	▶ 1]「はい」を押す								
3]1年	▶ 暗証番号を入力 ▶ 1]「はい」								
4]全件	▶ 暗証番号を入力 ▶ 1]「はい」								
6]曜日単位変更 お買い上げ時： 月～金：「黒」 土：「青」 日：「赤」	<p>▶ 1]～7]（曜日を選択）▶ 1]「黒」、2]「青」、または3]「赤」▶ A] [確定]</p> <p>選択したすべての曜日の表示色を変更します（表示されていない曜日も含む）。</p>								

## ● スケジュールを登録／編集／確認する

### スケジュールの各項目を登録する

スケジュールを150件まで登録できます。アラーム設定を行うと、設定時刻にアラームを鳴らし、スケジュールを表示できます。また、他人に知られたくないスケジュールはシークレット登録できます。

#### ■ カレンダーから登録する場合

カレンダーの6ヶ月表示／1ヶ月表示／1週間表示／1日表示画面で

1 [A] [メニュー] ▶ 1 [新規登録] ▶ 1 [スケジュール]

#### ■ スケジュール一覧画面から登録する場合

スケジュール一覧画面で

1 [A] [メニュー] ▶ 1 [新規登録]

スケジュール登録画面



### 2 以下の項目から選択します。

用件入力 (用件カテゴリ)	<p>▶ 用件を入力 ▶ <input type="radio"/> ◯ ▶ <input checked="" type="radio"/> 【選択】 ▶ カテゴリを選択し、<input type="radio"/> ◯ ▶ 【選択】</p> <p>用件を入力します（全角、半角共に20文字まで）。また、用件のカテゴリを、仕事／プライベート／学校／休み／誕生日／記念日／デート／飲み会／食事／お茶／ドライブ／旅行／買い物／映画／スポーツ／会議／病院／マーク1／マーク2／その他から選択します。</p>
開始日時	<p>▶ <input checked="" type="radio"/> ◯ ▶ 【選択】 ▶ 開始／終了年月日を入力し、<input type="radio"/> ◯ ▶ 【確定】</p> <p>開始／終了日時を入力します。</p>
終了日時	<p>[A] 【終日】を押すと、開始時刻が00：00に設定され、「 終了日時」が次の日の00：00に設定されます。</p>
繰り返し設定	<p>スケジュールの繰り返し方法を設定します（「スケジュールの繰り返しを設定する」159ページ）。</p>
場所入力	<p>▶ 場所を入力する</p> <p>場所を入力します（全角、半角共に20文字まで）。</p>
詳細入力	<p>▶ 詳細を入力する</p> <p>詳細を入力します（全角、半角共に40文字まで）。</p>
URL入力	<p>▶ URLを入力する</p> <p>URLを入力します（半角英数字記号255文字まで）。</p>
アラーム設定	<p>アラームを設定します（「スケジュールアラームを設定する」160ページ）。</p>
お買い上げ時： 「OFF」	
画像	<p>▶ <input checked="" type="radio"/> ◯ ▶ 【選択】 ▶ 登録するデータを選択し、<input type="radio"/> ◯ ▶ 【選択】</p> <p>データフォルダの画像またはフォトを1件登録できます。microSDカードの画像またはフォトを登録することはできません。</p>
シークレット*	<p>▶ <input checked="" type="radio"/> ◯ ▶ 【選択】 ▶ 1 [ON] または [A] [OFF]</p> <p>「ON」に設定すると、データをシークレット登録できます。</p>
お買い上げ時： 「OFF」	

\*：シークレット一時設定（156、157ページ）またはシークレットモード（171ページ）設定中のみ表示されます。

### 3 【登録】 または [A] 【登録】

### 🔔 ご注意

- シークレット登録したスケジュールはシークレット一時設定またはシークレットモード設定中のみ確認/編集ができます。
- 終了日時に開始日時より過去の日時を入力して登録すると、終了日時は自動的に開始日時と同じ日に変更されます。
- 一度登録したスケジュールを再編集した場合、**[1]**「上書登録」または**[2]**「追加登録」の選択画面が表示されます。
- 登録した「画像」は、スケジュール詳細画面から確認することができます。ただし、アラームが鳴っているときは登録した「画像」は表示されません。

### 🔔 お知らせ

- スケジュールの新規登録は、以下の手順でも行えます。  
カレンダーの1ヶ月表示/1週間表示でスケジュール、TODO、誕生日が未登録の日付を選択し、**[選択]** ▶ **[1]**「スケジュール」
- 開始/終了日時は、2009年1月1日00時00分~2090年12月31日23時59分の間で入力できます。
- 登録したスケジュールの開始日時が、現在日時より過去の場合、警告メッセージが表示されます。
- 登録したスケジュールの時間が、すでに登録してあるスケジュールと重なる場合、警告メッセージが表示されます。

## ■ スケジュールの繰り返しを設定する

スケジュールを繰り返す周期（毎日/毎週/毎月/毎年）と、繰り返し回数を入力します。「毎週」に設定すると、スケジュールを繰り返す曜日を指定することができます。

### スケジュール登録画面で **[C]**繰り返し設定 を選択し、**[O]**【選択】

以下の項目から選択します。表示される項目は、「開始日時」や「終了日時」で設定した期間により異なります。

<b>[1]</b> 無し	スケジュールを繰り返しません。
<b>[2]</b> 毎日	▶ <b>[1]</b> 「回数」▶ 繰り返し回数を入力し、 <b>[O]</b> 【確定】 スケジュールを毎日、開始日時に設定した時刻に繰り返します。
<b>[3]</b> 毎週	▶ <b>[1]</b> ~ <b>[7]</b> （曜日を選択）▶ <b>[1]</b> 「ON」または <b>[2]</b> 「OFF」▶ <b>[A]</b> 【回数】▶ <b>[1]</b> 「回数」▶ 繰り返し回数を入力し、 <b>[O]</b> 【確定】 スケジュールを毎週繰り返します。繰り返す曜日を指定することができます。
<b>[4]</b> 毎月	▶ <b>[1]</b> 「回数」▶ 繰り返し回数を入力し、 <b>[O]</b> 【確定】 スケジュールを毎月、開始日時に設定した日にち/時刻に繰り返します。
<b>[5]</b> 毎年	▶ <b>[1]</b> 「回数」▶ 繰り返し回数を入力し、 <b>[O]</b> 【確定】 スケジュールを毎年、開始日時に設定した月日/時刻に繰り返します。

### 🔔 ご注意

- **[3]**「毎週」を選択し、曜日指定を行う場合、開始日時に設定した日付の曜日を「OFF」にすることはできません。

### 🔔 お知らせ

- 繰り返し回数は「00」~「99」の間で入力します。ただし、「00」を入力すると、無制限として設定されます。



■ スケジュールアラームを設定する

スケジュール/TODO登録画面で

1 「 アラーム設定」を選択し、 【選択】 ▶  「ON」 ▶  「日時入力」

以下の項目から選択します。

<input type="checkbox"/> 直接入力	<input checked="" type="radio"/> <input type="radio"/> <input type="radio"/> 【選択】 ▶ アラーム日時を入力し、 <input checked="" type="radio"/> 【確定】 日時を直接入力することで、アラームの鳴る日時を設定します。アラーム日時は、2009年1月1日00時00分～2090年12月31日23時59分の間で入力します。
<input checked="" type="checkbox"/> 「0分前」*1 { <input type="checkbox"/> 「12時間前」*1	開始日時、期限日時からさかのぼった時間を選択し、アラームの鳴る日時を設定します。
<input checked="" type="checkbox"/> 「30分前」*2 { <input type="checkbox"/> 「3日前」*2	

\*1：スケジュール登録画面でのみ表示されます。

\*2：TODO登録画面でのみ表示されます。

2  「アラーム音種」 ▶  「固定パターン」、 「メロディ」、または 「データフォルダ」 ▶ アラーム音を選択し、 【選択】 ▶  【確定】

 ご注意

● 「アラーム設定」を設定した後に開始日時、期限日時を変更すると、「アラーム設定」は「OFF」になります。

 お知らせ

● アラームが鳴っているときの音量/バイブレータの設定は、機能メニューの「音/バイブ」で設定します（「スケジュールアラームの音量/バイブレータを設定する」146ページ）。また、アラームが鳴っているときのLED（着信ランプ）点灯の設定は、機能メニューの「画面/照明」で設定します（「LED（着信ランプ）を設定する」150ページ）。

● アラーム音を選択しているときに 【再生】を押すと、選択しているアラーム音を再生できます。再生中に 【停止】または 【停止】を押すと、再生を終了します。

● 指定した時刻になると、アラームが鳴り、予定の開始時刻と用件が表示されます。アラーム音は約60秒で止まります。

● アラームを止めるには、以下の操作を行います。

**アラームが鳴っているときにいずれかのキーを押す**

● 以下の動作を行っている場合は、アラーム指定時刻になってもアラームは鳴りません。この場合、各動作終了後に鳴ります（機能リセット/メモリリセット/完全消去+初期化を除く）。

- ・ 本機起動中/終了中
- ・ アラーム/スケジュールアラーム/TODOアラーム鳴動中
- ・ 通話中/発信中/着信中/データ通信中
- ・ 伝言メモ応答録音中/再生中
- ・ リセット中（機能/メモリ/完全消去+初期化）
- ・ リモートロック中
- ・ メール送信中/受信中
- ・ カメラのセルフタイマー起動中
- ・ 動画の録画中
- ・ 位置情報通知中
- ・ 本機の電源OFF時
- ・ 京セラPHSユーティリティソフトウェア起動中
- ・ USBマストレージ起動中
- ・ 赤外線通信中
- ・ ICデータ通信中

## スケジュールを確認する

待受画面で **🕒** ▶ **【Calendar】** を選択し、**🕒** **【選択】** ▶ 確認したい日付を選択し、**🕒** **【選択】** ▶ 確認したいスケジュールを選択し、**🕒** **【選択】**

### 📢 ご注意

● シークレット登録しているスケジュールは、シークレットモードを解除している状態では表示されません。シークレット一時設定（156、157ページ）またはシークレットモード（171ページ）に設定してから確認してください。

### 📢 お知らせ

● URL 選択時に **🔗** **【接続】** を押すと、Web ページにアクセスします。  
● 画像選択時に **🔄** **【再生】** を押すと、画像を表示します。

### スケジュール詳細表示画面



## ■ スケジュールのメニューを使う

スケジュール詳細表示画面では、メニューを使って以下の機能をご使用になれます。

スケジュール詳細表示画面で **☰** **【メニュー】** を押す

以下の項目から選択します。表示される項目は、表示している画面や選択している項目により異なります。

<b>✉</b> Eメールへ添付	スケジュールデータを添付したEメールを新規作成します（「Eメール（テキストメール/デコラティブメール）」を作成して送信する」59ページ）。	
<b>✎</b> 編集	スケジュールを編集します（「スケジュールを登録/編集/確認する」158ページ）。	
<b>📁</b> 予定フォルダへコピー	スケジュールの内容をデータフォルダ（本体メモリ/microSDカード）にコピーします（「スケジュール/TODOのデータをスケジュールカードに変換してコピーする」164ページ）。	
<b>🏠</b> ショートカット	スケジュールをお気に入りメニューへ登録します（「お気に入りメニューを設定する」26ページ）。	
<b>✖</b> 削除	▶ <b>👉</b> <b>👉</b> <b>👉</b> <b>【はい】</b> を押す スケジュールを削除します。	
<b>📡</b> データ送信	<b>📡</b> 赤外線送信	スケジュールを赤外線で送信します（「赤外線で送信する」208ページ）。
	<b>📡</b> ICデータ通信	スケジュールをICデータ通信で送信します（「ICデータ通信で送信する」217ページ）。

## ■ 登録された電話番号/Eメールアドレス/URLを利用する

スケジュールの「📄 詳細」に電話番号/Eメールアドレス/URLが登録されているとき、電話番号/Eメールアドレス/URLを選択することができます。

電話番号/Eメールアドレス/URLを利用して、電話をかけたり、Eメールを作成したり、Webページにアクセスしたりできます。

スケジュール詳細表示画面で **📄** **【詳細】** の電話番号/Eメールアドレス/URLを選択し、**🕒** **【選択】**

以下の項目から選択します。表示される項目および順番は、利用中の機能により異なります。

発信	▶ <b>📞</b> または <b>🕒</b> <b>【発信】</b> を押す 選択した電話番号に電話をかけます。また、電話番号を編集して電話をかけることもできます。	
アドレス帳へ登録	<b>📄</b> 新規	選択した電話番号/Eメールアドレス/URLをアドレス帳に新規登録します（「アドレス帳の各項目を登録する」48ページ）。
	<b>📄</b> 追加	▶ 追加登録するアドレス帳を選択し、 <b>🕒</b> <b>【選択】</b> （▶ 登録先を選択し、 <b>🕒</b> <b>【選択】</b> ）*1 ▶ <b>🕒</b> <b>【登録】</b> ▶ <b>👉</b> <b>👉</b> <b>👉</b> <b>【はい】</b> すでに登録されているアドレス帳データに、電話番号/Eメールアドレス/URLを追加登録します。*2
ライトメール作成	選択した電話番号を宛先としたライトメールを作成します（「ライトメールを作成して送信する」66ページ）。	
Eメール作成	選択したEメールアドレスを宛先としたEメールを作成します（「Eメール（テキストメール/デコラティブメール）」を作成して送信する」59ページ）。	
URLページへ接続	選択したURLのWebページをブラウザで表示します。	
ブックマークへ登録	▶ タイトルを入力し、 <b>🕒</b> <b>【登録】</b> 選択したURLをブックマークに登録します。	

\*1：URLの場合は、選択する必要はありません。

\*2：追加登録したい項目（電話番号/Eメールアドレス）にすでに登録したデータがある場合、その状態で**🕒** **【登録】** を押すと、上書きされます。

## ● TODOを登録／編集／確認する

### TODOの各項目を登録する

TODOには、期日までにやらなければいけない事柄、内容を登録し、備忘録として使用します。アラーム設定を行うと、設定した時刻にアラームを鳴らし、TODOの内容が表示されます。TODOは50件まで登録できます。また、他人に知られたくないTODOはシークレット登録できます。

#### ■ カレンダーから登録する場合

カレンダーの6ヶ月表示／1ヶ月表示／1週間表示／1日表示画面で

1 [A] [メニュー] ▶ 1 「新規登録」 ▶ 2 [TODO]

#### ■ TODO一覧画面から登録する場合

TODO一覧画面で

1 [A] [メニュー] ▶ 1 「新規登録」

#### 2 以下の項目から選択します。

TODO登録画面



用件入力 (用件カテゴリ)	▶ 用件を入力 ▶ ◯ ▶ ◯ ▶ 【選択】 ▶ カテゴリを選択し、◯ ▶ 【選択】 用件を入力します(全角、半角共に20文字まで)。また、用件のカテゴリを、仕事／プライベート／学校／休み／誕生日／記念日／デート／飲み会／食事／お茶／ドライブ／旅行／買い物／映画／スポーツ／会議／病院／マーク1／マーク2／その他から選択します。
期限日時 お買い上げ時： 「期限なし」	▶ ◯ ▶ 【選択】 を押す 以下の項目から選択します。
	1 期限なし    TODOを期限なしで設定します。
	2 期限あり    ▶ ◯ ▶ ◯ ▶ 【選択】 ▶ 期限年月日を入力し、◯ ▶ 【確定】 TODOを期限ありで設定し、期限日時を入力します。
アラーム設定 お買い上げ時： 「OFF」	アラームを設定します(「スケジュールアラームを設定する」160ページ)。
優先度 お買い上げ時： 「低」	▶ ◯ ▶ 【選択】 ▶ 1 「高」、2 「中」、または 3 「低」 TODOの優先度を設定します。優先度を設定すると、TODO一覧表示で優先度順に並べ替えることができます。
シークレット* お買い上げ時： 「OFF」	▶ ◯ ▶ 【選択】 ▶ 1 「ON」 または 2 「OFF」 「ON」に設定すると、データをシークレット登録できます。

\*: シークレット一時設定(156、157ページ)またはシークレットモード(171ページ)設定中の中のみ表示されます。

#### 3 ◯ [登録] または [A] [登録]

##### ● ご注意

- シークレット登録したTODOはシークレット一時設定またはシークレットモード設定中の中のみ確認／編集ができます。
- 一度登録したTODOを再編集した場合、1 「上書登録」または2 「追加登録」の選択画面が表示されます。

##### ● お知らせ

- TODOの新規登録は、以下の手順でも行えます。  
 カレンダーの1ヶ月表示／1週間表示でスケジュール、TODO、誕生日が未登録の日付を選択し、◯ ▶ 【選択】 ▶ 2 「TODO」
- 期限日時は、2009年1月1日00時00分～2090年12月31日23時59分の間で入力できます。
- 登録したTODOの期限日時が、現在日時よりも過去の場合、警告メッセージが表示されます。

## TODOを確認する

待受画面で **○** ▶ **【Calendar】** を選択し、**○** **【選択】** ▶ 確認したい日付を選択し、**○** **【選択】** ▶ 確認したいTODOを選択し、**○** **【選択】**

### ● ご注意

- シークレット登録しているTODOは、シークレットモードを解除している状態では表示されません。シークレット一時設定（156、157ページ）またはシークレットモード（171ページ）に設定してから確認してください。

TODO詳細表示画面



## ■ TODOのメニューを使う

TODO詳細表示画面では、メニューを使って以下の機能をご使用になれます。

TODO詳細表示画面で **A** **【メニュー】** を押す

以下の項目から選択します。表示される項目は、表示している画面や選択している項目により異なります。

<b>2</b> <b>【チェック／チェック解除】</b>	TODOにチェックを付加（または解除）し、予定を実行したかどうかを記録します。チェックしたTODOは、カレンダーの1ヶ月表示のリスト表示や1週間表示から削除されますが、TODO一覧の「チェック済フォルダ」で確認することができます（「スケジュール／TODOの一覧を表示する」155ページ）。	
<b>6</b> <b>【Eメールへ添付】</b>	TODOデータを添付したEメールを新規作成します（「Eメール（テキストメール／デコラティブメール）」を作成して送信する」59ページ）。	
<b>7</b> <b>【編集】</b>	TODOを編集します（「TODOを登録／編集／確認する」162ページ）。	
<b>8</b> <b>【予定フォルダへコピー】</b>	TODOの内容をデータフォルダ（本体メモリ／microSDカード）にコピーします（「スケジュール／TODOのデータをスケジュールカードに変換してコピーする」164ページ）。	
<b>9</b> <b>【ショートカット】</b>	TODOをお気に入りメニューへ登録します（「お気に入りメニューを設定する」26ページ）。	
<b>*</b> <b>【削除】</b>	▶ <b>1</b> <b>【はい】</b> を押す TODOを削除します。	
<b>☑</b> <b>【データ送信】</b>	<b>1</b> <b>【赤外線送信】</b>	TODOを赤外線送信します（「赤外線送信する」208ページ）。
	<b>2</b> <b>【ICデータ通信】</b>	TODOをICデータ通信で送信します（「ICデータ通信で送信する」217ページ）。

## ● スケジュールカード（vCalendar形式）について

スケジュールやTODOのデータは、スケジュールカード（vCalendar形式：拡張子「.vcs」）にデータ変換して、データフォルダ（本体メモリ／microSDカード）に保存できます。これにより、スケジュールやTODOのデータをデータフォルダにコピーしたり、逆に、データフォルダに保存されているスケジュールカードを、スケジュールやTODOに登録したりできます。



- vCalendarのバージョンは1.0です。

### スケジュール／TODOのデータをスケジュールカードに変換してコピーする

コピーしたいスケジュールの詳細表示画面／TODOの詳細表示画面で

[A] [メニュー] ▶ [E] [予定フォルダへコピー] (▶) [1] [本体メモリ] または [2] [microSDカード] \*

\* : microSDカード挿入時のみ表示されます。



- データフォルダにコピーされるファイル名は以下のとおりです。  
スケジュール／TODOの「用件」 + 「yyyymmddhhmmss（開始／期限日時）」 + 「vcs拡張子」  
また、ファイル名として使用できない半角記号（<> : ¥ \* / ? \* | ; ）が含まれていた場合、ファイル名は「notitle.vcs」となります。
- 選択したデータフォルダ（本体メモリ／microSDカード）にすでに同じ名前のファイルがある場合は、上書き確認画面が表示されます。
- シークレットが登録されているデータを選択した場合は、microSDカードへはコピーできません。

### スケジュールカードをスケジュール／TODOに登録する

スケジュールカードはスケジュールに最大150件、TODOには最大50件まで登録できます。

待受画面で ●▶ [Datafolder] を選択し、● [選択] ▶ [E] [名刺／予定] (または [X] [microSD]) ▶  
[1] [microSDデータ] ▶ ●▶ [名刺／予定] フォルダを選択) ▶ スケジュールまたはTODOデータを選択 ▶ ● [再生] ▶  
[A] [メニュー] ▶ [1] [登録] ▶ ● [登録]

\* : microSDカード挿入時のみ表示されます。



- シークレット登録されたスケジュールまたはTODOデータを登録したいときは、シークレット一時設定（156、157ページ）またはシークレットモード（171ページ）に設定してから登録してください。シークレットモードに設定せずに登録すると、スケジュールまたはTODOに設定されていたシークレットは、すべて解除されます。





# ● 着信拒否する電話番号を設定する（着信拒否）

機能番号42

特定の電話番号や、電話番号が通知されない着信を拒否することができます。また、着信を拒否するときに相手にメッセージを流すかどうかを設定したり、拒否設定の着信を着信履歴に記録するかどうかの設定をすることもできます。着信拒否の指定番号として登録できる電話番号は20件までです。

待受画面で **4** ▶ **2** ▶ 暗証番号を入力

以下の項目から選択します。

<p><b>1</b> 指定番号拒否</p> <p>お買い上げ時： 「解除」</p>	<p>特定の電話番号からの着信を拒否します。</p> <table border="1"> <tr> <td data-bbox="255 309 456 373"> <p><b>1</b> 拒否メッセージあり<sup>*1</sup></p> </td> <td data-bbox="456 309 1039 373"> <p>「指定番号一覧」に登録してある番号からの着信があった場合、「この電話番号からの電話はお受けできません」とメッセージを再生し、着信を拒否します。</p> </td> </tr> <tr> <td data-bbox="255 373 456 421"> <p><b>2</b> 拒否メッセージなし</p> </td> <td data-bbox="456 373 1039 421"> <p>「指定番号一覧」に登録してある番号からの着信があった場合、メッセージを再生しないで着信を拒否します。</p> </td> </tr> <tr> <td data-bbox="255 421 456 453"> <p><b>3</b> 解除</p> </td> <td data-bbox="456 421 1039 453"> <p>着信拒否を解除します。</p> </td> </tr> </table>	<p><b>1</b> 拒否メッセージあり<sup>*1</sup></p>	<p>「指定番号一覧」に登録してある番号からの着信があった場合、「この電話番号からの電話はお受けできません」とメッセージを再生し、着信を拒否します。</p>	<p><b>2</b> 拒否メッセージなし</p>	<p>「指定番号一覧」に登録してある番号からの着信があった場合、メッセージを再生しないで着信を拒否します。</p>	<p><b>3</b> 解除</p>	<p>着信拒否を解除します。</p>		
<p><b>1</b> 拒否メッセージあり<sup>*1</sup></p>	<p>「指定番号一覧」に登録してある番号からの着信があった場合、「この電話番号からの電話はお受けできません」とメッセージを再生し、着信を拒否します。</p>								
<p><b>2</b> 拒否メッセージなし</p>	<p>「指定番号一覧」に登録してある番号からの着信があった場合、メッセージを再生しないで着信を拒否します。</p>								
<p><b>3</b> 解除</p>	<p>着信拒否を解除します。</p>								
<p><b>2</b> 指定番号一覧</p>	<p>■ 新規登録する場合</p> <ul style="list-style-type: none"> <li>▶ 電話番号が空欄の行を選択し、<b>0</b> 【編集】 ▶ 着信拒否したい電話番号を入力し、<b>0</b> 【登録】</li> </ul> <p>■ 編集する場合</p> <ul style="list-style-type: none"> <li>▶ 登録されている電話番号を選択し、<b>0</b> 【編集】 ▶ 電話番号を編集し、<b>0</b> 【登録】</li> </ul> <p>■ 削除する場合</p> <ul style="list-style-type: none"> <li>▶ 登録されている電話番号を選択 ▶ <b>A</b> 【メニュー】 ▶ <b>2</b> 「削除」 ▶ <b>1</b> 「1件」または<b>2</b> 「全件」 ▶ <b>1</b> 「はい」</li> </ul> <p>着信拒否指定番号の登録/編集画面</p> 								
<p><b>3</b> ユーザ非通知拒否 <b>4</b> 公衆電話発信拒否 <b>5</b> 通知不可能拒否<sup>*2</sup></p> <p>お買い上げ時： 「解除」</p>	<table border="1"> <tr> <td data-bbox="255 699 456 740"> <p><b>1</b> ユーザ非通知拒否メッセージ<sup>*1</sup></p> </td> <td data-bbox="456 699 1039 740"> <p>着信拒否をそれぞれの拒否メッセージで設定します。</p> </td> </tr> <tr> <td data-bbox="255 740 456 858"> <p><b>1</b> 公衆電話発信拒否メッセージ<sup>*1</sup></p> </td> <td data-bbox="456 740 1039 858"> <p>■ ユーザ非通知拒否設定の場合</p> <p>「発信者番号通知がされておりません。電話番号の頭に186を付けておかけ直してください。」</p> <p>■ 公衆電話発信拒否の場合</p> <p>「公衆電話からの電話はお受けできません。」</p> </td> </tr> <tr> <td data-bbox="255 858 456 922"> <p><b>2</b> 拒否メッセージ<sup>*1</sup></p> </td> <td data-bbox="456 858 1039 922"> <p>着信拒否を共通の拒否メッセージで設定します。</p> <p>「この電話番号からの電話はお受けできません。」</p> </td> </tr> <tr> <td data-bbox="255 922 456 948"> <p><b>3</b> 解除</p> </td> <td data-bbox="456 922 1039 948"> <p>着信拒否を解除します。</p> </td> </tr> </table>	<p><b>1</b> ユーザ非通知拒否メッセージ<sup>*1</sup></p>	<p>着信拒否をそれぞれの拒否メッセージで設定します。</p>	<p><b>1</b> 公衆電話発信拒否メッセージ<sup>*1</sup></p>	<p>■ ユーザ非通知拒否設定の場合</p> <p>「発信者番号通知がされておりません。電話番号の頭に186を付けておかけ直してください。」</p> <p>■ 公衆電話発信拒否の場合</p> <p>「公衆電話からの電話はお受けできません。」</p>	<p><b>2</b> 拒否メッセージ<sup>*1</sup></p>	<p>着信拒否を共通の拒否メッセージで設定します。</p> <p>「この電話番号からの電話はお受けできません。」</p>	<p><b>3</b> 解除</p>	<p>着信拒否を解除します。</p>
<p><b>1</b> ユーザ非通知拒否メッセージ<sup>*1</sup></p>	<p>着信拒否をそれぞれの拒否メッセージで設定します。</p>								
<p><b>1</b> 公衆電話発信拒否メッセージ<sup>*1</sup></p>	<p>■ ユーザ非通知拒否設定の場合</p> <p>「発信者番号通知がされておりません。電話番号の頭に186を付けておかけ直してください。」</p> <p>■ 公衆電話発信拒否の場合</p> <p>「公衆電話からの電話はお受けできません。」</p>								
<p><b>2</b> 拒否メッセージ<sup>*1</sup></p>	<p>着信拒否を共通の拒否メッセージで設定します。</p> <p>「この電話番号からの電話はお受けできません。」</p>								
<p><b>3</b> 解除</p>	<p>着信拒否を解除します。</p>								
<p><b>6</b> 着信履歴保存</p> <p>お買い上げ時： 「保存」</p>	<p>▶ <b>1</b> 「保存」または<b>2</b> 「破棄」</p> <p>拒否した着信の履歴を残すかどうかを設定します。</p>								
<p><b>7</b> 着信拒否全解除</p>	<p>▶ <b>1</b> 「はい」を押す</p> <p>着信拒否設定をすべて解除します。ただし、指定番号一覧に登録した電話番号は削除されません。</p>								

<sup>\*1</sup>：メッセージを選択中、**A** 【再生】を押すと、応答メッセージを再生することができます。**A** 【停止】を押すと再生を終了します。  
<sup>\*2</sup>：**5** 「通知不可能拒否」を選択した場合は、**1** 「拒否メッセージ」（「この電話番号からの電話はお受けできません。」）と**2** 「解除」のみが表示されます。

**●** ご注意

- 拒否メッセージの内容を変更することはできません。
- 「110番」（警察）、「119番」（消防・救急）、「118番」（海上保安本部）は、着信拒否できません。

● 着信拒否する電話番号を設定する（着信拒否）





- 着信拒否指定番号の登録／編集画面で以下の操作を行うと、発信履歴やアドレス帳、ダイヤルメモから電話番号を引用することができます。

登録／編集画面で[A]【メニュー】 ▶ [1]「引用」

以下の項目から選択します。

[1] 着信履歴	▶ [1] で登録する電話番号を選択し、[2] 【選択】 着信履歴から拒否する電話番号を登録します。
[2] 発信履歴	▶ [2] で登録する電話番号を選択し、[2] 【選択】 発信履歴から拒否する電話番号を登録します。
[3] アドレス帳	▶ 引用したいアドレス帳を選択し、[2] 【選択】 ▶ 登録する電話番号を選択し、[2] 【選択】 アドレス帳から拒否する電話番号を登録します。
[4] ダイヤルメモ	▶ [3] で登録する電話番号を選択し、[2] 【選択】 ダイヤルメモから拒否する電話番号を登録します。

- 登録／編集画面で以下の操作を行うと、登録／編集を中止して指定番号一覧画面に戻ります。

登録／編集画面で[A]【メニュー】 ▶ [3]「編集中止」

- 入力できる文字数は32桁までです。
- 電話番号を入力中に[0]【-】を押す、または[\*]を長く（1秒以上）押すと「-（ハイフン）」が入力できます。
- [3]「ユーザ非通知拒否」、[4]「公衆電話発信拒否」、および[5]「通知不可能拒否」は、ウィルコムで提供している番号非通知ガードサービスとは異なります。
- [3]「ユーザ非通知拒否」に設定した場合、電話番号を通知してこないライトメールも受信できません。
- 登録する着信拒否指定番号には[\*]（ワイルドカード）を利用することができます。例えば、[3][3][\*]と入力した場合は、先頭に「33」が付くすべての電話番号が着信拒否指定番号になります。ただし、[\*]のみの入力や[\*]の複数入力（例：[1][\*][2][\*]）、[\*]以降の数字の入力（例：[2][\*][1]）はできません。

電話をかけたり、ブラウザを起動したり、Eメール／ライトメールの内容を閲覧するなどの操作を制限することができます。

## 使用制限を設定／解除する

待受画面で **4** **3** 暗証番号を入力

以下の項目から選択します。

<b>1</b> 発信先限定 お買い上げ時： 「解除」	▶ <b>1</b> 「限定」または <b>2</b> 「解除」 発信先一覧に登録した電話番号以外への発信を制限します。
<b>2</b> 発信先一覧*	「発信先限定」を「限定」に設定したときの発信を許可する電話番号を登録します（「登録した電話番号以外に電話をかけられなくする」170ページ）。
<b>3</b> ダイヤル発信 お買い上げ時： 「許可」	▶ <b>1</b> 「禁止」または <b>2</b> 「許可」 本機からの発信、ライトメールの送信、パソコンからのデータ通信を制限します。また、アドレス帳の登録名が着信履歴などに登録されていても、着信履歴などを使って発信することはできません。
<b>4</b> アドレス帳閲覧 お買い上げ時： 「許可」	▶ <b>1</b> 「禁止」または <b>2</b> 「許可」 アドレス帳の使用を制限します。 <b>1</b> 「禁止」に設定した場合、発信したり着信した電話番号がアドレス帳に登録しているものと同じ番号でも、アドレス帳に登録した名前を表示しません。
<b>5</b> スピードダイヤル お買い上げ時： 「許可」	▶ <b>1</b> 「禁止」または <b>2</b> 「許可」 スピードダイヤルを使用した、電話、Webページへのアクセスを制限します。
<b>6</b> スケジュール お買い上げ時： 「許可」	▶ <b>1</b> 「禁止」または <b>2</b> 「許可」 カレンダー／スケジュール／TODOの使用を制限します。ただし、データフォルダ（本体メモリ／microSDカード）に保存されているスケジュール／TODOデータは表示することができます。
<b>7</b> WEB お買い上げ時： 「許可」	▶ <b>1</b> 「禁止」または <b>2</b> 「許可」 ブラウザの使用をオンライン、オフラインにかかわらず制限します。
<b>8</b> メール お買い上げ時： 「許可」	▶ <b>1</b> 「禁止」または <b>2</b> 「許可」 Eメール／ライトメールの使用を制限します。
<b>9</b> データ発信 お買い上げ時： 「許可」	▶ <b>1</b> 「禁止」または <b>2</b> 「許可」 データ発信の使用を制限します。
<b>0</b> Java™アプリ お買い上げ時： 「許可」	▶ <b>1</b> 「禁止」または <b>2</b> 「許可」 Java™アプリの使用を制限します。

\*：「110番」（警察）、「119番」（消防・救急）、「118番」（海上保安本部）の番号は登録できません。



- **1** 「発信先限定」を**1** 「限定」に設定しているとき、または**3** 「ダイヤル発信」を**1** 「禁止」に設定しているときでも、「110番」（警察）、「119番」（消防・救急）、「118番」（海上保安本部）に電話をかけることができます。

## ■ 登録した電話番号以外に電話をかけられなくする（発信先一覧） 機能番号432

「発信先限定」（169ページ）を「限定」に設定したときに、発信先一覧に登録した電話番号と完全一致、または前方一致する電話番号にのみ、電話をかけることができるように制限します。発信先一覧には20件まで登録できます。

お買い上げ時：  
未登録

待受画面で **4** **3** ▶ 暗証番号を入力 ▶ **2** 「発信先一覧」 ▶ 登録番号を選択し、  
 【編集】 ▶ 電話番号を入力し、 【登録】

発信先限定  
一覧画面



- 入力できる電話番号は32桁までです。
- 電話番号入力時に以下の操作を行うと、他の機能から電話番号を引用できます。  
電話番号入力中に 【メニュー】 ▶ **1** 「引用」  
以下の項目から選択します。



<b>1</b> 着信履歴	▶  で登録する電話番号を選択し、 【選択】 着信履歴から電話番号を引用します。
<b>2</b> 発信履歴	▶  で登録する電話番号を選択し、 【選択】 発信履歴から電話番号を引用します。
<b>3</b> アドレス帳	▶ 引用したいアドレス帳を選択し、 【選択】 ▶ 登録する電話番号を選択し、 【選択】 アドレス帳から電話番号を引用します。
<b>4</b> ダイヤルメモ	▶  で登録する電話番号を選択し、 【選択】 ダイヤルメモから電話番号を引用します。

- 電話番号入力時に以下の操作を行うと、編集を中止して発信先限定一覧画面に戻ります。  
電話番号入力中に 【メニュー】 ▶ **3** 「編集中止」
- 電話番号を入力中に 【-】を押す、または を長く（1秒以上）押すと「-（ハイフン）」が入力できます。
- 発信先限定一覧のメニューでの登録内容の削除は、以下の手順で行います。  
発信先限定一覧画面で**発信先を選択** ▶ 【メニュー】 ▶ **2** 「削除」 ▶ **1** 「1件」または**2** 「全件」 ▶ **1** 「はい」
- 発信先制限が設定されていても、「110番」（警察）、「119番」（消防・救急）、「118番」（海上保安本部）への発信は可能です。これらの緊急番号は発信先制限として登録できません。
- 前方一致を利用すると、以下のように発信を制限することができます。  
例：PHS（070-XXXX-XXXX）へのみ発信する場合  
発信先一覧に「070」を登録します。

## 操作ロック中の一時解除について

操作ロックされた機能呼び出すと、暗証番号入力画面が表示されます。暗証番号を入力すると一時的に制限が解除されますが、操作を終了すると再度操作ロックされた状態に戻ります。

**制限設定中に** **制限設定された機能呼び出す** ▶ 暗証番号を入力



- データ発信制限中は、上記の操作で一時的に制限を解除してデータ通信を行うことはできません。他の制限設定がデータ通信を制限してしまう場合もありますので、データ通信を行う場合は、各種制限設定を解除してください。

## ● シークレットモードを設定する（シークレットモード）

機能番号44

他の人に見られたくないアドレス帳やスケジュール、TODOのデータを、シークレット登録で保護し、通常の操作では表示できないように設定することができます。

シークレット登録するには、シークレットモードを設定してアドレス帳やスケジュール、TODOの登録操作（シークレット設定／シークレット「ON」）を行い、登録後にシークレットモードを解除します。シークレットモードが解除されている間は、シークレット登録されたアドレス帳やスケジュール、TODOを見ることはできません。

● 待受画面で ●▶▶ 4 ▶▶ 4 ▶▶ 暗証番号を入力 ▶▶ 1 [ON] または▶▶ 2 [OFF]



- シークレットモードを設定すると、待受画面に「」が表示されます。
- シークレットモード設定中は、シークレット登録されたデータと通常のデータをすべて表示することができます。
- アドレス帳やスケジュール、TODOをシークレット登録するには、シークレットモード設定中にアドレス帳やスケジュール、TODOを呼び出して登録します。その際、「シークレット設定」／「シークレット」を「ON」に設定してください（「アドレス帳に登録する」48ページ、「スケジュールを登録／編集／確認する」158ページ、「TODOを登録／編集／確認する」162ページ）。
- シークレット登録した内容を確認／編集するには、シークレットモード設定中にアドレス帳やスケジュール、TODOを呼び出して確認／編集を行います（「アドレス帳に登録する」48ページ、「スケジュールを登録／編集／確認する」158ページ、「TODOを登録／編集／確認する」162ページ）。

お買い上げ時：  
「OFF」

## ● 暗証番号を変更する（暗証番号変更）

機能番号45

本機の暗証番号を変更します。お客様の個人情報を保護するため、お買い上げ時の設定からお好みの番号に変更することをおすすめします。

● 待受画面で ●▶▶ 4 ▶▶ 5 ▶▶ 暗証番号を入力 ▶▶ 新暗証番号を4桁の数字で入力 ▶▶

再度、新暗証番号を4桁の数字で入力



- 暗証番号は必ず手元にお控えください。万一暗証番号をお忘れになった場合は、本機とウィルコムとの申込書の控え、または契約内容確認書類と身分証明書（顔写真が入ったもの）をご用意のうえ、京セラテクニカルサービスセンターまでご連絡いただくこととなりますのでご注意ください（預り修理・有償）。
- 暗証番号は、ご契約の際にお申し込み書にご記入いただいた暗証番号とは異なります。

お買い上げ時：  
「1234」

## ● 登録内容や各機能の設定をリセットする（本体リセット） 機能番号46

登録内容や各機能設定をリセットし、お買い上げ時の状態に戻します。

待受画面で

1 ● ▶ 4 ▶ 6

以下の項目から選択します。

①メモリリセット	<p>本体メモリに登録した以下の内容をすべてリセットし、お買い上げ時の状態に戻します。            発信着信履歴／音声／伝言メモの録音データ／応答メッセージの録音データ／定型文／顔文字／ユーザー辞書／オプション辞書／学習内容／絵文字履歴／クリップボード／アドレス帳／メールデータ（Eメール、ライトメール）／ブックマークデータ／お気に入りメニューデータ／URL入力履歴／Webの履歴／RSS記事／RSSの各種設定／フォトの撮影データ／ムービーの録画データ／撮速メール設定／本体メモリデータ／スケジュール／TODO／カレンダー表示色の設定／アラームデータ／メモ帳／ダイヤルメモ／Myボイスメモ／プロフィール（本機の電話番号と取得したEメールアドレス以外）／バックアップデータ</p> <p>また、音／バイプレータの設定や画面／照明の設定でデータフォルダのデータを使用している場合は、お買い上げ時の状態に戻します。</p>
②機能リセット	<p>以下の設定内容をリセットし、お買い上げ時の状態に戻します。</p> <ul style="list-style-type: none"> <li>・メインメニュー（25ページ）</li> <li>・ユーザー辞書（46ページ）</li> <li>・学習内容／絵文字履歴（47ページ）</li> <li>・アドレス帳の設定内容（54ページ）</li> <li>・WEBの「オプション」（ブラウザの環境設定）の設定内容（102ページ）</li> <li>・メールの設定内容（78ページ）</li> <li>・ブックマークの並び順（99ページ）</li> <li>・TODOの並び順（156ページ）</li> <li>・フォト設定の設定内容（114、122ページ）</li> <li>・フォトの撮影モード／フォト画質（120ページ）</li> <li>・ムービー設定の設定内容（114、126ページ）</li> <li>・ムービーの録画モード（124ページ）</li> <li>・マナーモードの設定内容（38ページ）</li> <li>・各種機能（機能設定のみ）の設定内容            ※ただし、累積通話時間／応答メッセージ録音で録音したデータ／CLUB AIR-EDGE／リモートロックの設定はリセットされません。</li> <li>・Java™アプリの設定（200ページ）</li> </ul> <p>WEBメニューの「接続先設定」は、お買い上げ時の設定（「CLUB AIR-EDGE」）に戻ります。</p>
③完全消去＋初期化	<p>本機の登録、設定内容をすべてリセットし、お買い上げ時の状態に戻します。[累積通話時間]、「オンラインサインアップ」で取得した情報、国際ローミング情報、もリセットされます。</p>

2 暗証番号を入力 ▶ 1 「はい」

● ご注意

- リモートロック機能で設定した内容（173、174、175、176、177ページ）については、リセットを行っても設定内容はリセットされません。
- ②「機能リセット」でリセットされる機能の一覧については、「機能一覧」（255ページ）をご参照ください。ただし、「累積通話時間」、「応答メッセージの録音内容」、「オンラインサインアップ」で取得した情報については、②「機能リセット」を行ってもリセットされません。
- ①「メモリリセット」または③「完全消去＋初期化」でリセットしても、登録済みサービスのおサイフケータイ®対応Java™アプリ／ICチップ内のデータは削除されません。ただし、登録を解除しているサービスのおサイフケータイ®対応Java™アプリ／ICチップ内のデータは削除されます。また、プリインストールされているおサイフケータイ®対応Java™アプリを削除した場合は、①「メモリリセット」または③「完全消去＋初期化」でも復元できませんのでご注意ください。

● お知らせ

- ②「機能リセット」または③「完全消去＋初期化」でリセットすると、時刻はお買い上げ時の状態に戻ります。
- ②「機能リセット」および③「完全消去＋初期化」を行うと、暗証番号はお買い上げ時の状態に戻ります。また、Cookieの内容も削除されます。

## ● 遠隔操作で本機を他の人が使えないようにする（リモートロック） 機能番号47

本機を紛失してしまったときなど、遠隔操作を行って、他の人に本機が使われないようにロックをかけることができます。リモートロックをかけるための事前設定を行い、他の電話機や公衆電話からリモートロックのコマンドを送信すると、本機はリモートロックのコマンド実行待ちの状態になり、本機を操作した時点でコマンドが実行されリモートロックがかかります。

また、リモートロックをかけると同時に、本機およびmicroSDカードに登録しているデータの消去・初期化するように設定することができるので、個人情報の流出を防ぐこともできます。

### リモートロックの事前設定をする

リモートロックをかけるには、事前に以下の遠隔操作を行うための設定をしておく必要があります。

● 待受画面で ●▶▶ **4** ▶▶ **7** ▶▶ **暗証番号を入力**

以下の項目から選択します。

<b>1</b> 着信 お買い上げ時： 「OFF」	▶▶ <b>1</b> 「ON」または <b>2</b> 「OFF」 電話による遠隔操作で、本機をリモートロックのコマンド実行待ちの状態（175ページ）とすること、または、コマンド実行待ちの状態を解除（177ページ）することを、許可するかどうかの設定ができます。許可する場合は <b>1</b> 「ON」を選択します。
<b>2</b> 着信番号一覧	電話による遠隔操作を許可する電話番号を登録します（「遠隔操作を許可する電話番号を登録する」174ページ）。
<b>3</b> ライトメール お買い上げ時： 「OFF」	▶▶ <b>1</b> 「ON」または <b>2</b> 「OFF」 ライトメールによる遠隔操作で、本機をリモートロックのコマンド実行待ちの状態（176ページ）とすること、または、コマンド実行待ちの状態を解除（177ページ）することを、許可するかどうかの設定ができます。許可する場合は <b>1</b> 「ON」を選択します。
<b>4</b> ライトメール番号一覧	ライトメールによる遠隔操作を許可する電話番号を登録します（「遠隔操作を許可する電話番号を登録する」174ページ）。
<b>5</b> パスワード変更 お買い上げ時： 未登録	▶▶ <b>新パスワードを4～8桁の数字で入力し、●【確定】▶▶再度、新パスワードを4～8桁の数字で入力し、●【確定】</b> 遠隔操作を行うために必要なパスワードを登録します。一度登録したパスワードを変更することもできます。遠隔操作を行う前には、必ずパスワードを登録してください。

#### ● ご注意

- 遠隔操作は、PHSやISDNなどサブアドレスを発信できる電話機と、ライトメールを送信できるライトメール対応PHSから行うことができます。また、「My WILLCOM」（ウィルコムWebサービス）各種設定メニューからも行うことができます。詳しくはウィルコムサービスセンターへお問い合わせください。
- パスワードは必ず手元にお控えください。万一パスワードをお忘れになった場合は、本機とウィルコムの申込書の控え、または契約内容確認書類と身分証明書（顔写真が入ったもの）をご用意のうえ、ウィルコムサービスセンター、京セラテクニカルサービスセンターまでご連絡いただくこととなりますのでご注意ください（預り修理・有償）。
- データの消去・初期化など、リモートロックによる損害および損失利益につきましては、当社は一切の責任を負いかねます。あらかじめご了承ください。
- マナーモード設定中にリモートロックのコマンド実行待ちの状態にした場合、マナーモードの着信音の設定にかかわらず、着信音が鳴ります。

#### ● お知らせ

- 本機にリモートロックのパスワードを設定していない場合でも、ウィルコムサービスセンターの音声ガイダンスで、24時間いつでもリモートロックをかけることができます（リモートロック代行サービス（有料/リモートロック解除は無料））。リモートロック代行サービスからのリモートロックは「ロックする」、「ロック解除する」の設定のみ行うことができます。リモートロックをかけると同時にメモリを消去することはできません。詳しくは、ウィルコムのホームページをご覧ください。ウィルコムサービスセンター（272ページ）までお問い合わせください。

## ■ 遠隔操作を許可する電話番号を登録する（着信番号一覧／ライトメール番号一覧） 機能番号472／474

「着信番号一覧」／「ライトメール番号一覧」に電話番号を登録すると、登録した電話番号からのみ、遠隔操作を行うことができます。「着信番号一覧」／「ライトメール番号一覧」にはそれぞれ2件まで電話番号を登録できます。なお、「着信番号一覧」／「ライトメール番号一覧」に電話番号を登録しない場合は、すべての電話番号から遠隔操作を行うことができます。

お買い上げ時：  
未登録

待受画面で

1 4 7 暗証番号を入力

■ 着信の電話番号を登録する場合

2 2 「着信番号一覧」 登録番号欄を選択し、 【編集】

■ ライトメールの電話番号を登録する場合

2 4 「ライトメール番号一覧」 登録番号欄を選択し、 【編集】

3 電話番号を入力し、 【登録】



● 電話番号入力中に以下の操作を行うと、他の機能から電話番号を引用できます。

電話番号入力中に 【メニュー】 1 「引用」

以下の項目から選択します。

1 着信履歴	で登録する電話番号を選択し、  【選択】 着信履歴から電話番号を登録します。
2 発信履歴	で登録する電話番号を選択し、  【選択】 発信履歴から電話番号を登録します。
3 アドレス帳	引用したいアドレス帳を選択し、  【選択】  登録する電話番号を選択し、  【選択】 アドレス帳から電話番号を登録します。
4 ダイヤルメモ	で登録する電話番号を選択し、  【選択】 ダイヤルメモから電話番号を登録します。

● 入力できる電話番号は32桁までです。

● 電話番号を入力中に 【-】 を押す、または を長く（1秒以上）押すと「-（ハイフン）」が入力できます。

● 着信番号一覧／ライトメール番号一覧画面のメニューでの登録内容の確認／削除は、以下の手順で行います。

着信番号一覧／ライトメール番号一覧画面で確認／削除したい電話番号を選択 【メニュー】 2 「削除」 1 「1件」または 2 「全件」 1 「はい」

例：着信番号

一覧画面

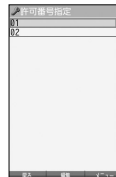

## リモートロックをかける

他の電話機や公衆電話から、本機にサブアドレス指定で電話をかけたり、ライトメールを送信する、または「My WILLCOM」から操作するなど遠隔操作を行い、本機をリモートロックのコマンド実行待ちの状態とします。リモートロックのコマンド実行待ちの状態では、本機を操作した時点でコマンドが実行されます。リモートロックのコマンドには、「リモートロックをかける」、「リモートロックをかけると同時に本機とmicroSDカードのデータを消去・初期化する」、「リモートロックを解除する」の3種類があります。

### ● ご注意

- 本機が電波の届かないところにあるときや、電源をOFFしているときは、リモートロック機能は使用できません。
- 遠隔操作を行うと、伝言メモ／安全運転モードの設定は一時的に解除されます。
- 遠隔操作は、「着信拒否」(167ページ)に登録した電話番号からも行うことができます。
- リモートロックがかかった状態では、電源をOFFにしたり、バッテリーをはずしたりしても、リモートロックは解除できません。

### ▶ お知らせ

- 消去されるデータは、「完全消去+初期化」(172ページ)でリセットされる内容と同様です。ただし、リモートロックの設定内容、パスワードは消去されません。microSDカード挿入時はmicroSDカードがフォーマットされます。
- リモートロックがかかると、以下の操作のみ行うことができます。
  - ・ 電話の着信への応答／通話／終話
  - ・ 電源のON／OFF (25ページ)
  - ・ 着信中の着信音量の変更 (34、41ページ)
  - ・ 通話中の受話音量の変更 (41ページ)

## ■ 電話をかけてリモートロックをかける

リモートロックのコマンド実行待ちの状態とする前に、「パスワード変更」でリモートロックのパスワードを登録し、「着信」を「ON」に設定してください(「リモートロックの事前設定をする」173ページ)。

### ■ リモートロックをかけたい場合

**他の電話機から** 本機の電話番号を入力 ▶ サブアドレス指定操作 ▶ 「0」「1」 ▶ リモートロックのパスワード (173ページ) を入力 ▶ 発信

### ■ リモートロックをかけると同時にデータの消去・初期化をしたい場合

**他の電話機から** 本機の電話番号を入力 ▶ サブアドレス指定操作 ▶ 「0」「3」 ▶ リモートロックのパスワード (173ページ) を入力 ▶ 発信

\*：京セラPHS電話機やウィルコムの子アドレス対応のPHS端末から電話をかける場合は、「＊」キーを押します。

本機が正しくリモートロックのコマンドを受信すると、本機に電話をかけた電話機から「ビポッ」と鳴り約2秒後に電話が切れます。また、本機ではメール受信音2が鳴ります。本機は、リモートロックのコマンド実行待ちの状態となります。リモートロックのコマンド実行待ちの状態では、本機に対して何かしらの操作が行われた場合には、リモートロックがかかります。リモートロックがかかると、ディスプレイに「☆☆☆☆☆☆☆☆」と表示されます。

### ● ご注意

- サブアドレス指定操作は、電話機により異なります。詳しくは、電話機の取扱説明書をご参照ください。
- 「着信番号一覧」に電話番号が登録されている場合、そこに登録された電話番号からのみ遠隔操作を行うことができます(「遠隔操作を許可する電話番号を登録する」174ページ)。
- リモートロックのコマンドを受信した際の着信履歴は残りません。
- コマンド「0」「1」、コマンド「0」「3」でリモートロックをかけているときは、おサイフケータイ®を利用できません。
- コマンド「0」「3」でリモートロックをかけてデータの消去・初期化をしても、ICチップ内のデータは消去されません。



## ■ ライトメールを送信してリモートロックをかける

リモートロックのコマンド実行待ちの状態とする前に、「パスワード変更」でリモートロックのパスワードを登録し、「ライトメール」を「ON」に設定してください（「リモートロックの事前設定をする」173ページ）。

### ■ リモートロックをかけたい場合

**他の電話機から**      **ライトメール本文に「ソウサ1××××××」\*と入力 ▶ 本機にライトメールを送信**

### ■ リモートロックをかけると同時にデータの消去・初期化をしたい場合

**他の電話機から**      **ライトメール本文に「ソウサ3××××××」\*と入力 ▶ 本機にライトメールを送信**

\*：××××××にはリモートロックのパスワード（173ページ）を入力します。

本機が正しくリモートロックのコマンドを受信すると、本機ではメール受信音2が鳴ります。本機は、リモートロックのコマンド実行待ちの状態となります。

リモートロックのコマンド実行待ちの状態で、本機に対して何かしらの操作が行われた場合には、リモートロックがかかります。リモートロックがかかると、ディスプレイに「☆☆☆☆☆☆☆☆」と表示されます。

### ご注意

- 「ライトメール番号一覧」に電話番号が登録されている場合、そこに登録された電話番号からのみ遠隔操作を行うことができます（「遠隔操作を許可する電話番号を登録する」174ページ）。
- リモートロックのコマンドを受信した際の受信メールは、受信BOXに保存されません。
- ライトメール本文に入力する「ソウサ」の文字は、全角または半角のカタカナで入力してください。「1××××××」および「3××××××」の数字は、全角半角共に入力できます。また、本文中にスペースや改行、アニメーションをつけた場合は、リモートロックのコマンドとして扱われません。

## ■ My WILLCOMからリモートロックをかける

リモートロックのコマンド実行待ちの状態とする前に、ウィルコムストアのWebページ「My WILLCOM」に会員登録し、あらかじめ本機の電話番号を登録してください。

### 1 ウィルコムストアの「My WILLCOM」にログインする

### 2 「リモートロック」の画面から、登録している電話番号のロック操作を行う

### ご注意

- 「My WILLCOM」からのリモートロックは「ロックする」、「ロック解除する」の設定のみ行うことができます。リモートロックをかけると同時にメモリを消去することはできません。詳しくは、ウィルコムのホームページをご覧ください。ウィルコムサービスセンター（272ページ）までお問い合わせください。

### お知らせ

- 各種設定メニューからリモートロックをかけるには、以下の電話番号から電話をかけてガイダンスに従って操作してください。

ウィルコム電話機から      局番なしの143  
一般加入電話・携帯電話などから      0077-776

詳しくは、ウィルコムのホームページをご覧ください。ウィルコムサービスセンター（272ページ）までお問い合わせください。

## リモートロックを解除する

他の電話機や公衆電話から、本機にサブアドレス指定で電話をかけたなり、ライトメールを送信する、または「My WILLCOM」から操作するなどリモートロックを解除する遠隔操作を行い、本機をリモートロックの解除のコマンド実行待ちの状態とします。リモートロックの解除のコマンド実行待ちの状態、本機を操作した時点でリモートロックを解除するコマンドが実行されます。

### ● ご注意

- 遠隔操作は、「着信拒否」(167ページ)に登録した電話番号からも行えます。

## ■ 電話をかけてリモートロックを解除する

他の電話機から **本機の電話番号を入力 ▶ サブアドレス指定操作\* ▶ 「0」「0」 ▶ リモートロックのパスワード (173ページ) を入力 ▶ 発信**

\*：京セラPHS電話機やウィルコムの子アドレス対応のPHS端末から電話をかける場合は、「\*」キーを押します。

本機が正しくリモートロックの解除のコマンドを受信すると、本機に電話をかけた電話機から「ビポッ」と鳴り約2秒後に電話が切れます。また、本機ではメール受信音2が鳴ります。本機は、リモートロックの解除のコマンド実行待ちの状態となります。リモートロックの解除のコマンド実行待ちの状態、本機に対して何かしらの操作が行われた場合には、リモートロックが解除されます。リモートロックが解除されると、ディスプレイの「☆☆☆☆☆☆☆☆」の表示が消えます。

### ● ご注意

- サブアドレス指定操作は、電話機により異なります。詳しくは、電話機の取扱説明書をご参照ください。
- 「着信番号一覧」に電話番号が登録されている場合、そこに登録された電話番号からのみ遠隔操作を行うことができます（「遠隔操作を許可する電話番号を登録する」174ページ）。
- リモートロックの解除のコマンドを受信した際の着信履歴は残りません。

## ■ ライトメールを送信してリモートロックを解除する

他の電話機から **ライトメール本文に「ソウサ0xxxxxx」\*と入力 ▶ 本機にライトメールを送信**

\*：xxxxxxxにはリモートロックのパスワード（173ページ）を入力します。

本機が正しくリモートロックの解除のコマンドを受信すると、本機ではメール受信音2が鳴ります。本機は、リモートロックの解除のコマンド実行待ちの状態となります。リモートロックの解除のコマンド実行待ちの状態、本機に対して何かしらの操作が行われた場合には、リモートロックが解除されます。リモートロックが解除されると、ディスプレイの「☆☆☆☆☆☆☆☆」の表示が消えます。

### ● ご注意

- 「ライトメール番号一覧」に電話番号が登録されている場合、そこに登録された電話番号からのみ遠隔操作を行うことができます（「遠隔操作を許可する電話番号を登録する」174ページ）。
- リモートロックの解除のコマンドを受信した際の受信メールは、受信BOXに保存されません。
- ライトメール本文に入力する「ソウサ」の文字は、全角または半角のカタカナで入力してください。「0xxxxxx」の数字は、全角半角共に入力できます。また、本文中にスペースや改行、アニメーションをつけた場合は、リモートロックの解除のコマンドとして扱われません。

## ■ My WILLCOMからリモートロックを解除する

1 ウィルコムストアの「My WILLCOM」にログインする

2 「リモートロック」の画面から、登録している電話番号のロック解除操作を行う

### ● お知らせ

- 各種設定メニューからリモートロックを解除するには、以下の電話番号から電話をかけてガイダンスに従って操作してください。  
ウィルコム電話機から 局番なしの143  
一般加入電話・携帯電話などから 0077-776  
詳しくは、ウィルコムのホームページをご覧ください。ウィルコムサービスセンター（272ページ）までお問い合わせください。

## ● おサイフケータイ®にロックをかける（ICサービスロック）

機能番号48

おサイフケータイ®、ICデータ通信の機能にロックをかけることができます。ICサービスロックについて詳しくは218ページをご参照ください。

● 遠隔操作で本機を他の人が使えないようにする（リモートロック）  
● おサイフケータイ®にロックをかける（ICサービスロック）

# その他の便利な機能

## ● アラーム機能を使う（アラーム）

機能番号54

設定した日付の時刻にアラーム音を鳴らしたり、目覚し時計などとして使うことができます。メッセージや画像を表示させることもできます。アラームは20件まで登録できます。

お買い上げ時：  
未登録

### アラーム設定を登録／編集する

待受画面で

1 ○ ▶ [5] ▶ [4] ▶ 登録／編集したいアラーム番号を選択し、○ [選択]

アラーム一覧画面

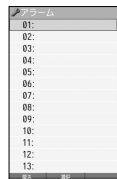

以下の項目から選択し、必要な項目を登録／編集します。

<p>[1] アラームON/OFF</p> <p>お買い上げ時： 「ON」</p>	<p>▶ [1] 「ON」または[2] 「OFF」</p> <p>[2] 「アラーム時刻」で設定した時刻に、アラームを鳴らすかどうかを設定します。</p>	
<p>[2] アラーム時刻*1</p> <p>お買い上げ時： 「現在の時刻 (XX:XX)」</p>	<p>▶ 時刻（24時制）を入力し、○【確定】</p> <p>指定した時刻にアラームを鳴らします。</p>	
<p>[3] アラーム日付*1</p> <p>お買い上げ時： 「現在の日付 (XXXX年XX月XX日)」</p>	<p>[1] 日付指定 (年月日)</p>	<p>▶ 年月日を入力し、○【確定】 ▶ [A] 【確定】</p> <p>指定の年月日の、[2] 「アラーム時刻」で設定した時刻にアラームを鳴らします。年月日は西暦（4桁）、月（2桁）、日（2桁）を、現在の日付～2090年12月31日の間で入力します。</p>
	<p>[2] 毎日</p>	<p>毎日、[2] 「アラーム時刻」で設定した時刻にアラームを鳴らします。</p>
	<p>[3] 平日（月～金）</p>	<p>平日（月～金）の、[2] 「アラーム時刻」で設定した時刻にアラームを鳴らします。</p>
	<p>[4] 週末（土、日）</p>	<p>週末（土日）の、[2] 「アラーム時刻」で設定した時刻にアラームを鳴らします。</p>
	<p>[5] 曜日指定</p>	<p>▶ [1]～[7]（曜日を選択）▶ [1] 「ON」または[2] 「OFF」（▶ [A] 【確定】）*2</p> <p>指定した曜日の、[2] 「アラーム時刻」で設定した時刻にアラームを鳴らします。</p>
<p>[4] アラーム音</p> <p>お買い上げ時： 「固定パターン」/ 「アラーム音」</p>	<p>[1] 固定パターン</p>	<p>▶ パターンを選択し、○【選択】</p> <p>アラーム音を、あらかじめ用意されている12種類のパターンから選択します。</p>
	<p>[2] メロディ</p>	<p>▶ メロディを選択し、○【選択】</p> <p>アラーム音を、あらかじめ用意されている8種類のメロディから選択します。</p>
	<p>[3] データフォルダ</p>	<p>▶ アラーム音を選択し、○【選択】</p> <p>アラーム音を、データフォルダから選択します。</p>
<p>[5] 連続アラーム</p> <p>お買い上げ時： 「OFF」</p>	<p>▶ [1] 「ON」または[2] 「OFF」</p> <p>5分ごとに5回アラームを鳴らします。</p>	
<p>[6] アラーム鳴動時間</p> <p>お買い上げ時： 「1分」</p>	<p>▶ [1]～[5]（時間を選択）</p> <p>アラームを鳴らす長さを選択します。「1分」～「5分」まで、分単位で設定します。</p>	
<p>[7] アラームメッセージ</p> <p>お買い上げ時： 「設定なし」</p>	<p>▶ メッセージを入力し、○【登録】</p> <p>アラーム動作時、ディスプレイに表示するメッセージを入力します（全角、半角共に32文字まで）。</p>	

<input checked="" type="checkbox"/> アラーム画像 <b>お買い上げ時： 「表示なし」</b>	アラーム動作時に表示する画像を選択します。	
	<input type="checkbox"/> 1 固定画像	▶ <input type="checkbox"/> 1 ~ <input type="checkbox"/> 3 (固定画像を選択) アラーム画像を、あらかじめ用意されている3種類の画像から選択します。
	<input type="checkbox"/> 2 データフォルダ <sup>*3</sup>	▶ 「画像フォルダ」または「フォトフォルダ」を選択 ▶ 画像を選択し、 ● <input type="radio"/> 選択 アラーム画像をデータフォルダから選択します。
<input type="checkbox"/> 3 表示なし	アラーム起動中に画像を表示しません。	

\*1: 過去の日時を指定した場合はアラームを登録することができません。

\*2: 曜日指定がすべて「OFF」の場合は表示されません。

\*3: 撮影モードを「VGA」、「SXGA」、「UXGA」で撮影した写真（画像）、または「240×400」より大きなサイズの画像は登録できません。

## 2 A [登録] を押す



- アラーム音やアラーム画像を選択した後、 A  [再生] を押すと、選択した音や画像を再生することができます。アラーム画像再生中は、以下の操作を行うことができます。
  - ・  B  [戻る] : 再生を終了します。
  - ・  ●  [全画面表示] : データフォルダの画像を全画面表示します。
 アラーム音再生中は、以下の操作を行うことができます。
  - ・  A  [停止] /  ●  [停止] : 再生を終了します。
  - ・  B  [戻る] : 再生を終了します。
- アラームを設定すると、待受画面に「 C 」が表示されます。また、アラーム一覧画面では 1  [アラームON/OFF] が 1  [ON] に設定されているアラームに「 D 」が表示されます。
- アラーム機能の登録/編集は、以下の手順でも行えます。待受画面で● ▶  A  [Alarm] を選択し、●  ●  [選択] ▶ 登録/編集したいアラーム番号を選択し、●  ●  [選択] または 待受画面で● ▶  A  [Accessory] を選択し、●  ●  [選択] ▶  2  [アラーム] ▶ 登録/編集したいアラーム番号を選択し、●  ●  [選択]
- 本機の電源OFF時、また以下の動作中は、アラーム指定時刻になってもアラームは鳴りません。以下の各動作中の場合は、各動作終了後に鳴ります（機能リセット/メモリリセット/完全消去+初期化、本機起動中/終了中を除く）。
  - ・ 本機起動中/終了中
  - ・ アラーム/スケジュールアラーム/TODOアラーム鳴動中
  - ・ 通話中/発信中/着信中/データ通信中
  - ・ 伝言メモ応答録音中/再生中
  - ・ Myボイスメモ録音中
  - ・ リセット中（機能/メモリ/完全消去+初期化）
  - ・ リモートロック中
  - ・ メール送信中/受信中
  - ・ カメラのセルフタイマー起動中
  - ・ 動画の録画中
  - ・ 位置情報通知中
  - ・ 京セラPHSユーティリティソフトウェア起動中
  - ・ USBマストレージ起動中
  - ・ 赤外線通信中
  - ・ ICデータ通信中
- アラーム音量やバイブレータの設定は、「アラームの音量/バイブレータを設定する」（146ページ）をご参照ください。

## アラーム設定を削除する

A  [アラーム一覧画面] で 削除したいアラーム設定を選択 ▶  A  [メニュー] ▶  2  [削除]

以下の項目から選択します。

<input type="checkbox"/> 1 <input type="checkbox"/> 1件	選択したアラーム設定を削除します（「各機能の情報を削除する」195ページ）。
<input type="checkbox"/> 2 <input type="checkbox"/> 全件	登録されているアラーム設定をすべて削除します（「各機能の情報を削除する」195ページ）。

## アラームを止める

A  [アラームが鳴っているときに] いずれかのキーを押す



- 連続アラーム動作中に着信があると、アラーム動作を停止します。
- 連続アラームの場合は、連続アラームの解除方法が表示されます。 B  [解除] を長く（1秒以上）押すと、連続アラームは解除されます。



- 連続アラームが設定されている場合は、1回目のアラーム動作を停止した後、待受画面の「 C 」が点滅します。
- 連続アラームを解除するには、以下の手順でも行えます。待受画面で● ▶  B  [解除]

## ● メモ帳を登録する

本機をメモ帳代わりに使用することができます。メモ帳は20件まで登録できます。

### メモ帳を登録する

- 待受画面で ● ▶ [Memo] を選択し、● [選択] ▶ **[4]** 「メモ帳」 ▶ 登録するメモ帳を選択し、  
● [編集] ▶ メモを入力し、● [登録]



- 入力できる文字数は1件あたり全角、半角共に512文字までです。
- メモ帳入力画面のメニューについては、「文字入力メニューを使う」(44ページ)をご参照ください。
- メモ入力中に着信などによって登録が中断された場合は、作成していたメモの内容は、一時的に保存されます。再度メモ作成を開始すると、「作成中のメモ帳データを使用しますか?」と表示されます。**[1]**「はい」を押すと、作成を再開できます。
- メモ入力中に を押すと、作成中データの破棄の確認画面が表示されます。**[1]**「はい」を押すと、作成中データは保存されずに待受画面に戻ります。
- メモ帳はテキストデータとしてエクスポートできません。

メモ帳一覧画面

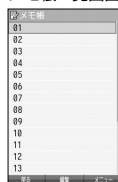

### メモ帳のメニューを使う

- メモ帳一覧画面で **[A]** [メニュー] を押す

以下の項目から選択します。

<b>[1]</b> 編集	▶ メモを編集し、● [登録]
<b>[2]</b> コピー	▶ コピー先を選択し、● [OK] メモの内容をコピーし、別のメモ帳No.に登録します。
<b>[3]</b> ショートカット	「メモ帳」をお気に入りメニューへ登録します（「お気に入りメニューを設定する」26ページ）。
<b>[4]</b> 削除	▶ <b>[1]</b> 「1件」、 <b>[2]</b> 「選択」、または <b>[3]</b> 「全件」 メモを削除します（「各機能の情報を削除する」195ページ）。
☐ データ送信*	<b>[1]</b> 赤外線送信      メモを赤外線で送信します（「赤外線で送信する」208ページ）。
	<b>[2]</b> ICデータ通信      メモをICデータ通信で送信します（「ICデータ通信で送信する」217ページ）。

\*: メモ帳が登録されている番号を選択したときのみ表示されます。



- コピー先に、すでに登録されているメモがある場合は、「メモ帳△△は登録済みです」と表示されます。すでにあるメモを置き換え登録するには、「メモ帳△△を書き換えますか?」の画面で**[1]**「はい」を押します。

### 詳細を表示する

- メモ帳一覧画面で 表示させたいメモ帳を選択し、● [表示] ▶ **[A]** [メニュー]

以下の項目から選択します。

<b>[1]</b> 編集	▶ メモを編集し、● [登録]
<b>[2]</b> コピー	▶ コピー先を選択し、● [OK] 表示しているメモの内容をコピーし、別のメモ帳No.に登録します。
<b>[3]</b> ショートカット	表示しているメモをお気に入りメニューへ登録します（「お気に入りメニューを設定する」26ページ）。
<b>[4]</b> 削除	▶ <b>[1]</b> 「はい」または <b>[2]</b> 「いいえ」 表示しているメモを削除します。
☐ データ送信	<b>[1]</b> 赤外線送信      表示しているメモを赤外線で送信します（「赤外線で送信する」208ページ）。
	<b>[2]</b> ICデータ通信      表示しているメモをICデータ通信で送信します（「ICデータ通信で送信する」217ページ）。



- コピー先に、すでに登録されているメモがある場合は、「メモ帳△△は登録済みです」と表示されます。すでにあるメモを置き換え登録するには、「メモ帳△△を書き換えますか?」の画面で**[1]**「はい」を押します。

## ● ダイヤルメモを使う（ダイヤルメモ）

通話中に電話番号などを書き留めておきたい場合に、本機をメモ帳代わりに使うことができます。

### ダイヤルメモを登録する

通話中に 番号を入力し、 [ダイヤルメモ]















- 入力できる電話番号は32桁までです。
- ダイヤルメモは3件まで登録できます。すでに3件登録されている場合、古いダイヤルメモから自動的に削除されます。

### ダイヤルメモを呼び出して使う

待受画面で   [Memo] を選択し、 [選択]  [3] [ダイヤルメモ]   で利用したいダイヤルメモを選択   [メニュー]

[A] [メニュー]

以下の項目から選択します。

 1 発信	▶  【発信】を押す 選択したダイヤルメモの電話番号に電話をかけます。また、電話番号を編集して電話をかけることもできます。	
 2 アドレス帳へ登録	 1 新規	選択したダイヤルメモの電話番号をアドレス帳に登録します（「アドレス帳に登録する」48ページ）。
	 2 追加	▶ 追加登録するアドレス帳を選択し、  【選択】 ▶ 登録先を「電話番号1～3」から選択し、  【選択】 ▶  【登録】 ▶  [1] 「はい」 すでに登録されているアドレス帳データに、電話番号を追加登録します。
 3 ライトメール作成	選択したダイヤルメモの電話番号を宛先としたライトメールを作成します（「ライトメールを作成して送信する」66ページ）。	
 4 削除	▶  [1] 「1件」または  [2] 「全件」 ダイヤルメモを削除します（「各機能の情報を削除する」195ページ）。	



- ダイヤルメモは、以下の入力操作時に呼び出して利用することができます。
  - ・ ライトメール作成の宛先入力（「ライトメールを作成して送信する」66ページ）
  - ・ 着信拒否する電話番号の入力（「着信拒否する電話番号を設定する」167ページ）
  - ・ 発信を許可する電話番号の入力（「登録した電話番号以外に電話をかけられなくする」170ページ）

## ● 待受中に音声を録音する (Myボイスメモ登録)

待受中にマイクから音声を録音します。最大約30秒間録音できます。

待受画面で ● ▶ **「Memo」** を選択し、● **【選択】** ▶ **[1]** **「Myボイスメモ」** ▶ **[1]** **「録音」** ▶ ● **【開始】** ▶ **録音開始** ▶ 約30秒経過または● **【停止】** で録音終了

### ● ご注意

- データフォルダの空き容量が足りない場合は、エラーメッセージが表示されます。不要なデータを削除して空き容量を確保してください。

### ● お知らせ

- 録音したMyボイスメモのデータは、Myボイスメモ一覧とデータフォルダの「サウンドフォルダ」から再生できます。 Myボイスメモ一覧画面

- 録音したMyボイスメモのファイル名は、以下の形式で保存されます。

例：2009年1月10日12時34分56秒に録音して保存した場合  
「20090110\_123456.kmv」

- 録音したMyボイスメモを再生するには、以下の手順で行います。

#### ■ 録音直後に再生する場合

Myボイスメモ録音画面で **[再生]** を押す

#### ■ 待受画面／通話中に再生する場合

待受画面／通話中に● **【メニュー】** ▶ **「Memo」** / **「メモ」** を選択し、● **【選択】** ▶ **[1]** **「Myボイスメモ」**

▶ **[2]** **「再生」** ▶ 再生したいMyボイスメモを選択し、● **【再生】**

通話中にMyボイスメモを再生すると、Myボイスメモの内容は自分と相手の両方に聞こえます。

- Myボイスメモ一覧画面で以下の操作を行うと、メニュー画面が表示されます。

Myボイスメモ一覧画面で **[メニュー]**

以下の項目から選択します。

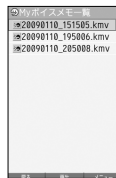

<b>[1]</b> <b>ショートカット</b>	Myボイスメモ一覧をお気に入りメニューへ登録します (「お気に入りメニューを設定する」26ページ)。
<b>[2]</b> <b>削除</b>	▶ <b>[1]</b> <b>「1件」</b> または <b>[2]</b> <b>「全件」</b> Myボイスメモを削除します (「各機能の情報を削除する」195ページ)。

## ● 通信中の電話の着信を設定する（通信中着信）

機能番号16

通信中（通話中、パケット通信中、PIAFS通信中、フレックスチェンジ方式通信中）に電話がかかってきたとき、着信を許可するかどうかを設定します。

お買い上げ時：  
「起動」

待受画面で 1 6

以下の項目から選択します。

1 起動	パケット通信中 (フレックスチェンジ方式含む)	着信した電話を受ける（通話する）ことができます。
	通話中、PIAFS通信中 (フレックスチェンジ方式含む)	着信した電話を受ける（通話する）ことができませんが着信したことはわかります。
2 停止	通信中は、電話の着信ができません。	

### ご注意

● 「通信中着信」を1「起動」に設定していても、通信環境によっては着信できないことがあります。

### お知らせ

● Eメールの送受信中は、通信中着信動作を行うことができません。

## ● 通信中のメール受信を設定する（通信中メール受信）

機能番号17

通信中（通話中、パケット通信中、PIAFS通信中、フレックスチェンジ方式通信中）にEメール/ライトメールの受信を許可するかどうかを設定します。

お買い上げ時：  
「起動」

待受画面で 1 7

以下の項目から選択します。

1 起動	パケット通信中 (フレックスチェンジ方式含む)	Eメール/ライトメールを受信することができます。
	通話中、PIAFS通信中 (フレックスチェンジ方式含む)	Eメール/ライトメールの受信をすることはできません。
2 停止	通信中は、Eメール/ライトメールの受信をすることができません。	

### ご注意

● 「通信中メール受信」を1「起動」に設定していても、通信環境によっては受信できない場合があります。

● Eメールの「通信中メール受信」の動作は、ウィルコムのみ有効となります。

### お知らせ

● Eメールの送受信中は、通信中メール受信動作を行うことができません。

● 通信中の電話の着信を設定する（通信中着信）  
● 通信中のメール受信を設定する（通信中メール受信）



## ● プロフィールを登録／確認する（プロフィール）

機能番号0















## プロフィールの詳細を登録する

自分のプロフィールを登録します。

待受画面で

1    [表示]  [メニュー]  [編集]

以下の項目から選択します。

項目	詳細
 (名前)	自分の名前を入力します（全角、半角共に24文字まで）。
 (ヨミ)	自分の読みを入力します（半角カナ英数字、記号で24文字まで）。
  (電話番号)	電話番号を入力します（32桁まで）。
(電話番号種別)	電話番号種別を選択します。
  (Eメールアドレス)	Eメールアドレスを入力します（半角64文字まで）。
(Eメールアドレス種別)	Eメールアドレス種別を選択します。
 (住所)	住所を入力します（全角、半角共に40文字まで）。
(住所種別)	住所の種別を選択します。
 URL	URLを入力します（半角英数字、記号で255文字まで）。
 血液型	血液型を選択します。
 誕生日	誕生日を入力します。
 星座	星座を選択します。13星座から選択することもできます。
 (趣味)	趣味を入力します（全角、半角共に10文字まで）。
 (メモ)	メモを入力します（全角、半角共に80文字まで）。
 画像	データフォルダの画像データをリンクします。

・各項目の入力方法は、「アドレス帳に登録する」(48ページ) をご参照ください。

2 各項目を入力し、 [登録] または  [登録] お知らせ

- 「電話番号1」には、自分の電話番号がすでに登録されています。変更することはできません。
- 「メールアドレス3」は、オンラインサインアップで取得した自分のEメールアドレスが自動的に登録されます。変更することはできません。

## 登録したプロフィールの詳細を確認する

待受画面で **[表示]**

プロフィール  
詳細表示画面



**ご注意**

●「メールアドレス3」は、オンラインサインアップ（56ページ）を行っていない場合、表示されません。

**お知らせ**

- 登録していない項目は、表示されません。
- プロフィール詳細表示画面で、以下の項目を選択すると、各操作を行うことができます。

項目	操作内容
電話番号2	▶ <b>[発信]</b> を押す
電話番号3	選択した電話番号に電話をかけます。
メールアドレス1	▶ <b>[Eメール作成]</b> を押す
メールアドレス2	選択したEメールアドレスを宛先としたEメールを作成します（「Eメール（テキストメール／デコラティブメール）」を作成して送信する」59ページ）。
メールアドレス3	
URL	▶ <b>[接続]</b> を押す Webページにアクセスします（「インターネットの使いかた」84ページ）。
(画像)	▶ <b>[再生]</b> を押す 選択している画像データを表示します。

●プロフィールを登録／確認する（プロフィール）

## ■プロフィール詳細表示画面のメニューを使う

プロフィール詳細表示画面で **[メニュー]** を押す

以下の項目から選択します。表示される項目は、選択している項目により異なります。

項目	操作内容
1 発信*1	▶ <b>[発信]</b> を押す 選択した電話番号に電話をかけます。また、電話番号を編集して電話をかけることもできます。
2 ライトメール作成*1	選択した電話番号を宛先としたライトメールを作成します（「ライトメールを作成して送信する」66ページ）。
3 Eメール作成*2	選択したEメールアドレスを宛先としたEメールを新規作成します（「Eメール（テキストメール／デコラティブメール）」を作成して送信する」59ページ）。
4 URL接続*3	ブラウザを起動し、選択したURLに接続します。
5 Eメールへ添付	プロフィールを添付したEメールを作成します。 添付されたプロフィールデータのタイトル名はプロフィールの「名前」、ファイル名は「名前.vcf」となります。プロフィールの名前にファイル名として使用できない半角記号（< > : * % ' / ? * ! , . :）が含まれているときは、ファイル名は「notitle.vcf」と表示されます。
6 編集	プロフィールの情報を編集します。
7 リセット	▶  1 <b>[はい]</b> を押す 追加したプロフィール情報（電話番号1とメールアドレス3以外）をリセットします。
8 データ送信	1 <b>[赤外線送信]</b> プロフィールを赤外線で送信します（「赤外線で送信する」208ページ）。
	2 <b>[ICデータ通信]</b> プロフィールをICデータ通信で送信します（「ICデータ通信で送信する」217ページ）。

\*1：電話番号（電話番号1以外）を選択しているときのみ表示されます。

\*2：Eメールアドレスを選択しているときのみ表示されます。

\*3：URLを選択しているときのみ表示されます。

**お知らせ**

●国際ローミングの使用をお申し込みされた場合、電話番号1には、ローミングモードが「日本／ウィルコム」のときは本機の電話番号が、それ以外のときはローミング番号が表示されます（「国際ローミングを利用する（お申し込み必要）」192ページ）。

## ● 通話時間を表示する

通話時間についての機能や表示の設定を行います。

### 通話時間の合計を表示する（累積通話時間） 機能番号 11

今までにかけた電話と、かかってきた電話の通話時間合計の目安を表示します。

待受画面で **1** **1**

以下の項目が表示されます。

発信時間（目安）	今までにかけた電話の通話時間合計の目安です。
着信時間（目安）	今までにかかってきた電話の通話時間合計の目安です。
通話時間計（目安）	かけた電話とかかってきた電話の通話時間合計の目安です。

累積通話時間  
表示画面

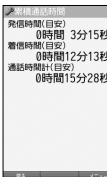

**ご注意**

- この時間表示は目安です。

**お知らせ**

- 累積通話時間は999時間59分59秒まで表示されます。これを超えた場合、累積通話時間の表示は999時間59分59秒で停止します。
- 累積通話時間のリセットは、以下の手順で行います。  
累積通話時間表示画面で **1** 【メニュー】 **1** 「通話時間リセット」 **1** 暗証番号を入力

### 通話中に通話時間を表示させる（通話時間目安表示） 機能番号 12

通話時間目安表示を「ON」に設定すると、通話中に通話経過時間の目安をディスプレイに表示し、通話終了後にはその時間の目安を表示します。

お買い上げ時：  
「ON」

待受画面で **1** **2** **1** 「ON」 または **2** 「OFF」

**ご注意**

- この時間表示は目安です。

## ● エニーキーアンサーを設定／解除する（エニーキーアンサー） 機能番号 14

エニーキーアンサーを「ON」に設定すると、電話がかかってきたとき、、、、のいずれかのキーを押して電話を受けることができます。「OFF」に設定すると、のみで電話を受けられます。

お買い上げ時：  
「OFF」

待受画面で **1** **4** **1** 「ON」 または **2** 「OFF」

## ● 上下キーに機能を設定する（上下キー割り当て） 機能番号 95

待受中にフロントジョグキー で行うことのできる操作を設定します。

お買い上げ時：  
「ガジェット」

待受画面で **9** **5**

以下の項目から選択します。

機能名	フロントジョグキー操作	
<b>1</b> 名前順	アドレス帳を「名前順」で表示します。	
<b>2</b> アドレス帳No.順	アドレス帳を「アドレス帳No.順」で表示します。	
<b>3</b> グループ順	アドレス帳を「グループ順」で表示します。	
<b>4</b> 送受信メールBOX	受信BOX画面を表示します。	送信BOX画面を表示します。
<b>5</b> 音声着信音量	音声着信音量を大きくします。	音声着信音量を小さくします。
<b>6</b> ガジェット	ガジェットプレーヤーを起動します。	ガジェット一覧を表示します。

**ご注意**

- ここで設定したフロントジョグキー操作は、待受中のみ行うことができます。待受中以外の状態では、通話中は受話音量調節、着信中は着信音量調節などの操作になります。









## ● センターキーの長押しに機能を設定する（センターキー長押し割り当て） 機能番号96

待受中にセンターキー長押しで行うことのできる機能を設定します。

お買い上げ時：  
「Eメール受信」

待受画面で   

以下の項目から選択します。

 Eメール受信	Eメールを受信します。
 カメラ起動	カメラを起動します。
 電卓	電卓を起動します。
 ブックマーク	ブックマーク一覧を起動します。
 テンプレート	データフォルダ内の「テンプレートフォルダ」を呼び出します。
 メモ帳	メモ帳を起動します。
 録音再生	「音声／伝言メモ再生」「Myボイスメモ録音」「Myボイスメモ再生」を起動します。
 カレンダー	カレンダーを起動します。

### ご注意

- ここで設定したセンターキー長押し操作は、待受中のみ行うことができます。

## ● 電卓を使う（電卓）









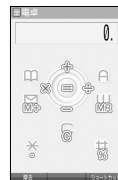

電卓として使用します。電卓はディスプレイ中央の操作ガイドを見ながら操作することができます。

待受画面で

**1**   「Accessory」を選択し、 【選択】  「電卓」

**2** ダイヤルキーと以下のキーを使用して計算する



	+ (たす)		小数点を入力します。
	- (ひく)		M+ (メモリに加算)
	× (かける)		% (パーセント表示)
	÷ (わる)		MR (メモリの値を表示)
	= (計算結果表示)		C (表示している数字のクリア)

### お知らせ

- 電卓機能の表示可能な桁数は10桁までです。
- 計算の結果にエラーが出た場合は「E」が表示されます。このとき[C]を押すとエラーが解除されます。

● センターキーの長押しに機能を設定する（センターキー長押し割り当て）  
／ ● 電卓を使う（電卓）

## ● 平型イヤホンマイクを接続する（イヤホン自動応答）

機能番号18

「イヤホン自動応答」を「ON」に設定すると、平型イヤホンマイク（市販品）を接続しているときに、手元で操作しなくても「イヤホン自動応答秒数」（188ページ）で設定した時間が経過すると、自動的に電話を受け取ることができます。

お買い上げ時：  
「OFF」

待受画面で **1** **8** **1** 「ON」 または **2** 「OFF」

### ご注意

- 伝言メモ（36ページ）が同時に設定されているときは、設定時間の短いほうが優先されます。
- 平型イヤホンマイクのスイッチでも着信応答ができます。
- イヤホンマイクは平型プラグのものが使用できます。

### お知らせ

- 平型イヤホンマイクで通話を終了する場合は、または平型イヤホンマイクのスイッチを押してください。
- 平型イヤホンマイクの使いかたについては、平型イヤホンマイク（市販品）の取扱説明書をご参照ください。
- 平型イヤホンマイクを接続すると、着信時に本体スピーカーおよびイヤホンから着信音が流れます。ただし、マナーモード中は平型イヤホンマイクから着信音は流れません。

## ● 平型イヤホンマイクの応答時間を設定する（イヤホン自動応答秒数）

機能番号19

「イヤホン自動応答」（188ページ）を「ON」に設定しているとき、自動的に電話を受け取るまでの時間（応答時間）を「00秒」～「30秒」に設定できます。

お買い上げ時：  
「09秒」

待受画面で **1** **9** で応答時間を選択し、 【選択】

### お知らせ

- ダイヤルキーを利用して応答時間を入力することもできます。

● 平型イヤホンマイクの応答時間を設定する（イヤホン自動応答秒数）  
● 平型イヤホンマイクを接続する（イヤホン自動応答）

## ● 現在の位置情報を通知する

一つの基地局のカバーするエリアが半径100～500mという利点を生かし、発信／着信の際に把握する近隣の基地局からの情報を利用した位置情報サービスが情報提供会社から提供されています。

- ・L (Location Information/位置情報通知) 機能：本機が認識する複数の基地局とその電界強度を通知する機能です。この機能によって、自分がいる位置またはその周辺の情報などを知ることができます（測位の誤差が発生する場合があります）。
- ・自動位置情報送出：「L設定」を「ON」に設定すると、自動位置情報送出を設定することができます。本機に通知許可番号として登録している電話番号から遠隔操作で現在位置の送出を要求された場合、自動的に位置情報を通知します。

### L機能を設定する (L設定)

機能番号91

「L設定」を「ON」に設定すると、「自動位置情報送出」を設定することができ、位置情報サービスを利用することができます（ウィルコムへの加入、およびウィルコム位置検索サービスまたは位置情報サービス提供会社などへのお申し込みが必要）。位置情報サービスを利用すると、遠隔操作により、移動する人や物などの位置を、パソコンなどのディスプレイ上にリアルタイムで表示します。迷子防止や物品の管理のためなどに設定することができます。

お買い上げ時：  
「OFF」

自動位置情報送出では、以下の3つの機能を設定することができます。

- ・自動位置情報送出
- ・位置情報を通知する電話番号（通知許可番号）の登録／修正／消去
- ・位置情報送出時の送出確認音の設定

#### 待受画面で

1 [ON]

現在の自動位置情報送出の設定状況が表示されます。

2 [設定] ▶ 暗証番号を入力

以下の項目から選択します。

<p>1 自動位置情報送出機能</p> <p>お買い上げ時： 「OFF」</p>	▶ 1 「ON」 または 2 「OFF」
<p>2 着信音設定</p> <p>お買い上げ時： 「OFF」</p>	▶ 1 「ON」 または 2 「OFF」
<p>3 通知許可番号</p>	位置情報送出が要求されたときに、位置情報を自動的に送る電話番号の登録をします（「通知許可番号と通知許可パスワードを登録する」190ページ）。

自動位置情報  
送出設定画面



#### ご注意

- 自動位置情報送出機能を利用するときは、「L設定」を「1」 「ON」に設定し、有効な通知許可番号が登録されている必要があります（「通知許可番号と通知許可パスワードを登録する」190ページ）。

#### お知らせ

- 1 「自動位置情報送出機能」で位置情報を送る相手の電話番号は、3 「通知許可番号」で設定します（「通知許可番号と通知許可パスワードを登録する」190ページ）。
- 1 「自動位置情報送出機能」を設定すると、ディスプレイに「L」が表示されます。「L設定」が2 「OFF」に設定されているときは、「L」は表示されません。

### ■ 通知許可番号と通知許可パスワードを登録する

自動位置情報を送る電話番号を、「通知許可番号」として登録します。  
電話番号は5件まで登録することができ、それぞれに通知許可パスワードを設定します。  
通知許可パスワードについては、ウィルコム、またはご利用の位置情報サービス提供会社へお問い合わせください。

お買い上げ時：  
通知許可番号：未登録  
通知許可パスワード：  
未登録

自動位置情報送設定画面で

1  「通知許可番号」 ▶ 登録する番号を選択 ▶  【メニュー】 ▶  【登録】

2 通知許可番号を入力し、 ▶ 通知許可パスワードを入力し、 【登録】









- 入力できる通知許可番号は20桁までです。
- 入力できる通知許可パスワードは1桁から8桁までです。

### ■ 通知許可番号と通知許可パスワードを編集／削除する

登録した通知許可番号と通知許可パスワードを編集／削除します。

自動位置情報送設定画面で  「通知許可番号」 ▶ 編集または削除する番号を選択 ▶  【メニュー】

以下の項目から選択します。

 編集	▶ 通知許可番号を編集し、  ▶ 通知許可パスワードを編集し、  【登録】 登録済みの通知許可番号と通知許可パスワードを編集します。
 削除	▶  「1件」 または  「全件」 通知許可番号と通知許可パスワードを削除します（「各機能の情報を削除する」195ページ）。

### 位置情報を通知する

「L設定」を「ON」に設定すると、必要なときに任意の電話番号（位置表示用ディスプレイなどの周辺機器）に位置情報を通知することができます。

待受画面で  を長く（1秒以上）押し、発信画面に「♥」を表示させる ▶ 電話番号を入力する ▶ 



- 電話番号は、発信履歴（31ページ）、着信履歴（31ページ）、アドレス帳（51ページ）からも呼び出すことができます。
- 位置情報を通知または送出するときは、分計発信（227ページ）を使用できます。

### 相手から位置情報送の要求があったとき

「L設定」および「自動位置情報送機能」を「ON」に設定すると、あらかじめ登録している「通知許可番号」から位置情報送の要求があったとき、自動的に位置情報を送ります。詳しくは、ウィルコム、またはご利用の位置情報サービス提供会社へお問い合わせください。



- 本機を操作中に位置情報送の要求があったとき、操作が中断または中止されます。

## 所在位置を登録する

「L設定」および「自動位置情報送出機能」を「ON」に設定すると、本機の所在位置を登録できます。位置情報送出の要求があったときは、登録した情報が送られます。また、位置情報と一緒に、そのときの状態を「ステータスコード」を使って登録することもできます。詳しくは、ウィルコム、またはご利用の位置情報サービス提供会社へお問い合わせください。

### ■ 所在位置のみ登録する

待受画面で

#### 1 を長く (1秒以上) 押す

位置情報送信画面が表示されます。

#### 2 を押す

位置情報動作中画面が表示されます。送信が終了すると、送信終了画面に切り替わり、待受画面に戻ります。

### ■ 所在位置とステータスコードを登録する

待受画面で  ▶ ステータスコードを入力する ▶  ▶ 

 **ご注意**

● ステータスコードを登録する際は、184発信、186発信、分計発信は使用できません。

 **お知らせ**

● ステータスコードは「1」～「20」の範囲で入力してください。ステータスコードの詳細についてはウィルコム、またはご利用の位置情報サービス提供会社へお問い合わせください。



## ● 国際ローミングを利用する（お申し込み必要）（国際ローミング） 機能番号94

ウィルコムに別途国際ローミング契約をお申し込みになると、本機が台湾やタイ、ベトナム、中国の一部地域でも使えるようになります。台湾やタイ、ベトナム、中国でご使用になる場合には、本機をローミングモード（日本以外）に切り替える必要があります。利用できる「対応エリア」、「地域」、「国」なども含め、詳細については、ウィルコムサービスセンターにお問い合わせください。

本機を充電する際のACアダプタ（AD330K/AD334K）は、AC100～240Vに対応しています。海外旅行用変圧器を使用しての充電は行わないでください。

### ローミングモードに切り替える

ローミングモードで使用するには、ローミングモードへ切り替える必要があります。

待受画面で **9** **4**

以下の項目から選択します。

<b>1</b> 事業者選択方法 お買い上げ時： 「自動選択」	<b>1</b> 自動選択	ローミング先の事業者を、本機が自動で選択します。自動選択終了後、 <b>2</b> 「自動選択事業者一覧」の画面が表示されます。
	<b>2</b> 手動選択	ローミング先の事業者を、 <b>3</b> 「国・地域／事業者選択」から選択します。
<b>2</b> 自動選択事業者一覧*1 お買い上げ時： 「日本／ウィルコム」	「自動選択」可能な事業者が表示されます。 <b>1</b> 「自動選択」で選択された事業者の横に「」が表示されます。	
<b>3</b> 国・地域／事業者選択*2 お買い上げ時： 「日本／ウィルコム」	<b>1</b> 日本／ウィルコム	本機を日本で使用できるように切り替えます。
	<b>2</b> 台湾／大衆電信FITEL	本機を台湾で使用できるように切り替えます。
	<b>3</b> タイ／true	本機をタイで使用できるように切り替えます。
	<b>4</b> ベトナム／VNPT	本機をベトナムで使用できるように切り替えます。
	<b>5</b> 中国／中国PHS	本機を中国の一部地域で使用できるように切り替えます。
<b>4</b> ローミング情報登録	各国ごとのローミング情報を設定します（「ローミング情報を登録する」194ページ）。	

\*1： **1** 「事業者選択方法」で**1** 「自動選択」を選択した場合にのみ選択できます。

\*2： **1** 「事業者選択方法」で**2** 「手動選択」を選択した場合にのみ選択できます。

#### ご注意

- **1** 「自動選択」で台湾、タイ、ベトナム、または中国でご使用する際は、入国時に本機の電源のOFF/ON（25ページ）をしてください。日本に帰国した際も、本機の電源のOFF/ONをしてください。
- **2** 「手動選択」で台湾、タイ、ベトナム、または中国でご使用する際は、入国時に**3** 「国・地域／事業者選択」をその国・地域／事業者に切り替えてください。日本に帰国した際は、必ず**3** 「国・地域／事業者選択」を**1** 「日本／ウィルコム」に切り替えてください。

#### お知らせ

- ローミングモードに切り替えると、ディスプレイに「**RM**」が表示されます。
- ローミングモードでは、以下の機能はご利用になれません。
  - ・安全運転モードのネットワーク応答、
  - ・L1設定
  - ・ネットワーク応答+音声メモの切り替え
  - ・通信中着信
  - ・発信者番号付加機能（184、186）
  - ・通信中メール受信
  - ・分計発信
  - ・サービス問合せ
  - ・ライトメール送信・受信
  - ・ソフトウェア更新
  - ・Eメール自動受信
- ローミングモード時は、時差情報により本機の時刻は現地時間に合わせて自動的に調整されます。

## ローミングモードで電話をかける

ローミングモードで電話をかけるには、直接相手の電話番号を入力し、を押します。

ローミング国・地域から日本など他の国や地域に電話をかけるときには、国際プリフィックス番号の入力が必要となります。

## ローミングモードで電話を受ける

ローミングモードで電話を受けるには、ローミング電話番号、ウィルコム電話番号のどちらでも電話を受けることができます。ただし、ウィルコムの電話番号で電話を受けるには、ウィルコムへのお申し込みが必要となります。

## 国際プリフィックス番号を簡単に付ける









ローミングモードのご利用時に、日本など他の国や地域に電話をかけるときには、相手の国番号の前に「国際プリフィックス番号」を付ける必要があります。本機では、簡単な操作で国際プリフィックス番号を入力することができます。

例：日本の「070-1234-x x x x」という番号に電話をかける場合

待受画面で

1  

国際プリフィックス番号と日本の国番号が表示されます。

2          









相手の電話番号から、先頭の「0」を除いた番号（ここでは「701234x x x x」）を入力します。

3 を押す











 お知らせ

● 発信履歴、着信履歴、ダイヤルメモ、またはアドレス帳に登録されている電話番号に国際プリフィックス番号を付加して電話をかけるには、以下の手順を行います。

### ■ 発信履歴／着信履歴の電話番号に付加する場合

待受画面で （発信履歴）または （着信履歴） 【メニュー】 「発信」 で表示されている電話番号の頭にカーソルを合わせる   

### ■ ダイヤルメモの電話番号に付加する場合

待受画面で 「Memo」を選択し、【選択】 「ダイヤルメモ」 で利用したいダイヤルメモを選択 【メニュー】 「発信」 で表示されている電話番号の頭にカーソルを合わせる   

### ■ アドレス帳に登録されている電話番号に付加する場合

待受画面で 【アドレス帳】 アドレス帳を選択し、【詳細表示】 電話番号を選択 【メニュー】 「発信」 で表示されている電話番号の頭にカーソルを合わせる   

**ローミング情報を登録する（ローミング情報登録）** 機能番号944

ローミング情報の登録は、手入力による登録と、ローミングメール登録の2種類の方法があります。ここでは、手入力による登録方法を説明します。

待受画面で

**1**  **9**  **4**  **4**

以下の項目から選択します。

<b>1</b> 台湾／大衆電信FITEL	<b>1</b> 登録日時	ローミング情報が登録された日時を表示します。
	<b>2</b> ローミング電話番号	▶ ローミング電話番号を入力する 入力できる桁数は32桁までです。
<b>2</b> タイ／true <b>3</b> ベトナム／VNPT <b>4</b> 中国／中国PHS	<b>1</b> 登録日時	ローミング情報が登録された日時を表示します。
	<b>2</b> ローミング先PS-ID	▶ ローミング先PS-IDを入力する
	<b>3</b> PS番号	▶ PS番号を入力する
	<b>4</b> ローミング電話番号	▶ ローミング電話番号を入力する 入力できる桁数は32桁までです。
	<b>5</b> 暗証番号	▶ 暗証番号を入力する 入力できる桁数は2桁までです。

**2**  **【登録】** を押す



- ローミングメール登録とは、お客様がウィルコムサービスセンターで国際ローミングのお申し込みをされた後、約1時間程でライトメールにてローミング情報が通知され、自動的に本機に登録される方法です。
- ローミング情報をリセットした場合は、以下の手順で登録し直します。
  - タイ、ベトナム、または中国の場合  
ローミングメールで通知された内容をコピー ▶ 待受画面で  **9**  **4**  **4**  **2** 「タイ／true」、**3** 「ベトナム／VNPT」、または **4** 「中国／中国PHS」 ▶ 「はい」を選択し、 **【選択】** ▶ ローミング情報が入力されていることを確認し、 **【登録】**
- ローミング電話番号を登録すると、登録した電話番号をプロフィール（「プロフィールを登録／確認する」184ページ）で確認することができます。

**ローミング情報を削除する**

選択した国のローミング情報をすべて削除します。

待受画面で  **9**  **4**  **4**  **A** **【削除】**  **1** **【はい】**

## ● 各機能の情報を削除する

発信履歴やアドレス帳など、各機能の情報を削除するには、**[A]**【メニュー】でメニューを表示させて、「削除」を選択します。機能によって、「削除」を選択した後、「1件」、「全件」などの削除方法を選択します。

削除方法	内容
1件/1件削除	<p>▶ <b>[1]</b>「はい」を押す</p> <p>選択している、または表示している内容を削除します。 お気に入りメニューを削除する場合は、項目を選択し、<b>[A]</b>【削除】▶ <b>[1]</b>「はい」を押します。</p>
選択	<p>▶ 削除する内容を選択し、<b>[O]</b>【選択】または<b>[O]</b>【決定】を繰り返す▶ <b>[A]</b>【削除】または<b>[A]</b>【削除】▶ <b>[1]</b>「はい」</p> <p>削除したい内容を複数選択し、削除します。選択を解除するには、選択したデータを選択し、<b>[O]</b>【解除】を押します。</p>
全件/全削除	<p>▶ 暗証番号を入力▶ <b>[1]</b>「はい」</p> <p>すべての内容を削除します。</p>
グループ	<p>アドレス帳の削除で表示されます。</p> <p>▶ 暗証番号を入力▶ <b>[1]</b>「はい」</p> <p>選択したグループを削除します。</p>
チェック済み	<p>TODOリストの削除で表示されます。</p> <p>▶ 暗証番号を入力▶ <b>[1]</b>「はい」</p> <p>チェックが付いているTODOをすべて削除します。</p>
指定日以前	<p>スケジュールの削除で表示されます。</p> <p>▶ 暗証番号を入力▶ <b>[O]</b>【選択】▶ 指定日を入力し、<b>[O]</b>【確定】▶ <b>[1]</b>「はい」</p> <p>指定日以前のスケジュールをすべて削除します。</p>
フォルダ	<p>データフォルダの削除で表示されます。</p> <p>▶ 暗証番号を入力▶ <b>[1]</b>「はい」</p> <p>フォルダ内のデータをすべて削除します。</p>

\*：発信履歴/着信履歴/不在着信履歴を全件削除する場合、入力する必要はありません。

## ● QRコードリーダーを使う

### QRコードについて

QRコード (Quick Response Code) とは、豊富な情報量を持った2次元コードです。本機のカメラでQRコードを読み取ったり、データフォルダ (本体メモリ/microSDカード) に保存したQRコードの画面を解析することができます。読み取ったEメールアドレスやURL、住所などの文字情報を使って、アドレス帳登録やメール作成などが行えます。

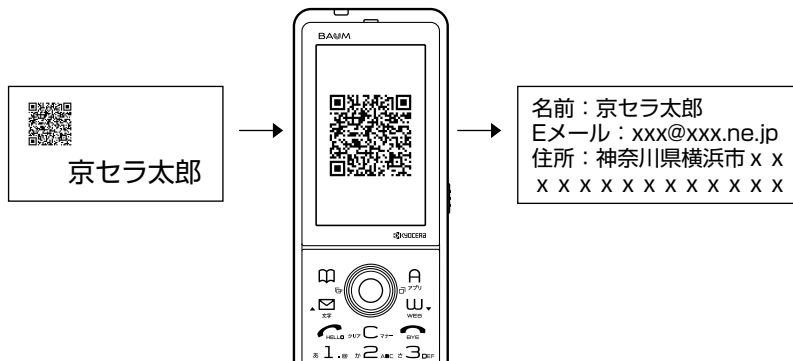

#### ● ご注意

● QRコードが汚れている、かすれている、印刷が薄いなどの場合は、読み取れないことがあります。

### QRコードを読み取る

カメラでQRコードを読み取ります。

■ カメラメニューから起動する場合

待受画面で

1 ● ▶ [Camera] を選択し、● [選択] ▶ 3 [QRコード撮影]

■ アクセサリから起動する

待受画面で

1 ● ▶ [Accessory] を選択し、● [選択] ▶ 3 [QRコードリーダー] ▶ 1 [撮影する]

### 2 QRコードを画面の赤色の枠を目安に合わせる

読み取りできなかった場合は、● [再読み込み] を押してください。

#### ● ご注意

● QRコードの大きさによっては、赤色の枠に合わせても読み取れない場合があります。カメラを近づけたり遠ざけたりして距離を調節、または②でズームを調節してQRコードにピントを合わせてください。

#### ● お知らせ

- ピントを合わせる際に、②でズーム機能を使うことができます。
- QRコードを読み取るには、マクロ撮影切替スイッチ (17ページ) を「🌸」に切り替えてください。
- カメラからは、以下の手順でも起動することができます。  
フォト撮影のモニター画面で [メニュー] ▶ [QRコードモード]
- JANコードを読み取ることもできます。



## ■ QRコードリーダーのメニューを使う

データフォルダ（本体メモリ／microSDカード）に保存したQRコードの読み取り、保存した解析結果の表示、QRコードリーダーのバージョン情報の確認ができます。

待受画面で **①** ▶ **「Accessory」** を選択し、**②** **【選択】** ▶ **③** **「QRコードリーダー」**

以下の項目から選択します。

<b>①</b> 撮影する	QRコードを読み取ります（「QRコードを読み取る」196ページ）。
<b>②</b> 画像解析	（▶ <b>①</b> <b>「本体メモリ」</b> または <b>②</b> <b>「microSD」</b> ）▶ <b>QRコードの画像データ</b> を選択し、 <b>③</b> <b>【選択】</b> データフォルダ（本体メモリ／microSDカード）に保存されている、QRコードが含まれる画像を解析することができます。
<b>③</b> 保存データを表示	（▶ <b>①</b> <b>「本体メモリ」</b> または <b>②</b> <b>「microSD」</b> ）▶ <b>QRコードデータ</b> を選択し、 <b>④</b> <b>【選択】</b> データフォルダ（本体メモリ／microSDカード）に保存していた解析結果を表示します。
<b>④</b> バージョン情報	QRコードリーダーのバージョンを表示します。

\*：microSDカード挿入時のみ表示されます。

## ■ QRコード解析画面のメニューを使う

解析結果画面で **①** **【選択】** を押す

以下の項目が表示されます。表示できる項目は、選択している項目により異なります。

<b>①</b> 保存	解析結果を保存します。保存した解析結果のファイル名は、QR_YYYYMMDDhhmm.QRCとなります（Y：年、M：月、D：日、h：時、m：分）。ただし、解析結果がvCard／vCalendarの場合、拡張子はそれぞれ「.vcf」／「.vcs」となります。	
<b>②</b> コピー	▶ <b>コピー範囲の始点</b> を選択し、 <b>③</b> <b>【始点】</b> ▶ <b>終点</b> を選択し、 <b>④</b> <b>【終点】</b> 解析結果のテキスト内容をコピーします（全角、半角共に1024文字まで）。	
<b>③</b> 発信* <sup>1</sup>	▶ <b>③</b> <b>【発信】</b> を押す 選択した電話番号に電話をかけます。また、電話番号を編集して電話をかけることもできます。	
<b>④</b> アドレス帳へ登録	<b>①</b> 新規	選択した電話番号やEメールアドレス、URLなどをアドレス帳に新規登録します（「アドレス帳の各項目を登録する」48ページ）。
	<b>②</b> 追加	▶ <b>追加登録するアドレス帳</b> を選択し、 <b>③</b> <b>【選択】</b> ▶ <b>登録先を「電話番号1～3」</b> または <b>「Eメールアドレス1～3」</b> または <b>URL</b> を選択し、 <b>④</b> <b>【選択】</b> ▶ <b>⑤</b> <b>【登録】</b> または <b>⑥</b> <b>【登録】</b> ▶ <b>①</b> <b>「はい」</b> すでに登録されているアドレス帳データに、電話番号やEメールアドレス、URLなどを追加登録します。
<b>⑤</b> ライトメール作成* <sup>1</sup>	選択した電話番号を宛先としたライトメールを作成します（「ライトメールを作成して送信する」66ページ）。	
<b>⑥</b> Eメール作成* <sup>2</sup>	選択したEメールアドレスを宛先としたEメールを作成します（「Eメール（テキストメール／デコラティブメール）を作成して送信する」59ページ）。	
<b>⑦</b> URLページへ接続* <sup>3</sup>	選択したURLのWebページをブラウザで表示します。	
<b>⑧</b> ブックマークへ登録* <sup>3</sup>	▶ <b>タイトル</b> を入力し、 <b>③</b> <b>【登録】</b>	
	選択したURLをブックマークに登録します。	
<b>⑨</b> ショートカット* <sup>4</sup>	QRコードをお気に入りメニューへ登録します（「お気に入りメニューを設定する」26ページ）。	
データ送信* <sup>5</sup>	<b>①</b> 赤外線送信	解析結果を赤外線で送信します（「赤外線で送信する」208ページ）。
	<b>②</b> IICデータ通信	解析結果をIICデータ通信で送信します（「IICデータ通信で送信する」217ページ）。

\*<sup>1</sup>：電話番号を選択した場合のみ表示されます。

\*<sup>2</sup>：Eメールアドレスを選択した場合のみ表示されます。

\*<sup>3</sup>：URLを選択した場合のみ表示されます。

\*<sup>4</sup>：本体メモリのデータフォルダに保存されているQRコードのデータの場合のみ表示されます。

\*<sup>5</sup>：データフォルダに保存されているQRコードデータの場合のみ表示されます。

## ● Java™アプリについて

Java™アプリとは、PHSや携帯電話でゲームなどがご利用いただけるアプリケーションソフトです。Java™対応サイトからお好みのアプリケーションをインストールし、本機でお楽しみいただけます。

### Java™アプリをインストールする

Java™対応サイトからお好みのアプリケーションをインストールできます。インストールしたアプリケーションは、「アプリ一覧」に保存されます。アプリケーションには2種類のデータ（「.jad」「.jar」）があります。

#### ■ 公式サイトからインストールする場合

待受画面で  「Java™」を選択し、 【選択】  「公式サイトから探す」  「はい」  画面の指示に従って「ゲーム/アプリ」などをインストールする

または

待受画面で  「公式サイトから探す」を選択し、 【選択】

#### ■ データフォルダに保存されている「.jad」「.jar」を使用してインストールする場合

待受画面で  「Datafolder」を選択し、 【選択】  「その他」  拡張子が「.jad」のファイルを選択し、 【登録】

#### ご注意

- インストールは、電波状況の良い場所で行ってください。電波状況が悪い場所や移動中は、正しくインストールされない場合があります。
- データフォルダの空き容量が足りない場合は、エラーメッセージが表示されます。不要なデータを削除して空き容量を確保してください（「データを削除する」139ページ）。

#### お知らせ

- お客様がインストールされたアプリケーションの動作については、各アプリケーション提供会社へお問い合わせください。

### Java™アプリを起動する

アプリ一覧画面にはあらかじめプリインストールされているアプリケーションや、お客様がインストールしたアプリケーションが登録されています。登録したアプリケーションの起動は、ここから行います。

待受画面で  起動したいアプリケーションを選択し、 【決定】  各アプリケーションの画面の指示に従って操作する

#### ご注意

- データフォルダの空き容量が足りない場合は、アプリケーションを起動できない場合があります。不要なデータを削除して空き容量を確保してください（「データを削除する」139ページ）。
- 操作ロック（169ページ）の「Java™アプリ」が「禁止」に設定されていると、暗証番号の入力が必要です。

## Java™アプリ一覧画面のメニューを使う

待受画面で **[A]** ▶ **[A]** **[メニュー]**

以下の項目から選択します。表示される項目は、登録されている内容により異なります。

アプリ情報*1	選択しているアプリケーションの詳細情報を表示します。	
更新*1	▶ 「はい」を選択し、◎【決定】 選択しているアプリケーションのソフトが更新されている場合はバージョンアップを行います。	
削除	選択したアプリケーションまたはフォルダを削除します。	
	[1] フォルダ削除*2	▶ 「はい」を選択し、◎【決定】
	[2] 削除	▶ 「はい」を選択し、◎【決定】
	[3] 選択削除	▶ 削除するアプリケーションを選択し、◎【決定】を繰り返す ▶ [A]【実行】 ▶ 「はい」を選択し、◎【決定】
[4] 全削除	▶ 暗証番号を入力 ▶ 「はい」を選択し、◎【決定】	
移動*1	▶ 移動先のフォルダを選択し、◎【決定】 選択したアプリケーションを別のフォルダに移動します。	
並べ替え	▶ 並べ替えの方法を選択し、◎【決定】 名前、起動日時、作成日時、サイズ、起動回数による昇順/降順、または新しい順/古い順を選択すると、選択した順に表示します。	
フォルダ作成	▶ フォルダ名を入力し、◎【決定】 フォルダを作成すると、アプリケーションをフォルダごとに管理できます。	
フォルダ名編集*2	▶ フォルダ名を編集し、◎【決定】 「フォルダ作成」で作成したフォルダ名を編集します。	
Java™アプリの設定*1	[1] 許可設定	▶ 以下の項目を設定し、[A]【完了】 各種許可設定を行います。
	[1] ネットワーク接続	▶ 「1度だけ確認」、「起動ごとに確認」、「使用ごとに確認」、または「許可しない」を選択し、◎【決定】
	[2] ローカルポート使用	
	[3] 自動起動	
	[4] ユーザーデータ読み込み	
	[5] ユーザーデータ書き込み	
	[6] 同期	
[2] ショートカット登録	▶ 選択したアプリケーションを、お気に入りメニューへ登録します（「お気に入りメニューを設定する」26ページ）。	
システム情報	Java™アプリ一覧の登録容量を表示します。	

\*1：アプリケーションを選択した場合のみ選択できます。

\*2：フォルダを選択した場合のみ選択できます。



●「削除」および「全削除」では、プリインストールされているアプリケーションも削除できます。ただし、一度削除したアプリケーションは復元できませんのでご注意ください。



## Java™アプリの設定をする

待受画面で  ▶ **「Java™」を選択し**、 **【選択】**

以下の項目から選択します。

<input type="checkbox"/> <b>1</b> アプリ一覧	アプリ一覧画面が表示されます（「Java™アプリを起動する」198ページ）。	
<input type="checkbox"/> <b>2</b> 公式サイトから探す*	▶ <input type="checkbox"/> <b>1</b> 「はい」を押す 公式サイトに接続して、Java™アプリをダウンロードすることができます。	
<input type="checkbox"/> <b>3</b> 接続先設定 お買い上げ時： 「CLUB AIR-EDGE」	▶ <input type="checkbox"/> <b>1</b> ~ <input type="checkbox"/> <b>3</b> （接続先を選択） アプリケーションの通信先を設定します。	
<input type="checkbox"/> <b>4</b> 自動起動設定 お買い上げ時： 「ON」	▶ <input type="checkbox"/> <b>1</b> 「ON」または <input type="checkbox"/> <b>2</b> 「OFF」 アラーム登録のできるアプリケーションの自動起動を行うかどうかの設定をします。	
<input type="checkbox"/> <b>5</b> サウンド お買い上げ時： 「端末の設定に従う」	<input type="checkbox"/> <b>1</b> 常に再生する	アプリケーションのサウンドを常時再生します。マナーモード設定中（38ページ）でも音が鳴ります。
	<input type="checkbox"/> <b>2</b> 端末の設定に従う	アプリケーションのサウンドを、本機の音関連の設定に従って再生します。

\*：ブラウザの表示モードは、「ケータイモード」で表示されます。

## ● データのバックアップをする

データフォルダ（本体メモリ／microSDカード）へのバックアップ機能を利用して、アドレス帳やスケジュール、TODOリスト、ブックマークをバックアップすることができます。バックアップしたデータは、紛失したときなどに再度呼び出して登録できます。

- ・アドレス帳（48ページ）
- ・ブックマーク（90ページ）
- ・スケジュール（158ページ）
- ・TODOリスト（162ページ）

### データをバックアップする

それぞれの機能に登録されているデータを、データフォルダ（本体メモリ／microSDカード）にエクスポート（書き込み）してバックアップしておくことができます。

#### 🚫 ご注意

- エクスポート中はmicroSDカードを抜かないでください。
- バックアップしたファイルは再生できません。
- データフォルダ（本体メモリ／microSDカード）の空き容量が不足している場合は、エラーメッセージが表示されます。不要なデータを削除し、空き容量を確保してください（「データを削除する」139ページ）。

#### 📺 お知らせ

- エクスポートしたデータはデータフォルダ（本体メモリ／microSDカード）の「[その他フォルダ]」に保存されます。ファイル名は以下のとおりです。

データの種類	ファイル名
アドレス帳	AD341K.KBF
スケジュール	SD341K.KBF
TODOリスト	TD341K.KBF
ブックマーク	BM341K.KBF

- エクスポートしたデータのファイル名は、変更することができます。ただし、ファイル名を変更した場合は、バックアップデータをインポートすることはできません。
- データフォルダ（本体メモリ／microSDカード）に同名のバックアップデータが保存されている場合は、上書き確認画面が表示されます。すでにあるバックアップデータと置き換えて登録するには、**[1]**「はい」を押します。
- バックアップデータは、データフォルダ（本体メモリ／microSDカード）から削除することができます（「データを削除する」139ページ）。
- エクスポート中に、**[🚫]**を押したり、着信などによって中断された場合は、中断されるまでの内容は削除されます。この場合、再度エクスポートし直してください。

### ■ データフォルダにエクスポートする

**待受画面で** **[🔍]** ▶ **[Accessory]** を選択し、**[👉]** **[選択]** ▶ **[4]** **[バックアップ]** ▶ **[▶]** **[1]** **[データフォルダ]** ▶ **[▶]** **[1]** **[本体⇒データフォルダ]** ▶ **[▶]** **[1]** **[アドレス帳]**、**[▶]** **[2]** **[スケジュール]**、**[▶]** **[3]** **[TODOリスト]**、または **[▶]** **[4]** **[ブックマーク]** ▶ **暗証番号を入力** ▶ **[▶]** **[1]** **[はい]**

\* : microSDカード挿入時のみ表示されます。

### ■ microSDカードにエクスポートする

操作を行う前に、本体にmicroSDカードが正しく装着されているか、ご確認ください。

**待受画面で** **[🔍]** ▶ **[Accessory]** を選択し、**[👉]** **[選択]** ▶ **[4]** **[バックアップ]** ▶ **[▶]** **[2]** **[microSD]** ▶ **[▶]** **[1]** **[本体⇒microSD]** ▶ **[▶]** **[1]** **[アドレス帳]**、**[▶]** **[2]** **[スケジュール]**、**[▶]** **[3]** **[TODOリスト]**、または **[▶]** **[4]** **[ブックマーク]** ▶ **暗証番号を入力** ▶ **[▶]** **[1]** **[はい]**

## バックアップデータをインポート（それぞれの機能に登録）する

データフォルダ（本体メモリ／microSDカード）に保存されているバックアップデータを、それぞれの機能に保存し直します。

### ご注意



- インポート中はmicroSDカードを抜かないでください。

### お知らせ

- インポート中に、を押したり、着信などによって中断された場合は、中断されるまでの内容が保存されます。この場合、再度インポートし直してください。
- 本機（BAUM（WX341K））以外のバックアップデータも、本機にインポートすることができます。インポートできるバックアップデータの種類は以下のとおりです。事前に、本機の本体メモリ、またはmicroSDカードの「PRIVATE」フォルダ⇒「KYOCERA」フォルダ⇒「DATA」フォルダにバックアップファイルを保存しておいてください。

機種名	ファイルの種類
WX310K	AD310K.vcf、SD310K.vcs、TD310K.vcs、BM310K.vbm ※上記のバックアップデータは、miniSD™メモリカード（市販品）の「PRIVATE」フォルダ⇒「BACKUP」フォルダに保存されています。インポートする場合は、本機の本体メモリ、またはmicroSDカードの「PRIVATE」フォルダ⇒「KYOCERA」フォルダ⇒「DATA」フォルダに保存してください。
WX320K	AD320K.KBF、SD320K.KBF、TD320K.KBF、BM320K.KBF
WX320KR	
WX330K	AD330K.KBF、SD330K.KBF、TD330K.KBF、BM330K.KBF
WX331K	AD331K.KBF、SD331K.KBF、TD331K.KBF、BM331K.KBF
WX331KC	
WX340K	AD340K.KBF、SD340K.KBF、TD340K.KBF、BM340K.KBF



### ■ データフォルダからインポートする

待受画面で  ▶ **「Accessory」** を選択し、 **【選択】** ▶ **4** **「バックアップ」** ▶ **1** **「データフォルダ」** \* ▶ **2** **「データフォルダ⇒本体」** ▶ **1** **「アドレス帳」**、**2** **「スケジュール」**、**3** **「TODOリスト」**、または **4** **「ブックマーク」** ▶ 暗証番号を入力 ▶ **1** **「はい」**

\*：microSDカード挿入時のみ表示されます。

### ■ microSDカードからインポートする

操作を行う前に、本体にmicroSDカードが正しく装着されているか、ご確認ください。

待受画面で  ▶ **「Accessory」** を選択し、 **【選択】** ▶ **4** **「バックアップ」** ▶ **2** **「microSD」** ▶ **2** **「microSD⇒本体」** ▶ **1** **「アドレス帳」**、**2** **「スケジュール」**、**3** **「TODOリスト」**、または **4** **「ブックマーク」** ▶ 暗証番号を入力 ▶ **1** **「はい」**

### ●パソコンへのデータのバックアップについて

データのバックアップは、パソコンにも行うことができます。その際は、付属CD-ROMの「京セラPHSユーティリティソフトウェア」をインストールしてください。インストール方法については、付属CD-ROMのインストーラーの指示にしたがってください。「京セラPHSユーティリティソフトウェア」の詳細については、「京セラPHSユーティリティソフトウェア」をインストールした後、「スタート」⇒「すべてのプログラム」(または「プログラム」)⇒「京セラPHSユーティリティソフトウェア」⇒「取扱説明書」にてご確認ください。

対応OS：Microsoft® Windows Vista®/Windows® XP/Windows® 2000（日本語版プリインストールモデルに限る）

※対応OSについて詳しくは、京セラPHSユーティリティソフトウェアの取扱説明書をご確認ください。

### ●京セラPHSユーティリティソフトウェアの機能について

#### ・メモリダイヤルツール

電話機のアドレス帳の各種設定※、内容等をパソコン上で自由に編集できます。電話機では手間のかかる名前の入力や、何百件ものデータの整理や検索も、パソコンの大きな画面やキーボードを使えば簡単です。

※一部設定できない機能がございます。

#### ・メールツール

電話機に届いたEメール/ライトメールをパソコンで管理したり、Eメールをパソコンで作成したりすることができます。

#### ・データファイラー

データフォルダにある画像や着信メロディなどのデータのバックアップなどを行うことができます。

※著作権保護がかかっているデータについては、転送することができません。

※扱えるファイルサイズは1ファイルにつき5MBまでです。

#### ・画像ツール

電話機の待受画面の作成や、作成した画像を電話機に転送することができます。

#### ・スケジュールツール

電話機に登録したスケジュール/TODOをパソコンに転送したり、パソコン上で編集したスケジュール/TODOを電話機に転送したりすることができます。Outlookの予定表をインポートすることも可能です。

※電話機に転送できるスケジュールは150件、TODOは50件です。

## ● パソコンとデータのやり取りをする（マストレージ）

本機とパソコンをUSBケーブルでつなぐだけで、パソコンからmicroSDカードにあるデータの閲覧や、コピーすることができます。操作を行う前に、本体にmicroSDカードが正しく装着されているか、ご確認ください。

### 待受画面で

- 1 パソコンの電源を入れる
- 2 本機を待受画面にし、本機とパソコンをUSBケーブルで接続する
- 3 本機で **[1]** 「はい」 を押す

### ● ご注意

- マストレージ接続時は、BAUM本体の機能は利用できません。電話の発着信やメールの送受信も行えません。
- マストレージ機能を利用する場合は、本機にmicroSDカードを挿入してください（「microSDカードの取り付け/取りはずし」9ページ）。
- マストレージ接続中は、microSDカードを抜かないでください。
- マストレージ接続中は、バッテリーを外さないでください。
- バッテリーは十分に充電してから接続してください。接続中にバッテリーが不足すると、パソコンのエラーやデータ破損の原因となります。

### ● お知らせ

- マストレージ接続の終了は、以下の操作で行います。  
マストレージ接続中に、パソコンからUSB切断の操作をする
- 手順3で「いいえ」を選択した後、再度マストレージを利用したい場合は、以下の手順で行います。  
待受画面で **[2]** 「Accessory」 を選択し、 **[3]** 「USBマストレージ」 **[1]** 「はい」
- マストレージの対応OSは、Microsoft® Windows Vista®/Windows® XP/Windows® 2000、Mac OS Xです。

## マストレージ接続時に表示されるフォルダとデータの種類

本機のデータは、パソコン上で以下のように表示されます。

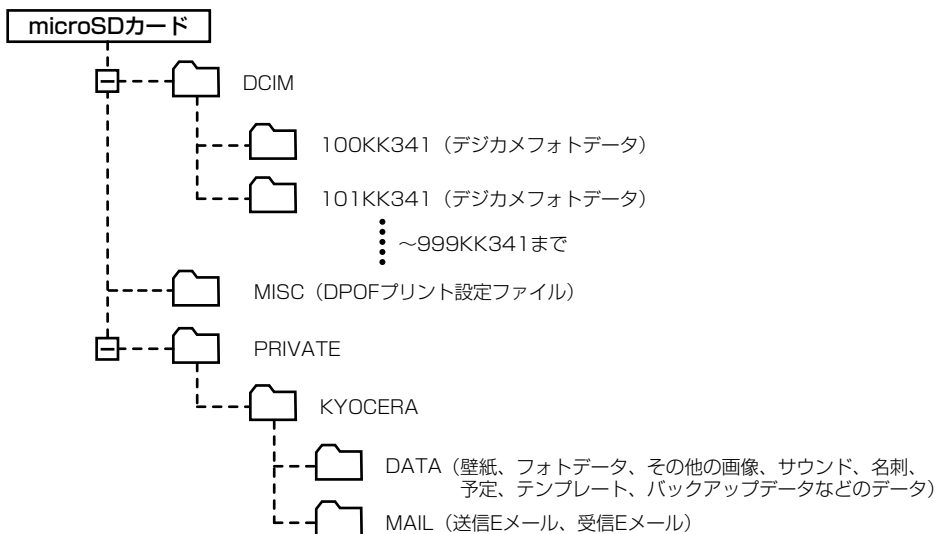



# 赤外線通信の使いかた

## ● 赤外線通信について

赤外線通信の機能を持つ機器と本機で、赤外線を使用してデータの送受信を行うことができます。赤外線を送信または受信で1回につき扱うことができるデータは以下のとおりです。

データ	件数	データ	件数
プロフィール	1件	ブックマーク	1件/全件
アドレス帳	1件/全件 (プロフィール含む)	メモ帳	1件/全件
スケジュール	1件/全件	本体メモリ	1件
TODOリスト	1件/全件	microSDカード	1件

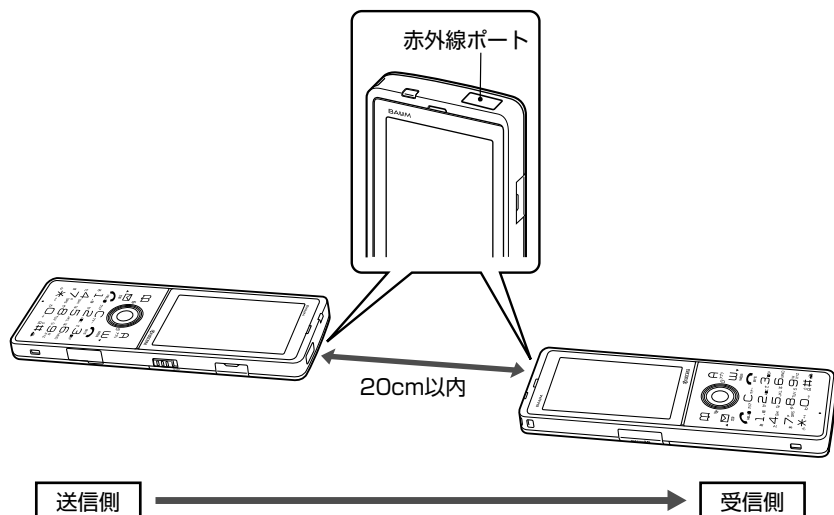

## ● 赤外線通信について

赤外線通信の通信距離は20cm以内です。また、データの送受信が終わるまで、本機の赤外線ポートを相手側の赤外線ポート部分に向けたまま動かさずにください。

### ● ご注意

- 赤外線通信中は、以下の機能の指定時刻が経過しても、起動しません。赤外線通信完了後に起動します。また、赤外線通信中はUSB通信は行えません。
  - ・アラーム
  - ・スケジュールアラーム
  - ・TODOアラーム
  - ・Java™自動起動
- 赤外線ポートが汚れていると、正常に通信できない場合があります。柔らかい布で赤外線ポートを拭いてください。

### ● お知らせ

- 赤外線通信を行うには送信側と受信側でそれぞれ準備する必要があります (受信側が赤外線受信待ち状態になっていることを確認してください)。
- 本機の赤外線通信はInfrared Data AssociationのIrMC™バージョン1.1に準拠している機器と通信可能です。ただし、相手の機器がIrMC™バージョン1.1に準拠していても、機器やデータによっては正しく送受信できないことがあります。
- 直射日光が当たる場所や蛍光灯の真下、赤外線装置の近くでは、正常に通信できない場合があります。
- 送受信できるデータ容量は最大4Mバイトです。また、データの容量によって通信や登録、保存に時間がかかる場合があります。

## 赤外線で受信する

本機を赤外線受信の待機状態にして、通信相手からのデータ送信を待ちます。受信時に認証パスワードの入力が必要な場合があります。認証パスワードとは、受信を行う前にあらかじめ通信相手と決める4桁の数字です。まず送信側で設定し、受信側は同じ数字を入力します。受信するデータが4Mバイトを超える場合はエラーメッセージが表示され、受信操作が中止されます。

### 待受画面で

#### 1 [Ir comm] を選択し、[選択] ▶ [1] 「赤外線受信」

赤外線受信待ち状態になります。

#### 2 本機と相手側の赤外線ポートを向かい合わせる

##### ■ 1件受信の場合

#### 3 受信完了 ▶ [1] 「はい」

##### ■ 全件受信の場合

#### 3 認証パスワードを入力 ▶ 受信完了

\*：約30秒以内に認証パスワードを入力しないと、受信を中止します。

以下の項目から選択します。

[1]追加登録	受信したデータを本機内のデータに追加登録します。
[2]上書き登録	▶ [1] 「はい」 ▶ 暗証番号を入力 本機に登録済みのデータを削除して、受信したデータを上書き登録します。全件受信したアドレス帳を上書き登録する場合、同時にプロフィールも上書きされます。
[3]登録しない	受信したデータを破棄して、赤外線メニュー画面に戻ります。

赤外線受信画面



### お知らせ

- 「赤外線受信」を選択後、約30秒以内にデータを受信しないと、赤外線受信を続けるかどうかの確認画面が表示されます。
- 受信したアドレス帳、スケジュール、TODOリストのデータがシークレット登録されている場合、本機でもシークレット登録されます。
- アドレス帳、スケジュール、TODOリスト、ブックマーク、メモ帳のデータ受信時、受信先の登録件数が本機の登録可能件数の上限を超えた場合、[1] 「追加登録」または[2] 「上書き登録」を選択すると、何件登録したかの確認画面が表示されます。上限を超えた分のデータは破棄されます。

## データフォルダ／microSDカードのデータを受信する

データフォルダ／microSDカードのデータを1件受信します。

### 赤外線受信画面で 本機と相手側の赤外線ポートを向かい合わせる ▶ 受信完了

以下の項目から選択します。

[1]本体メモリに保存	受信したデータをデータフォルダに保存します。
[2]microSDに保存*	受信したデータをmicroSDカードに保存します。
[3]保存しない	受信したデータを破棄して、赤外線通信メニュー画面に戻ります。

\*：microSDカード挿入時のみ表示されます。

### お知らせ

- 「赤外線受信」を選択後、約30秒以内にデータを受信しないと、赤外線受信を続けるかどうかの確認画面が表示されます。
- 保存先に同じファイル名がある場合は、上書きするかどうかの確認画面が表示されます。上書きする場合は、[1] 「はい」を押します。



## 赤外線で送信する

赤外線受信の待機をしている通信相手に、本機から赤外線データを送信します。全件送信を選択した場合は、認証パスワードの入力が必要です。認証パスワードとは、送信を行う前にあらかじめ通信相手と決める4桁の数字です。まず送信側で設定し、受信側は同じ数字を入力します。送信するデータが4Mバイトを超える場合はエラーメッセージが表示され、送信操作が中止されます。

## 待受画面で

1 **「Ir comm」を選択し、**「選択」** ▶ **「2」**「赤外線送信」**

2 **「1」**「プロフィール」、**「2」**「アドレス帳」、**「3」**「スケジュール」、**「4」**「TODOリスト」、**「5」**「ブックマーク」、または**「6」**「メモ帳」

■ **「1」**「プロフィール」を送信する場合

3 **「選択」**を押す

■ **「1」**「プロフィール」以外の1件送信の場合

3 **「1」**「1件送信」▶データを選択し、**「選択」**

■ 全件送信の場合

3 **「2」**「全件送信」▶暗証番号を入力▶**「1」**「はい」▶認証パスワードを入力

4 **本機と相手側の赤外線ポートを向かい合わせる** ▶ **送信完了**

## ● ご注意

● 著作権のあるデータは送信できません。

## ● お知らせ

- 送信中に送信を中止するには、**「C」**、**「H」**【中止】、または**「A」**を押します。
- 送信開始後、相手が約30秒間応答しないと、赤外線送信を続けるかどうかの確認画面が表示されます。
- 1件送信時にプロフィール、アドレス帳に画像データが登録されている場合は、画像データを送信するかどうかの確認画面が表示されます。画像データを送信する場合は、**「1」**「はい」を押します。ただし、スケジュールは画像データを送信できません。
- アドレス帳全件送信の場合は、1件目にプロフィールデータを付けて送信します。
- アドレス帳、スケジュール、TODOリスト全件送信時、本機のシークレットモード（171ページ）を「OFF」に設定中は、シークレット登録されたデータは送信できません。また「全件送信」の場合、シークレットモードを「ON」に設定中は、シークレット登録されたデータも送信します。ただし、画像は送信できません。
- 操作ロック（169ページ）の「アドレス帳閲覧」を「禁止」に設定しているときは、アドレス帳データ1件送信時の場合でも、手順3で**「1」**「1件送信」を押した後に暗証番号を入力する必要があります。
- 操作ロック（169ページ）の「スケジュール」を「禁止」に設定しているときは、スケジュールデータまたはTODOデータ1件送信時の場合でも、手順3で**「1」**「1件送信」を押した後に暗証番号を入力する必要があります。

## ■ データフォルダ／microSDカードのデータを送信する

データフォルダ／microSDカードのデータを1件送信します。

赤外線送信画面で **「7」**「本体メモリ」または**「H」**「microSD」▶データを選択し、**「選択」** ▶

**本機と相手側の赤外線ポートを向かい合わせる** ▶ **送信完了**

\*：microSDカード挿入時のみ表示されます。

## ● お知らせ

- 送信中に送信を中断するには、**「C」**、**「H」**【中止】、または**「A」**を押します。
- 送信後、相手が約30秒間応答しないと、赤外線送信を続けるかどうかの確認画面が表示されます。

## 赤外線送信画面





# おサイフケータイ®の使いかた

## ● おサイフケータイ®について

おサイフケータイ®は、非接触ICカード技術方式「FeliCa」が搭載されています。本機を対応店舗の読み取り機にかざすだけで、電子マネーやチケットなどにご利用いただけます。

### ■ おサイフケータイ®

おサイフケータイ®対応の各種サービスをご利用いただけます。

- ・電子マネー
- ・クレジットカード
- ・交通チケットなど

おサイフケータイ®対応サービスをご利用いただくには、各種サービスのプロバイダーが提供するJava™アプリをインターネットからダウンロードし、本機にインストールする必要があります。

本機には、以下のJava™アプリがプリインストールされています。

- ・電子マネー「Edy」
- ・ケータイクレジット「QUICPay™」
- ・航空チケット「ANAモバイルAMCアプリ」
- ・航空チケット「JAL ICポケットアプリ」

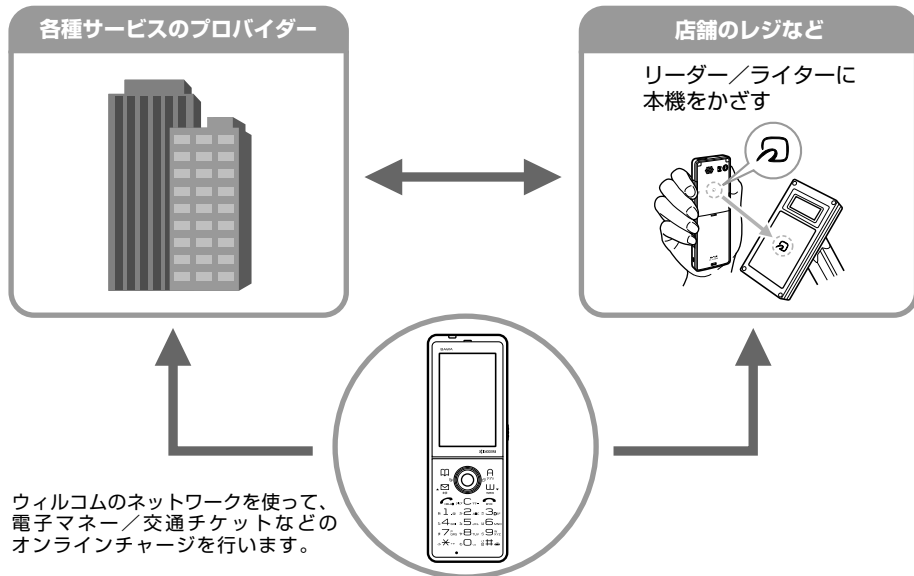

### ■ ICデータ通信

ICデータ通信の機能を持つPHSや携帯電話と本機で、データを送受信を行うことができます（ICデータ通信について 215ページ）。

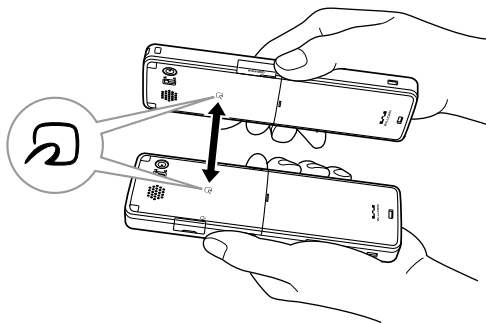

## 🔔 ご注意

- 本機の紛失にはご注意ください。万一紛失してしまった場合、ご利用いただいているおサイフケータイ®のサービスに関する内容は、各サービスのプロバイダーにお問い合わせください。
- 紛失・盗難などに備え、ICサービスロック（218ページ）またはリモートロック（173ページ）などの設定をおすすめします。
- 紛失・盗難・故障などによるデータの損失につきましては、当社は責任を負いかねますのでご了承ください。
- 各種暗証番号およびパスワードの管理につきましては、お客様にて十分ご留意のうえ管理をお願いいたします。万一暗証番号をお忘れになった場合は、本機とウィルコムのお申込書の控え、または契約内容確認書類と身分証明書（顔写真が入ったもの）をご用意のうえ、京セラテクニカルサービスセンターまでご連絡いただくこととなりますのでご注意ください（預り修理・有償）。この場合、ICチップ内のデータを削除する必要がありますので、あらかじめご了承ください。
- サービス解除されていないおサイフケータイ®対応Java™アプリは削除できません。Java™アプリの削除は各サービスの提供画面からサービス解除したうえで行ってください。
- 「メモリリセット」（172ページ）や「完全消去+初期化」（172ページ）を行うと、サービスを解除したおサイフケータイ®対応Java™アプリ（プリインストールされたおサイフケータイ®対応Java™アプリ含む）が削除されます。もう一度利用する場合は、公式サイトからダウンロードしてください。ただし、ダウンロードには別途通信料がかかります。
- おサイフケータイ®対応Java™アプリ起動中は、リーダー/ライター（外部装置）とのデータのやりとりができない場合があります。
- バッテリーをはずした場合、おサイフケータイ®はご利用いただけません。
- バッテリーの残量が少ないと、おサイフケータイ®をご利用いただけない場合があります。
- 本体メモリの空き容量によって、おサイフケータイ®対応Java™アプリをダウンロードできない場合があります。その場合は、本体メモリ内の不要なデータを削除してから、再度ダウンロードしてください。
- おサイフケータイ®対応Java™アプリに関するお問い合わせについては、各サービスのプロバイダーにご連絡ください。
- ICチップ内にデータが書き込まれたままの状態でも本機の修理を行うことはできません。修理を行う場合は、あらかじめお客様にICチップ内のデータを削除していただくか、当社、ウィルコムまたはウィルコム代理店がICチップ内のデータを削除することに承諾していただく必要があります。データを削除した結果、お客様に損害が生じた場合であっても、当社は責任を負いかねますのであらかじめご了承ください。
- ICチップ内のデータが変化・消失してしまっても当社としては責任を負いかねますのであらかじめご了承ください。万一変化・消失してしまった場合の対応は各サービスのプロバイダーにお問い合わせください。
- 機種変更、故障取り替え時にICチップ内のデータを新機種へ移しかえることはできません。対応方法は各サービスのプロバイダーにお問い合わせください。
- 各サービスの提供内容や対応機種は、予告なく変更される場合がありますので、あらかじめご了承ください。
- 各サービスの詳細やサービスの提供開始時期、各種お手続きについては、各サービスのプロバイダーにお問い合わせください。
- ガソリンスタンド構内等の引火性ガスが発生する場所でおサイフケータイ®をご利用になるときは、必ず電源をOFFにした状態で使用してください。ICサービスロック（218ページ）設定中は、暗証番号を入力しロックを解除してから電源をOFFにしてください。ICサービスロック一時解除中に電源をOFFにすると、ICサービスロックがかかりますのでご注意ください。
- その他おサイフケータイ®のサービスについての詳細やご利用になる際の注意事項については、同梱の「おサイフケータイ®ご利用ガイドブック」をご参照ください。

## 🔔 お知らせ

- 電源をONにしている場合、おサイフケータイ®またはICデータ通信でデータをやり取りしているときは、LED（着信ランプ）が点灯します。

## おサイフケータイ®のメニューを使う

待受画面で  ▶ 「Osaifu-Keitai」を選択し、 「選択」

以下の項目から選択します。

<input type="checkbox"/> おサイフケータイ一覧	おサイフケータイ®対応Java™アプリの設定や公式サイトからのダウンロードを行います（「おサイフケータイ®対応Java™アプリを設定する」212ページ）。
<input checked="" type="checkbox"/> ICデータ通信	各種データをICデータ通信機能を使って送信します（「ICデータ通信について」215ページ）。

## ● おサイフケータイ®対応Java™アプリを設定する

おサイフケータイ®を利用するためのJava™アプリを本機に設定します。

- 待受画面で ● ▶ **【Osaifu-Keitai】** を選択し、● **【選択】** ▶ **1** **【おサイフケータイ一覧】** ▶ **Java™アプリ** を選択し、● **【決定】**

画面の指示に従って、サービスを設定します。

### ● ご注意

- 「メモリリセット」(172ページ) や 「完全消去+初期化」(172ページ) を行っても、サービスを登録しているJava™アプリはお買い上げ時の状態に戻りません。
- ICサービスロック(218ページ) 設定中は、暗証番号を入力しロックを一時解除してから「おサイフケータイ一覧」を表示してください。
- 操作ロック(169ページ) の「Java™アプリ」が「禁止」に設定されているときは、暗証番号を入力する必要があります。

### ● お知らせ

- 「おサイフケータイ一覧」で **【メニュー】** を押し、**2** 「メモリ残量」を選択すると、ICチップの使用状況を確認できます。

## おサイフケータイ®対応Java™アプリをダウンロードする

- 待受画面で ● ▶ **【Osaifu-Keitai】** を選択し、● **【選択】** ▶ **1** **【おサイフケータイ一覧】** ▶ **【公式サイトから探す】** を選択し、● **【決定】**

Java™アプリを本機にダウンロードし、インストールします。

### ● ご注意

- ICサービスロック(218ページ) 設定中に「おサイフケータイ一覧」から公式サイトでJava™アプリを探す場合は、暗証番号を入力しロックを一時解除してからJava™アプリをダウンロードしてください。
- Java™アプリのダウンロードには別途通信料金がかかります。

## ● おサイフケータイ®を利用する

店舗のレジなどに設置されているリーダー／ライターに本機の「㊄」マークをかざすだけで、ご利用いただけます。

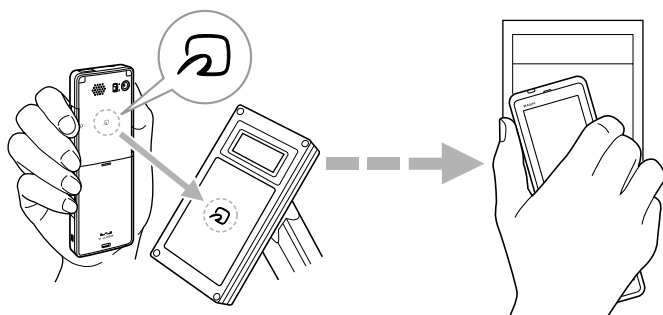

本機の「㊄」マークがリーダー／ライターの中心に平行になるようにかざしてください。  
設定したおサイフケータイ®対応Java™アプリを起動する必要はありません。また本機の電源をOFFにしている  
てもご利用いただけます。

※サービスによっては、ご利用の際に設定したJava™アプリの起動が必要な場合があります。また、バッテリーの  
残量が少ないと、ご利用いただけない場合があります。

### ● ご注意

- ガソリンスタンド構内等の引火性ガスが発生する場所でおサイフケータイ®をご利用になるときは、必ず電源をOFFにした状態で使用してください。ICサービスロック（218ページ）設定中は、暗証番号を入力しロックを解除してから電源をOFFにしてください。ICサービスロック一時解除中に電源をOFFにすると、ICサービスロックがかかりますのでご注意ください。
- 本機をリーダー／ライターに強くぶつけないようご注意ください。
- 本機の「㊄」マークとリーダー／ライターの間金属物があると読み取れないことがあります。また「㊄」マークの付近にシールなどを貼り付けると、通信に影響する可能性がありますのでご注意ください。
- おサイフケータイ®対応Java™アプリを設定中は、おサイフケータイ®を利用できない場合があります。
- ICサービスロック（218ページ）設定中は、おサイフケータイ®を利用できません。
- コマンド「0」「1」、コマンド「0」「3」でリモートロック（175ページ）をかけているときは、おサイフケータイ®を利用できません。

### ● お知らせ

- 外部連携（214ページ）をご利用いただく場合は、電源をONにしてください。

## BAUMの機能と連携するサービスを利用する（外部連携）

本機の「」マークをリーダー／ライターにかざすだけで、ブラウザやメール、Java™アプリなどを自動的に起動し、各種情報を受け取るなどのサービスをご利用いただけます。

待受画面で 本機をリーダー／ライターに近づける ▶ 画面の指示に従って操作する



● ICサービスロック設定中は、ご利用いただけません（「おサイフケータイ®にロックをかける」218ページ）。

### ■ 外部連携の利用を設定する









外部連携のサービスを利用するかどうかを設定します。また、外部連携のサービスを利用する際、リーダー／ライターに本機をかざしたときに、バイブレータを振動させるかどうかの設定をすることもできます。

待受画面で

1  ▶ 「Osaifu-Keitai」を選択し、 【選択】 ▶  「おサイフケータイ一覧」

2  【メニュー】 ▶  「ICサービス設定」

以下の項目から選択します。

<p> 外部連携</p> <p>お買い上げ時： 「ON」</p>	<p>▶  「ON」 または  「OFF」 ▶ 「はい」 を選択し、 【決定】</p> <p>外部連携のサービスを利用するかどうかを選択します。</p>
<p> バイブレータ</p> <p>お買い上げ時： 「ON」</p>	<p>▶  「ON」 または  「OFF」 ▶ 「はい」 を選択し、 【決定】</p> <p>バイブレータを振動させるかどうかを選択します。</p>

## ● ICデータ通信について

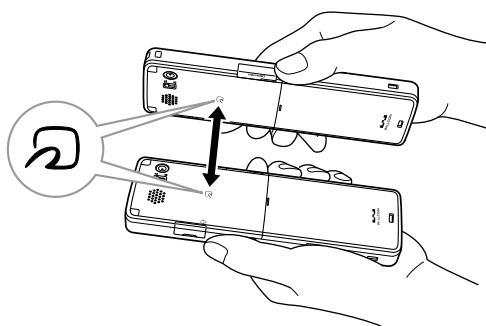

ICデータ通信の機能を持つPHSや携帯電話と本機で、データの送受信を行うことができます。ICデータ通信の送信または受信で1回につき扱うことができるデータは以下のとおりです。

データ	件数	データ	件数
プロフィール	1件	ブックマーク	1件/全件
アドレス帳	1件/全件 (プロフィール含む)	メモ帳	1件/全件
スケジュール	1件/全件	本体メモリ	1件
TODOリスト	1件/全件	microSDカード	1件



相手側の機器によっては、本機と密着させるとデータを送受信しにくい場合があります。その場合は、少しだけ離すか、上下左右にずらして通信を行ってください。また、通信中に相手側の機器と本機を動かすと、通信が切断される場合がありますのでご注意ください。

### ● ご注意

- 本機の電源がOFFのときは、ICデータ通信を行えません。
- ICサービスロック (218ページ) 設定中は、暗証番号を入力しロックを一時解除してからICデータ通信を行ってください。
- 本機の「」マークとリーダー/ライターの間金属物があると読み取れないことがあります。また「」マークの付近にシールなどを貼り付けると、通信に影響する可能性がありますのでご注意ください。
- ICデータ通信中は、以下の機能の指定時刻が経過しても、起動しません。ICデータ通信完了後に起動します。また、ICデータ通信中は他のおサイフケータイ<sup>®</sup>は利用できません。
  - ・アラーム
  - ・スケジュールアラーム
  - ・TODOアラーム
  - ・Java™自動起動

### ● お知らせ

- 送受信できるデータ容量は最大4Mバイトです。また、データの容量によって通信や登録、保存に時間がかかる場合があります。
- ICデータ通信中に、音声着信やデータ着信があった場合は、ICデータ通信を終了します。



## ICデータ通信で受信する

待受画面を表示して通信相手からのデータ送信を待ちます。

受信時に認証パスワードの入力が必要な場合があります。認証パスワードとは、受信を行う前にあらかじめ通信相手と決める4桁の数字です。まず送信側で設定し、受信側は同じ数字を入力します。

受信するデータが4Mバイトを超える場合はエラーメッセージが表示され、受信操作が中止されます。

待受画面で

## 1 本機と相手側の「☺」マークを重ねる

■ 1件受信の場合

2 受信完了 ▶ 1 「はい」

■ 全件受信の場合

2 認証パスワードを入力\* ▶ 受信完了

\*：約30秒以内に認証パスワードを入力しないと、受信を中止します。

以下の項目から選択します。

1 追加登録	受信したデータを本機内のデータに追加登録します。
2 上書き登録	▶ 1 「はい」 ▶ 暗証番号を入力 本機に登録済みのデータを削除して、受信したデータを上書き登録します。全件受信したアドレス帳を上書き登録する場合、同時にプロフィールも上書きされます。
3 登録しない	受信したデータを破棄して、待受画面に戻ります。

## ● ご注意

● 認証パスワードを入力中、相手側の機器と本機が離れてしまうと通信が切断される場合がありますのでご注意ください。

## ● お知らせ

- 受信したアドレス帳、スケジュール、TODOリストのデータがシークレット登録されている場合、本機でもシークレット登録されます。
- アドレス帳、スケジュール、TODOリスト、ブックマーク、メモ帳のデータ受信時、受信先の登録件数が本機の登録可能件数の上限を超えた場合、1 「追加登録」または2 「上書き登録」を選択すると、何件登録したかの確認画面が表示されます。上限を超えた分のデータは破棄されます。

## ■ データフォルダ／microSDカードのデータを受信する

データフォルダ／microSDカードのデータを1件受信します。

待受画面で 本機と相手側の「☺」マークを重ねる ▶ 受信完了

以下の項目から選択します。

1 本体メモリに保存	受信したデータをデータフォルダに保存します。
2 microSDに保存*	受信したデータをmicroSDカードに保存します。
3 保存しない	受信したデータを破棄して、待受画面に戻ります。

\*：microSDカード挿入時のみ表示されます。

## ● お知らせ

● 保存先と同じファイル名がある場合は、上書きするかどうかの確認画面が表示されます。上書きする場合は、1 「はい」を押します。

## ICデータ通信で送信する

本機からICデータ通信でデータを送信します。

全件送信を選択した場合は、認証パスワードの入力が必要です。認証パスワードとは、送信を行う前にあらかじめ通信相手と決める4桁の数字です。まず送信側で設定し、受信側は同じ数字を入力します。送信するデータが4Mバイトを超える場合はエラーメッセージが表示され、送信操作が中止されます。

待受画面で

**1** **1** **2** [Osaifu-Keitai] を選択し、**1** [選択] **2** [ICデータ通信]

■ プロフィールを送信する場合

**2** **1** [プロフィール] **1** [選択]

■ アドレス帳、スケジュール、TODOリスト、ブックマーク、またはメモ帳を送信する場合

**2** **2** [アドレス帳]、**3** [スケジュール]、**4** [TODOリスト]、**5** [ブックマーク]、または**6** [メモ帳]

以下の項目から選択します。

<b>1</b> 1件送信	<ul style="list-style-type: none"> <li>データを選択し、<b>1</b> [選択]</li> <li>選択したデータを1件送信します。</li> </ul>
<b>2</b> 全件送信	<ul style="list-style-type: none"> <li>暗証番号を入力 <b>1</b> [はい] <b>2</b> 認証パスワードを入力</li> <li>データを全件送信します。</li> </ul>

■ 本体メモリまたはmicroSDカード\*のデータを送信する場合

**2** **7** [本体メモリ] または **8** [microSD] \* **1** [フォルダを選択] **2** データを選択し、**1** [選択]

\* : microSDカード挿入時のみ表示されます。

**3** 本機と相手側の「」マークを重ねる **3** 送信完了

 **3** ご注意

● 著作権のあるデータは送信できません。

 **3** お知らせ

- 送信中に送信を中止するには、**1** [C]、**1** [電源]、**1** [中止]、または**1** [戻る]を押します。
- 送信開始後、相手が約30秒間応答しないと、送信を続けるかどうかの確認画面が表示されます。
- 1件送信時にプロフィール、アドレス帳に画像データが登録されている場合は、画像データを送信するかどうかの確認画面が表示されます。画像データを送信する場合は、**1** [はい]を押します。ただし、スケジュールに登録されている画像データは送信できません。
- アドレス帳全件送信の場合は、1件目にプロフィールデータを付けて送信します。
- アドレス帳、スケジュール、TODOリスト全件送信時、本機のシークレットモード（171ページ）を「OFF」に設定中は、シークレット登録されたデータは送信できません。ただし、シークレットモードを「ON」に設定中は、シークレット登録されたデータも送信します。
- 操作ロック（169ページ）の「アドレス帳閲覧」を「禁止」に設定しているときは、アドレス帳データ1件送信時の場合でも、手順**2**で**1** [1件送信]を押した後に暗証番号を入力する必要があります。
- 操作ロック（169ページ）の「スケジュール」を「禁止」に設定しているときは、スケジュールデータまたはTODOデータ1件送信時の場合でも、手順**2**で**1** [1件送信]を押した後に暗証番号を入力する必要があります。

## ● おサイフケータイ®にロックをかける (ICサービスロック) 機能番号48

おサイフケータイ®を利用できないようにロックをかけることができます。また、一時的にロックを解除し、あらかじめ設定した時間、おサイフケータイ®を利用することもできます。

ダイヤルロック (166ページ) をかけると、同時にICサービスロックがかかり、おサイフケータイ®は利用できなくなります。

**待受画面で** **4** **8** **暗証番号を入力**

以下の項目から選択します。

<b>1</b> ICサービスロック <b>お買い上げ時：</b> <b>「OFF」</b>	<b>1</b> <b>「ON」</b> を押す おサイフケータイ®を利用できないようにICサービスロックをかけます。
<b>2</b> ICサービスロッカー一時解除時間 <b>お買い上げ時：</b> <b>「5分間」</b>	<b>1</b> ~ <b>5</b> (時間を選択) ICサービスロックを「ON」に設定したときに、一時解除 (218ページ) する時間を「1分間」、「5分間」、「10分間」、「60分間」、「120分間」から選択します。

### **ご注意**

- 電源をOFFにしてもICサービスロックは解除されません。
- 「タイマーロック」 (166ページ) を設定し、ダイヤルロックがかかると、同時にICサービスロックがかかります。
- 「タイマーロック」 (166ページ) を設定している場合、待受画面では、操作を行わないまま設定した時間が経過するとダイヤルロックがかかります。待受画面以外では、操作を行わないまま設定した時間が経過すると、待受画面に戻ったときにダイヤルロックがかかります。
- コマンド「0」「1」、コマンド「0」「3」でリモートロック (175ページ) をかけているときは、ICサービスロックもかかった状態になります。おサイフケータイ®を利用するには、リモートロックを解除 (177ページ) してください。

### **お知らせ**

- ICサービスロックを設定すると、待受画面に「**IC**」が表示されます。
- ICサービスロックは以下の手順でもかけることができます。  
待受画面で を長く (1秒以上) 押す **1** **「設定する (設定ON)」** **暗証番号を入力**  
または  
待受画面で **1** **「OsaiFu-Keitai」** を選択し、 **【選択】** **1** **「おサイフケータイー覧」** **【メニュー】** **1** **「ICサービスロック」** **1** **「ON」** **暗証番号を入力** **【はい】** を選択し、 **【決定】**

## ICサービスロックを解除する

**待受画面 (ICサービスロック中) で** を長く (1秒以上) 押す **1** **「解除する (設定OFF)」** **暗証番号を入力**

### **ご注意**

- ダイヤルロック中は、 を長く (1秒以上) 押ししてもICサービスロック解除の操作を行うことができません。解除する場合は、ダイヤルロックを解除してから行ってください (「タイマーロックを解除する」166ページ)。

### **お知らせ**

- ICサービスロックは以下の手順でも解除することができます。  
待受画面で **4** **8** **暗証番号を入力** **1** **「ICサービスロック」** **2** **「OFF」**

## ■ ICサービスロックを一時的に解除する

ICサービスロックが設定されているときに、ロックを一時的に解除します。

**待受画面で** を長く (1秒以上) 押す **2** **「一時的に解除する」** **暗証番号を入力**

### **ご注意**

- 一時解除中に、電源をOFFにする、ダイヤルロック (166ページ) をかける、またはソフトウェア更新 (228ページ) を行うと、「ICサービスロッカー一時解除時間」で設定した時間にかかわらずICサービスロックがかかります。

### **お知らせ**

- ICサービスロックを一時解除中は、待受画面に「**IC**」が表示されます。
- 一時解除後は、「ICサービスロッカー一時解除時間」 (218ページ) で設定した時間が経過するとICサービスロックがかかります。ただし、以下のおサイフケータイ®に関する操作を行っている場合は、操作を終了後にICサービスロックがかかります。
  - ・ 「おサイフケータイ」のメニュー表示中
  - ・ 「ICサービスロック」のメニュー表示中
  - ・ ICデータ通信中
  - ・ おサイフケータイ®対応Java™アプリを起動中



# データ通信の使いかた

## ● データ通信の準備をする

パソコンと本機をUSBケーブルで接続してデータ通信をするために必要なものは、以下のとおりです。

- ・ 付属のUSBケーブル (USB (A) オス-USB (Micro-B) オス)
- ・ USB端子を備えたノートパソコンなど各種情報端末
- ・ 通信ソフト

## ● データ通信について

本機で利用できるデータ通信方式は、以下の方式があります。

通信方式	最大通信速度	説明	付加番号
4xパケット方式	204kbps*	ウィルコムが提供する、パケット通信方式です (W-OAM対応)。情報をパケットに分割して、パケット単位で情報をやりとりする方式です。	##64
2xパケット方式	102kbps*	数分程度電波が弱くなったり途切れたりしても、できるだけ回線を維持し、より信頼性の高い通信環境を実現します。	##64
1xパケット方式	51kbps*	ご利用になるには、ウィルコムの4x/2x/1xパケット方式に対応した料金コースにご契約いただき、アクセスポイントに接続してください。	##61
フレックスチェンジ方式	64kbps	ウィルコムが提供する、1xパケット方式と64kPIAFS (ベストエフォート方式) の通信方式を、送受信されるデータ量や通信状況に応じて自動的に切り替える方式です。安定した速度を得ることができるため、より快適にデータ通信をご利用できます。ご利用になるには、ウィルコムのフレックスチェンジ方式に対応した料金コースにご契約いただき、専用のアクセスポイントに接続してください。	##7
64kPIAFS	ベストエフォート方式	64kbps	##4
	ギャランティ方式	64kbps	
32kPIAFS	32kbps	PHSの通信標準規格の通信方式です。	##3

\* : W-OAM対応地域における最大通信速度となります。

非対応地域では、それぞれ以下ようになります。

4xパケット方式 : 128kbps

2xパケット方式 : 64kbps

1xパケット方式 : 32kbps

### ● ご注意

- パケット方式を使用する場合は、「発信者番号通知」(33ページ)を「ON」に設定してください。
- パソコンへのメールソフトの設定、ダイヤルアップの設定につきましては、各プロバイダーにお問い合わせください。
- PIAFS方式で使用する場合でも、プロバイダーによっては「発信者番号通知」(33ページ)を「ON」に設定する必要があります。
- ダイヤルアップ用の電話番号の最後に、必ずご利用の通信方式に合わせた付加番号を入力してください。

### ● お知らせ

- W-OAMとは、電波状況に応じて、最適な変調方式を自動的に選択する無線技術です。

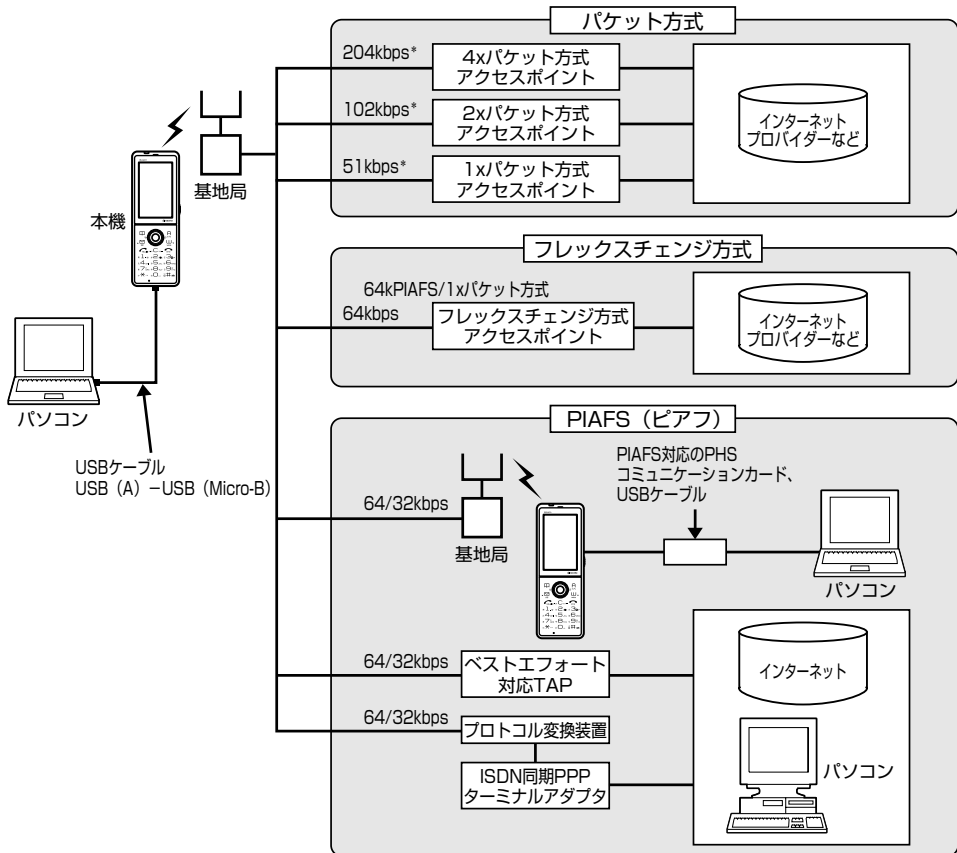

\*: W-OAM対応地域における最大通信速度となります。  
 非対応地域では、それぞれ以下ようになります。  
 4xパケット方式：128kbps  
 2xパケット方式：64kbps  
 1xパケット方式：32kbps

**お知らせ**

- PIAFSとは、PHS Internet Access Forum Standardの略で、PHSでデータ通信を行う場合の標準規格です。
- bpsとは、Bits Per Secondの略で、データ通信で送る情報量の単位です。1秒間に何ビットのデータを送ることができるかを示します。
- 無線FAX、無線モデム、無線インターネットには対応していません。

**データ通信に関してのお問い合わせ窓口**

ウィルコムサービスセンター

- ウィルコム電話機から 局番なしの157 (無料)
- 一般加入電話／携帯電話などから 0120-921-157 (無料)  
 ※公衆電話からもかけられます。

受付時間：9：00～20：00 (年中無休)

※お申し込み、各種手続きは、一部を除き自動音声応答にて24時間受付ております。

(2010年8月現在)

## ● 64kPIAFSの通信方式を設定する（データ通信方式）

機能番号92

64kPIAFS通信の方式を、「ベストエフォート型」と「ギャランティ型」から選択することができます。

お買い上げ時：  
「ベストエフォート型」

待受画面で **9** **2** **1** 「ベストエフォート型」または **2** 「ギャランティ型」

お知らせ

- ウィルコムと契約をされている場合は、**1** 「ベストエフォート型」に設定してください。
- ウィルコム以外の事業者と契約をされている場合は、各事業者の通信方式を確認してください。

## ● 本機とパソコンを接続する

データ通信をするために本機とパソコンをUSBケーブルで接続します。USBケーブルは同梱品をお使いください。

**1** パソコンを起動する ▶ 付属のCD-ROMからUSBドライバをインストールする

**2** USBケーブルの幅広コネクタの向きをよく確認し、パソコンのUSBポートに接続する

**3** 本機のUSB端子カバーをはずし、USBケーブルのMicro-BコネクタをUSB端子にまっすぐ差し込む

接続が完了し、データ通信が可能な状態になったときは「ビボ」という確認音が鳴ります。ただし、パソコン側で低消費電流設定をしていると、接続しても「データ通信OK」または「マストレーズを使用しますか?」と表示されないことがあります。

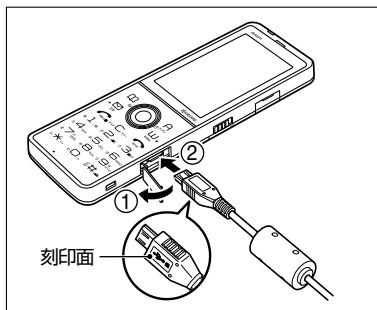
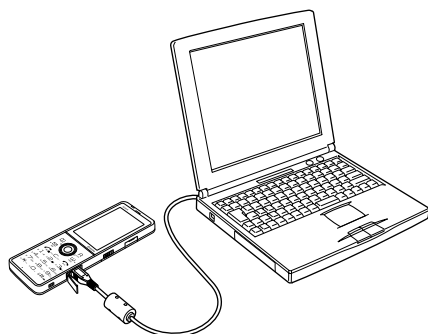

USB端子のカバーを①の方向に開き、②の方向にUSBケーブルをまっすぐ差し込んでください。

ご注意

- USBケーブルを本機に差し込むときは、必ずコネクタ部分を持ってまっすぐ差し込んでください。また、取りはずすときはコード部分を引っ張らないで、必ずコネクタ部分を持って抜いてください。
- USBケーブルで本機とパソコンを接続するときは、パソコンの高温排気が本機にあたらないように、パソコンと本機を離してください。

お知らせ

- USBケーブルを取りはずすときは、接続と逆の順序で行ってください。
- ご使用になるパソコンなどの詳しい設定や操作については、パソコンなどに付属の取扱説明書をお読みください。
- 本機を卓上ホルダに置いて充電しながらデータ通信を行うと、バッテリーの消費を節約することができます。

## USBモードを切り替える（USBモード）

機能番号72

本機をパソコンと接続したときに使用するUSBモードを切り替えます。

お買い上げ時：  
「モデム&ユーティリティ」

待受画面で **7** **2**

以下の項目から選択します。





<b>1</b> モデム	本機を、CDC(Communication Device Class)に準拠したUSBモデムとして使用したいときに選択します。CDCに準拠したUSBモデムでは、Macでデータ通信が利用できません。*
<b>2</b> モデム&ユーティリティ	本機をモデムとして使用したり、付属CD-ROM内のWindows®用の京セラPHSユーティリティソフトウェアを使用したいときに選択します（AH-K3001V/AH-K3002V/WX300K/WX310K/WX320K/WX320KR/WX330K/WX331K/WX331KC/WX340Kと互換）。

\* : Windows®がプリインストールされているパソコン（Microsoft® Windows Vista®/Windows® XP/Windows® 2000がプリインストールされているパソコン）、Mac OS Xがプリインストールされているパソコンの場合、USBケーブルで接続するとモデム情報のインストールを求められます。モデム情報は付属のCD-ROMからインストールしてください。

## ● 発信する

### 待受画面で 本機とUSBケーブルで接続したパソコンなどで、データ通信の発信操作を行う

- ・本機のディスプレイに通信方式の種別がアイコン文字で表示されます。  
表示されるアイコンは以下のとおりです。

	パケット方式		64kPIAFS (ベストエフォート型)
	フレックスチェンジ方式		64kPIAFS (ギャランティ型)
			32kPIAFS

- ・アクセスポイントに接続すると、本機のディスプレイに通信時間が表示されます。データ通信を終了するには、パソコンからデータ通信を切断します。

### 🔍 ご注意

- 以下の状態でのご利用は通信切断の原因となりますので、ご注意ください。
  - ・電波状態が悪い場所でのご利用
  - ・移動しながらのご利用
- 以下の場合は、データ発信を利用することはできません。
  - ・タイマーロック (166ページ) の設定によるダイヤルロック中のとき
  - ・操作ロック (169ページ) の「データ発信」が「禁止」に設定されているとき

### 📢 お知らせ



- を押しても、データ通信を切断することができます。
- 確実にデータ通信を行うため、データ通信を始める前に本機のバッテリー残量が十分であることを確認してください。
- 分計発信ををするときは、電話番号の最後に「01」を入力します (「料金分計サービスについて (お申し込み必要)」227ページ)。  
例: 「03-△△△△-△△△△##4.01」  
なお、データ通信での分計発信は、PIAFSのみ対応となります。
- データ通信をしたときの電話番号は、発信履歴には記録されません。
- 通信設定やデータ通信の発信操作は、使用する通信ソフトにより異なります。詳しくは、通信ソフトの取扱説明書をご参照ください。
- データ通信の通信速度は、接続する機器や通信状況によって変わることがあります。
- 通信速度が遅いと感じるとき
  - ・電波や回線の状態が悪いことがあります。
  - ・パソコンの通信設定が遅い場合があります。パソコンの設定を確認してください。
  - ・ディスプレイに「パケット」、「32kPIAFS」、「64kPIAFS BE」、「64kPIAFS GR」と表示されていても、相手のデータ通信速度が遅い場合、実際の通信速度は遅くなります。

## ● 着信する

### データ通信中に パソコンで着信の操作を行う

- ・本機のディスプレイに「データ着信」と表示されます。  
データ通信を終了するときは、パソコンからデータ通信を切断します。

### 🔍 ご注意

- を押す、またはUSBケーブルを接続しパソコンで着信の操作を行うまで、着信音は鳴り続けます。を押して応答することはできません。

### 📢 お知らせ

- を押しても、データ通信を切断することができます。
- アドレス帳に登録されている電話番号から着信があったときは、登録名と着信番号が表示されます。ただし、以下の場合は、アドレス帳に登録されている電話番号から着信があった場合でも、登録名は表示されず、着信番号のみが表示されます。
  - ・シークレットモード (171ページ) が「OFF」、および該当するアドレス帳の「シークレット設定」(49ページ) が「ON」に設定されているとき
  - ・操作ロック (169ページ) の「アドレス帳閲覧」が「禁止」に設定されているとき
- 電話をかけてきた相手が発信者番号を非通知にしているときや、公衆電話からの発信のときなどは、以下のように表示されます。

表示内容	非通知理由
ユーザ非通知	相手が番号通知を拒否している
通知不可能	番号通知ができないエリアや電話機からかけている
公衆電話発信	公衆電話からかけている

- データ通信の着信はデータ通信の発信とは異なり、「タイマーロック」が設定されていても、着信することができます。
- USBケーブルなどの接続ができていない状態でデータ通信を着信したときは、着信中にデータ通信の接続を完了すると、通常どおり受信することができます。を押すと着信を拒否することができます。
- データ通信を着信したときの電話番号は、着信履歴に記憶されます。



# ウィルコム の各種サービス

## ● 留守番電話サービスについて（お申し込み必要）

機能番号10

電源をOFFにしているときや、サービスエリア外にいるとき、また、エリア内にもすぐに電話に出られないときや通話中のときに、ウィルコムの「留守番電話センター」がお客様に代わってメッセージをお預かりするサービスです。ご利用いただくにはあらかじめお申し込みが必要です。お預かりしたメッセージは、本機の他に、プッシュ信号を送信できる一般加入電話や公衆電話からも聞くことができます。

●留守番電話サービスでは以下の条件にてメッセージをお預かりします。

- ・メッセージの最大保存件数：20件
- ・メッセージの最大録音時間：1件あたり約60秒
- ・メッセージの保存期間：約73時間（保存操作を行うことで、さらに約73時間保存されます）

●お申し込み時は呼出回数7回（約20秒）で留守番電話センターにおつなぎします。

●呼出回数は1～15回まで選択することができます。

●「着信転送サービス」と同時に利用することはできません。

●詳しくはウィルコムサービスセンターまでお問い合わせください。ウィルコムサービスセンターへのお問い合わせは、以下の操作を行います。

待受画面で

または

待受画面で

### ● ご注意

- 本機の伝言メモ（36ページ）とは異なりますのでご注意ください。本機の伝言メモでは、サービスエリア外でメッセージを受け取ることができません。
- 留守番電話サービスでライトメールをお預かりすることはできません。
- 留守番電話サービスをご利用いただくには、ウィルコムへお申し込みが必要です。

## メッセージを確認する

留守番電話センターでメッセージをお預かりすると、ライトメールで本機に通知します。以下の手順でメッセージの有無を確認することもできます。

待受画面で ▶ 数秒後、「ツーン」という音を確認し、

上記操作後、ディスプレイをご確認ください。メッセージをお預かりしているときには「センター留守電あり」と表示されます。

## メッセージを聞く

■本機からメッセージを聞く場合

待受画面で ▶ ガイドンスに従って操作する

または

待受画面で ▶ ガイドンスに従って操作する

### ● お知らせ

●メッセージを聞く前に、だれからのメッセージかを確認するには、以下の手順で行います（発信者番号読み上げサービス）。

待受画面で

●メッセージ再生時には利用料がかかります。

■一般電話や公衆電話からメッセージを聞く場合

0077-780-931に電話をかける ▶ ガイドンスに従って操作する

本機の電話番号と、留守番電話サービスの暗証番号の入力が必要です。

### ● ご注意

- ここで入力する暗証番号は、ウィルコムであらかじめ登録いただく番号です。本機の暗証番号とは異なります。
- プッシュ信号を送信できる電話機以外では、メッセージを聞くことはできません。

## 留守番電話サービスの設定を変更する

留守番電話サービスの各種設定を変更します。受付時間は5：00～24：00（年中無休）です。

### ■ 本機から設定を変更する場合

待受画面で     ▶ ガイダンスに従って操作する

または

待受画面で     ▶ ガイダンスに従って操作する

### ■ 一般電話や公衆電話から設定を変更する場合

0077-776に電話をかける ▶ ガイダンスに従って操作する

## ● 着信転送サービスについて（お申し込み不要）

電源をOFFにしているときやサービスエリア外にいるとき、または通話中のときに、かかってきた電話をほかの電話に転送するサービスです。転送先は他のウィルコム電話機や一般電話、携帯電話などを設定できます。ご利用にはあらかじめ登録が必要です。

- 海外への転送には対応していません。
- 「留守番電話サービス」と同時に利用することはできません。
- 一部、転送先に指定できない電話機があります。
- 転送先には、発信者番号や非通知理由は表示されません。
- 転送先までの通話料金はお客様に負担していただくことになります。
- 4x/2x/1x/パケット方式、フレックスチェンジ方式で接続中は、転送サービスを利用できません。
- 詳しくはウィルコムサービスセンターまでお問い合わせください。



- 留守番電話サービスと同様の番号にダイヤルして設定を変更できます（「留守番電話サービスの設定を変更する」225ページ）。

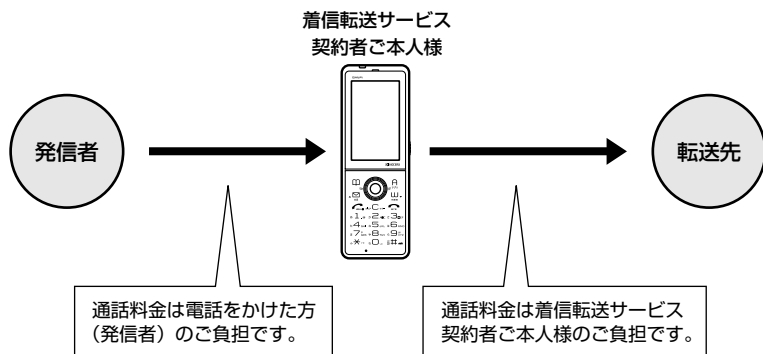

## ● 料金分計サービスについて（お申し込み必要）

ウィルコムでは、通話料金の請求先を2ヶ所に分けることができる「料金分計サービス」を行っています。ビジネスとプライベートの使い分けなどにご利用ください。料金分計サービスを使わない通話料金をご契約者（主計先）への請求となりますが、料金分計サービスを使った通話料金は、あらかじめ登録した分計先への請求となります。ご利用にはあらかじめお申し込みが必要です。

- 月額基本料金、付加サービス使用料金などは、主計先に請求されます。
- 料金分計の設定は1回の通話ごとに解除されます。
- 詳しくはウィルコムサービスセンターまでお問い合わせください。

### 📢 ご注意

- 料金分計サービスをご利用いただくには、ウィルコムへお申し込みが必要です。

## 料金分計で電話をかける

料金分計で電話をかける頻度が高い電話番号は、あらかじめアドレス帳に登録し、分計設定を「ON」に設定しておくことで便利です（「アドレス帳の各項目を登録する」48ページ）。

例：電話番号を入力して電話をかける場合

待受画面で 電話番号を入力 ▶ **A** [メニュー] ▶ **3** [分計発信]、**4** [184分計発信]、または **5** [186分計発信]

通話が終わったら、**END**を押します。料金分計設定はこの通話のみで、次回以降利用する場合は同様に分計発信の操作をする必要があります。

### 📢 ご注意

- 料金分計サービスをお申し込みでない場合は、設定しても料金分計サービスはご利用になれません。
- 以下の機能では、料金分計サービスをご利用になれません。
  - ・ ライトメール
  - ・ パケット方式でのデータ通信
  - ・ CLUB AIR-EDGEへの接続
  - ・ 国際ローミングモードでの通話
- ウィルコム以外の事業者に登録すると、その事業者の付加サービスが受けられない場合があります。

### 📢 お知らせ

- 料金分計サービスは、以下の場合にもご利用が可能です。
  - ・ アドレス帳やダイヤルメモから電話をかけるとき
  - ・ 発信履歴や着信履歴から電話をかけるとき
  - ・ 受信メールやその他の内容に含まれる電話番号を利用して電話をかけるとき
- 分計発信時にはディスプレイの「📞」が水色に表示されます（「ディスプレイの見かた」18ページ）。

## ● 国際ローミングについて（お申し込み必要）

ウィルコムに別途国際ローミング契約をお申し込みになると、本機が台湾とタイ、ベトナム、中国の一部地域でも使用できるようになります（「国際ローミングを利用する（お申し込み必要）」192ページ）。利用できる「対応エリア」、「地域」、「国」なども含め、詳しくは、ウィルコムサービスセンターまでお問い合わせください。

# ソフトウェアの更新

## ● 最新のソフトウェアをダウンロードして使う (ソフトウェア更新開始) 機能番号 \* 1

本機のソフトウェアがバージョンアップされたり、新しいサービスが追加された場合に、京セラサイトから最新のソフトウェアをダウンロードして、本機のソフトウェアを更新できます。ソフトウェアのダウンロードやソフトウェアの更新が必要かどうかを確認するためには、オンラインサインアップ (無料) が必要です (「オンラインサインアップをする」56ページ)。

ソフトウェア更新は、本機の電源をいったんOFFにし、再度ONにしてから行ってください。

待受画面で      [OK]

すでにソフトウェアが最新の場合は、「更新の必要はありません」と表示されます。

### ご注意

- ソフトウェアの更新にかかわる情報料、通信料は無料です。
- ソフトウェアの更新には時間がかかることがあります。
- ソフトウェアの更新中は、その他の操作は行えません。「110番」(警察)、「119番」(消防・救急)、「118番」(海上保安本部)へ電話をかけることもできません。
- 電波状態を確認してから更新を開始してください。電波の受信状態が悪い場所では、更新に失敗することがあります。また、ソフトウェアの更新中は、できるだけ場所の移動をしないでください。
- ソフトウェアの更新中は、バッテリーをはずさないでください。
- ソフトウェアを更新しても、本機に登録された各種データ (アドレス帳、メールの履歴、フォト、ムービーなど) や各種情報は変更されません。
- ソフトウェア更新を行う前には、必ず各種データのバックアップを行ってください。
- 十分に充電してから更新を開始してください。バッテリー残量が「」のときのみ更新できます。
- ソフトウェアの更新に失敗したり中止したときは、再度更新をやり直してください。また、ソフトウェアの更新に失敗した場合、本機は使用できなくなることがあります。本機が使用できなくなった場合は、ウィルコムサービスセンター、京セラテクニカルサービスセンターまでご連絡ください。
- ICサービスロック (218ページ) を一時解除中にソフトウェア更新を行うと、「ICサービスロック一時解除時間」で設定した時間にかかわらずICサービスロックがかかります。ソフトウェア更新は、ICサービスロックを解除してから行ってください。

## ソフトウェア更新が必要であることを自動でお知らせする (ソフトウェア更新通知) 機能番号 \* 2

ソフトウェアの更新が必要かどうかを定期的に自動で確認してお知らせするように設定します。

お買い上げ時：  
「通知する」

待受画面で      [通知する]







ソフトウェア更新が必要な場合は「更新が必要です」と表示されます。ソフトウェアの更新を行ってください。ソフトウェア更新を行わなかった場合は、待受画面に「ソフトウェア更新をしてください」のアイコンが表示されます。

### ご注意

- 「通知しない」に設定した場合は、ソフトウェア更新が必要なときでも、待受画面に「ソフトウェア更新をしてください」のアイコンは表示されません。

### ● その他のソフトウェア更新通知方法

京セラサイトKでソフトウェア更新通知メールの登録を行うと、ソフトウェア更新のお知らせをメールでお知らせします。この機会に、京セラサイトKでソフトウェア更新通知メールの登録をされることをおすすめいたします。ソフトウェア更新通知メールの登録するには、以下の手順で行います。

待受画面で   [ブックマーク]  [京セラサイトK] を選択し、 [決定]  [Information] の「ソフトウェア更新通知メールについて」を選択し、 [決定]  画面の指示に従って登録する

※ 「京セラサイトK」の内容は、予告なく変更されることがあります。

## 接続先URLを変更する（接続先URL設定）

機能番号\*3







ソフトウェアのダウンロードは、通常、京セラサイトに接続して行います。接続先が変更になった場合、接続先URLの設定を変更します。

お買い上げ時：  
京セラサイト  
「<https://wx.kyocera.co.jp/ota/update.php>」

待受画面で    URLを変更し、 【登録】

### ご注意

- 通常、 「接続先URL設定」の変更は必要ありません。変更のご連絡があった場合のみ編集を行ってください。
- 誤って接続先URLを変更してしまった場合、以下の手順でお買い上げ時の接続先URLに戻すことができます。

待受画面で    「接続先URL設定」  【メニュー】  「リセット」  「はい」  【登録】

## ● 主な仕様

質量	約90g (バッテリー装着時)
バッテリー質量	約16g
サイズ (幅×高さ×厚さ)	約45×127×11.4mm
連続待受時間	約560時間
連続通話時間	約6時間
ディスプレイ	2.4インチ/240×400ドット
撮影素子	CMOS
有効画素数	約197万画素

### ● ご注意

- 連続待受時間や連続通話時間は、充電状態や気温などの使用環境、使用場所の電波状態、機能の設定などにより半分以下になる場合があります。
- ディスプレイの照明/節電画面の設定やキーバックライト点灯時間の設定によって、ご利用できる時間が短くなります。

## ● バッテリーの交換

お買い上げ時にはバッテリーは装着されていません。また、交換する場合は必ず電源をOFFにしてください。

### ● ご注意

- バッテリーカバーは浮かないように確実に取り付けてください。浮いた状態の場合は無理に押し込みます、再度取り付け直ししてください。バッテリーカバーを確実に取り付けられていないと、水滴などが浸入し、故障の原因となります。
- 取り付け/取りはずしの際にバッテリーに無理な力を加えたり、無理に挿入しないでください。傷害、故障、破損の原因になります。
- PULLタブをバッテリーカバーにはさまないように、ご注意ください。

### ● お知らせ

- バッテリーをお買い求めいただく際は、京セラホームページをご覧ください。京セラテクニカルサービスセンターへご連絡ください。

### ■ バッテリーを取り付ける場合

- 1** バッテリーを右図のように、①→②の順で矢印の方向へしっかりと押し込みます。

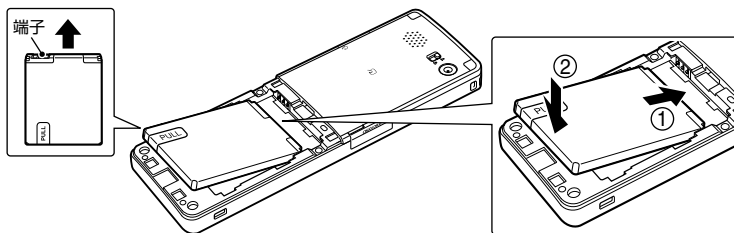

- 2** ①のようにバッテリーカバーを載せ、②の方向にスライドさせてすき間ができないよう確実に取り付けます。

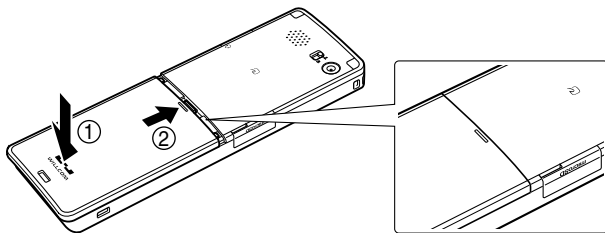

■ バッテリーを取りはずす場合

- 1** バッテリーカバーを①の方向に止まるまでスライドさせて、  
②の方向にカバーを持ち上げて取りはずします。

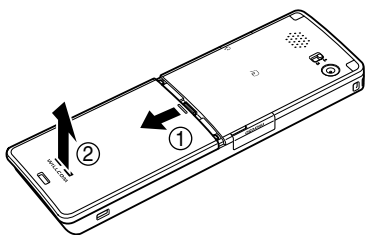

- 2** PULLタブを上引きバッテリーを取りはずします。



- 「PULLタブ」は、本機からバッテリーを取りはずすときに使用してください。バッテリーのシールは、バッテリー本体から剥がさないでください。

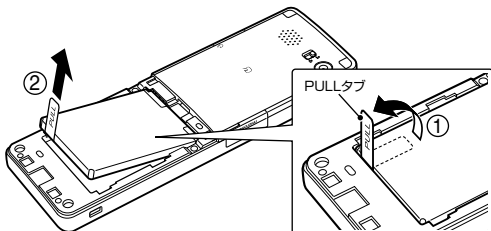

## ● 故障とお考えになる前に

まず、以下のことをご確認ください。それでも改善されない場合は、京セラテクニカルサービスセンター（271ページ）へご連絡ください。

■ 本体について

症状	原因
電源が入らない。	<ul style="list-style-type: none"> <li>● [電源] を長く（2秒以上）押ししていますか？（→25ページ）</li> <li>● バッテリーは正しく取り付けられていますか？（→230ページ）</li> <li>● バッテリーは十分に充電されていますか？（→23ページ）</li> </ul>
電話がかけられない。	<ul style="list-style-type: none"> <li>● 電話番号が間違っていないですか（市外局番からダイヤルしていますか）？</li> <li>● 「[通話]」が表示されていませんか？（→18ページ）</li> <li>● サービスエリア外、または電波の届きにくい場所にいませんか？</li> <li>● [電源] を押ししましたか？（→30ページ）</li> <li>● 「タイマーロック」が設定されていませんか？タイマーロックを解除してください。（→166ページ）</li> <li>● キーロックが設定されていませんか？キーロックスイッチを下側にしてロックを解除してください。（→29ページ）</li> <li>● 「ダイヤル発信」が「禁止」に設定されていませんか？「許可」に設定してください。（→169ページ）</li> <li>● 「アドレス帳閲覧」が「禁止」に設定されていませんか？「許可」に設定してください。（→169ページ）</li> <li>● 「スピードダイヤル」が「禁止」に設定されていませんか？「許可」に設定してください。（→169ページ）</li> <li>● 「リモートロック」がかかっていませんか？（→175、176ページ）</li> </ul>
着信音が鳴らない。	<ul style="list-style-type: none"> <li>● 着信音量が「OFF」に設定されていませんか？（→144ページ）</li> <li>● マナーモードが設定されていませんか？（→38ページ）</li> <li>● 「伝言メモ応答時間」が「00秒」に設定されていませんか？（→37ページ）</li> <li>● 安全運転モードが設定されていませんか？（→40ページ）</li> </ul>
電話が着信できない。	<ul style="list-style-type: none"> <li>● サービスエリア外、または電波の届きにくい場所にいませんか？</li> <li>● 「着信拒否」が設定されていませんか？（→167ページ）</li> <li>● 電源が入っていますか？（→25ページ）</li> <li>● 「[通話]」が表示されていませんか？（→18ページ）</li> <li>● 機種変更前のウィルコム電話機の電源が入っている場合、本機では、発信はできても着信ができないことがあります。機種変更前のウィルコム電話機の電源が切られているかご確認ください。</li> </ul>



症状	原因
相手の声が聞こえない。	<ul style="list-style-type: none"> <li>● イヤースピーカー（受話口）がシールなどでふさがれていませんか？</li> <li>● 受話音量が最小になっていませんか？（→41ページ）</li> <li>● サービスエリア外、または電波の届きにくい場所にいませんか？</li> </ul>
自分の声が伝わらない。	<ul style="list-style-type: none"> <li>● マイク（送話口）がシールなどでふさがれていませんか？</li> <li>● 相手側の機器の受話音量が最小になっていませんか？</li> <li>● サービスエリア外、または電波の届きにくい場所にいませんか？</li> </ul>
充電ができない。	<ul style="list-style-type: none"> <li>● ACアダプタをコンセントに差し込んでいますか？（→23ページ）</li> <li>● 本機または卓上ホルダの充電端子は汚れていませんか？</li> <li>● 卓上ホルダに正しくはめ込まれていますか？また、卓上ホルダに装着したときに、ストラップなどが挟まっていませんか？（→23ページ）</li> <li>● USB充電の場合、USBケーブルを接続しているパソコンに問題はありますか？</li> <li>● 「USB充電」が「OFF」に設定されていませんか？（→24ページ）</li> <li>● 充電可能な温度の範囲外になっていませんか？（→22ページ）</li> <li>● 電池残量によっては充電ランプが点灯するまでに時間がかかる場合があります。5分以上充電し充電ランプが点灯するかご確認ください。</li> </ul>
バッテリーを利用できる時間が短い。	<ul style="list-style-type: none"> <li>● 圏外や電波の届きにくい場所でのご利用や、カメラやメール、インターネットなどのご利用が多い場合は、バッテリーの消費が早くなります。</li> <li>● 通常のご使用で利用時間が短い場合や膨らみが発生している場合はバッテリーの寿命です。交換してください。特に高温や低温環境では充電容量が少なくなって使用時間が短くなります。（→230ページ）</li> <li>● 「LED色設定」で「WEB起動中」、「Java™アプリ起動中」が「なし」以外に設定されていませんか？（→150ページ）</li> <li>● 「照明の明るさ」が「明るさ4」または「明るさ5」に設定されていませんか？（→151ページ）</li> <li>● 「WEB照明」、「メール照明」の「点灯時間」が「40秒」以上または「常時点灯」に設定されていませんか？（→151ページ）</li> <li>● 「その他照明」の「点灯時間」が「20秒」以上または「常時点灯」に設定されていませんか？（→151ページ）</li> <li>● 「キーバックライト点灯時間」が「20秒」以上に設定されていませんか？（→152ページ）</li> <li>● ストラップや装飾シールなどでキーが押されていませんか？</li> <li>● 「USB充電」が「通常」に設定されていませんか？「通常」に設定した場合、30分程度の充電でも電池残量が3本となる可能性があります。LED（着信ランプ）が消灯するまで充電してください。（→24ページ）</li> </ul>
画面表示が消える。	<ul style="list-style-type: none"> <li>● 「節電画面」で設定した節電時間後に節電画面になります。（→152ページ）</li> </ul>

## ■Eメール／ライトメールについて

症状	原因
Eメールを作成しようとすると「！容量が不足しています。不要なメールを削除して下さい」と表示され、Eメールを作成できない。	<ul style="list-style-type: none"> <li>● 不要な受信済みメールを削除し、Eメール作成に必要な空き容量（約350K/バイト以上）を確保してください。（→77ページ）</li> </ul>
Eメールを作成し送信しようとすると「！メールBOXがいっぱいです。メールを保存できません」と表示され、送信できない。また、送信待ち保存、下書き保存もできず同じメッセージが表示される。	<ul style="list-style-type: none"> <li>● 添付ファイルを削除してから下書き保存した後、不要な受信メールを削除して空き容量を確保してください。空き容量を確保したら、下書き保存したEメールを編集して添付ファイルを追加後、送信してください。</li> </ul>

症状	原因
<p>Eメール（オンラインサインアップで取得したウィルコムEメールアカウント）／ライトメールの送受信ができない。</p>	<ul style="list-style-type: none"> <li>● オンラインサインアップをされていますか？（→56ページ）</li> <li>● PIAFS接続でのインターネットをご利用の間は、Eメール自動受信／ライトメール受信はできません。</li> <li>● オンラインサインアップで「蓄積」が「しない」に設定されていませんか？（→56ページ）</li> <li>● 「メール接続先」が「CLUB AIR-EDGE」に設定されていますか？（→79ページ）「CLUB AIR-EDGE」に設定されている場合、「Eメール送受信設定」の「受信メールアドレス」「Eメール」が「ON」に設定されていますか？（→79ページ）</li> <li>● 料金コースを「データバック」、「データバックmini」でご契約されていませんか？ご契約されている場合は契約内容の変更が必要になります。コースの変更はウィルコムへお問い合わせください。</li> <li>● 違うサーバーにアクセスしている可能性があります。もう一度、POPサーバーやSMTPサーバーの設定をご確認ください。（→81ページ）</li> </ul> <p>&lt;CLUB AIR-EDGE経由の場合&gt;</p> <ul style="list-style-type: none"> <li>● オンラインサインアップが正しくされなかった可能性があります。オンラインサインアップをやり直してから、再度接続してください。（→56ページ）</li> </ul>
<p>プロバイダーメールの送受信ができない。</p>	<ul style="list-style-type: none"> <li>● プロバイダーのご契約をされていますか？ご契約されている場合、そのプロバイダーがAIR-EDGEに対応しているかご確認ください。</li> <li>● プロバイダーによっては、ウィルコム電話機で接続する場合に別途申し込みやご契約が必要な場合があります。詳しくは各プロバイダーへお問い合わせください。</li> </ul> <p>&lt;CLUB AIR-EDGE経由（本機単体）の場合&gt;</p> <ul style="list-style-type: none"> <li>● 「メール接続先」が「CLUB AIR - EDGE」に設定されていますか？（→79ページ）「メール接続先」が「CLUB AIR-EDGE」に設定されている場合、「Eメール送受信設定」の「受信メールアドレス」で、ご自身で登録された「アカウント1」または「アカウント2」が「ON」に設定されていますか？（→79ページ）</li> </ul> <p>&lt;プロバイダー経由（本機単体）の場合&gt;</p> <ul style="list-style-type: none"> <li>● 「接続先／アカウント設定」の「アカウント設定」で「アカウント1」または「アカウント2」に、ご利用になりたいプロバイダーのアカウント情報が登録されていますか？（→82ページ）特に下記内容を確認してください。 <ul style="list-style-type: none"> <li>・ 「メールサーバー設定」の「受信サーバー（POP）」の設定と「サーバー詳細設定」の「POPポート番号」は正しいですか？（通常はポート番号「110」になります）（→81ページ）</li> <li>・ 「メールサーバー設定」の「送信サーバー（SMTP）」の設定と「サーバー詳細設定」の「SMTPポート番号」は正しいですか？（通常はポート番号「25」になります）（→81ページ）</li> </ul> </li> <li>● 「メール接続先」がご自身が登録された「接続先1」または「接続先2」に設定されていますか？（→79ページ）「メール接続先」が「接続先1」または「接続先2」に設定されている場合、「Eメール送受信設定」の「受信メールアドレス」で、ご利用になりたいプロバイダーのアカウントが「ON」に設定されていますか？（→79ページ）</li> <li>● 本機のダイヤルアップ設定（→111ページ）は正しいですか？ <ul style="list-style-type: none"> <li>・ 電話番号は、ご契約内容や接続方式によって変わりますので、ご契約内容や接続方式にあった電話番号を設定してください。また、本機は8xバケット方式には対応していません。</li> <li>4x/2xバケット方式接続の場合 : 電話番号 + 「##64」</li> <li>1xバケット方式接続の場合 : 電話番号 + 「##61」</li> <li>フレックスチェンジ方式接続の場合 : 電話番号 + 「##7」</li> <li>64kbps PIAFS接続の場合 : 電話番号 + 「##4」</li> <li>32kbps PIAFS接続の場合 : 電話番号 + 「##3」</li> </ul> <ul style="list-style-type: none"> <li>・ 正しいユーザー名を入力してください。</li> <li>・ 正しいパスワードを入力してください。</li> </ul> </li> </ul> <p>・ プロバイダーから指定があった場合は、詳細設定・プロキシ設定にその情報を入力してください。詳しい設定方法については、各プロバイダーへお問い合わせください。</p> <p>&lt;パソコンでのデータ通信の場合&gt;</p> <ul style="list-style-type: none"> <li>● USBケーブルはきちんとパソコンに差し込まれていますか？（→222ページ）</li> <li>● USBドライバをインストールしていますか？（→222ページ）</li> <li>● 本機の電源は入っていますか？（→25ページ）</li> <li>● データ通信をする場合、「発信者番号通知」が「OFF」に設定されていませんか？プロバイダーによっては、「発信者番号通知」を「OFF」に設定しているとつながらない場合があります。（→33ページ）</li> <li>● パソコンのダイヤルアップの設定項目は正しいですか？ <ul style="list-style-type: none"> <li>・ 電話番号は、ご契約内容や接続方式によって変わりますので、ご契約内容や接続方式にあった電話番号を設定してください。また、本機は8xバケット方式には対応していません。</li> <li>4x/2xバケット方式接続の場合 : 電話番号 + 「##64」</li> <li>1xバケット方式接続の場合 : 電話番号 + 「##61」</li> <li>フレックスチェンジ方式接続の場合 : 電話番号 + 「##7」</li> <li>64kbps PIAFS接続の場合 : 電話番号 + 「##4」</li> <li>32kbps PIAFS接続の場合 : 電話番号 + 「##3」</li> </ul> <ul style="list-style-type: none"> <li>・ 正しいユーザー名を入力してください。</li> <li>・ 正しいパスワードを入力してください。</li> </ul> </li> </ul> <p>・ プロバイダーから指定があった場合は、詳細設定・プロキシ設定にその情報を入力してください。詳しい設定方法については、各プロバイダーへお問い合わせください。</p>

症状	原因
プロバイダーメールの送受信ができない。	<ul style="list-style-type: none"> <li>● パソコンのダイヤルアップ設定でモデムが「Kycocera PS Modem Port」(Windows®のパソコンでUSBモード「モデム&amp;ユーティリティ」の場合)、「Kycocera PHS (USB)」(Windows®のパソコンでUSBモード「モデム」の場合)、「Kycocera PS (Modem)」(Macのパソコンの場合) に設定されていますか？</li> <li>● USBマストレージを使用していませんか？USBマストレージを使用している場合は、USBマストレージを終了してください。(→204ページ)</li> <li>● 正常に接続された状態で、Eメールの送受信ができない場合は、本機の電源を入れ直してください。(→25ページ)</li> <li>● パソコン環境によっては、常駐するアプリケーションを停止もしくは削除しないと接続できない場合があります。</li> <li>● パソコンに内蔵あるいは接続されたモデムなどのネットワーク装置と本機 (USBケーブル接続) が競合している可能性があります。以下の設定をし、パソコンを再起動してください。 「コントロールパネル」▶「システム」▶「デバイスマネージャ」で競合しているモデムなどを「使用しない」「無効」に設定</li> <li>● 「」が表示されていませんか？(→18ページ)</li> </ul>
Eメール (オンラインサインアップで取得したウィルコム のEメールアカウント) の自動受信ができない。	<ul style="list-style-type: none"> <li>● プロバイダーメールは自動受信できません。Eメール自動受信ができるのは、ウィルコムのオンラインサインアップで取得したEメールアカウントのみになりますので、お客様ご自身で受信動作を行ってください。(→70ページ)</li> <li>● ウィルコムのオンラインサインアップで取得したEメールアカウントが自動受信できない場合は、以下の内容を確認してください。 <ul style="list-style-type: none"> <li>・ オンラインサインアップで、「Eメール自動受信」が設定されていますか？(新着メール通知と同時に自動受信を申し込むことはできません)(→56ページ)</li> <li>・ 「Eメール自動受信機能」が「ON」に設定されていますか？(→80ページ)</li> <li>・ 着信拒否でウィルコムがサービスに利用する番号「070-696-1000」が設定されていませんか？(→167ページ)</li> </ul> </li> <li>● 機種変更前のウィルコム電話機の電源が入っている場合は、電源を切ってください。</li> </ul>
Eメール (オンラインサインアップで取得したウィルコム のEメールアカウント) の自動受信設定を「ON」に設定しているが、ライトメールで通知がくる (本機単体)。	<ul style="list-style-type: none"> <li>● オンラインサインアップでライトEメールが「送信のみ利用する」「送受信とも利用する」に設定されていませんか？(→56ページ)</li> </ul>
添付ファイルが削除されてしまう。	<ul style="list-style-type: none"> <li>● 「受信行数制限設定」が「ON」に設定されていませんか？「ON」に設定されている場合、受信する一通あたりのメールデータ量を行数で指定されますので、その設定よりも実際のデータ量が大きい場合に添付ファイルが削除される可能性があります。「OFF」に設定されている場合、Eメールの添付ファイルは約700Kバイトまで表示できます。(→80ページ)</li> <li>● オンラインサインアップで、「添付削除」が「する」に設定されていませんか？「添付削除」を「しない」、または「ウィルコム・他社携帯電話/PHSから以外は削除する」に設定してください。(→56ページ)</li> <li>● オンラインサインアップで「ライトEメール」が「送信のみ利用する」「送受信とも利用する」に設定されていませんか？ また、「保存設定」が「保存しない」に設定されていませんか？(→56ページ)</li> </ul>
添付ファイルが閲覧できない。	<ul style="list-style-type: none"> <li>● 画像サイズを確認してください。表示できる画像サイズは、横1600ピクセル×縦1200ピクセルまでです。また、画像のファイル形式が違う場合、表示できないことがあります。(→70ページ)</li> </ul>
受信メールが文字化けしている。	<ul style="list-style-type: none"> <li>● 携帯電話やPHS、またはパソコンなどから送信された絵文字は、メールサーバーによっては正常に送受信できない場合があります。(→261ページ)</li> <li>● パソコンからメールを送信したときは文字化けする場合があります。パソコンのメール設定を確認してください。 <ul style="list-style-type: none"> <li>・ メール送信方式 : テキスト方式</li> <li>・ メッセージ形式 : エンコードなし</li> <li>・ 言語 : 日本語 (JIS)</li> </ul> </li> <li>● 対応していない絵文字が本文中にあると、文字化けする場合があります。送信者に絵文字を削除して再送信していただくよう依頼してください。</li> </ul>
携帯電話やPHSへ画像付きメールを送信しても画像を見ることができない。	<ul style="list-style-type: none"> <li>● 受信できる画像が小さい画面サイズのみ携帯電話やPHSにカメラで撮影した画像を送信する場合、撮影した画像を一度データフォルダに保存してください。データフォルダからその画像を選択し、データ再生中のメニューから「画像変換」→「リサイズ」を選択すると、画像サイズが小さくなります。その画像をメールに添付すると送信が可能です。(→134ページ)</li> </ul>
オンラインサインアップができない (ユーザーネームが登録できない)。	<ul style="list-style-type: none"> <li>● メールアドレスに以下のような不適当な入力をしていませんか？(→56ページ) <ul style="list-style-type: none"> <li>・ 「.」(ドット) などを入力していませんか？入力可能な文字は、半角英数字と「-」(ハイフン)、「_」(アンダーバー) です。</li> <li>・ 先頭にスペースが入っていませんか？</li> <li>・ 「@」より右側は入力しないでください。</li> <li>・ 頭文字は必ず英字にしてください。</li> <li>・ 3文字以下または21文字以上入力していませんか？</li> </ul> </li> <li>● 既に登録されているユーザーネームは登録できません。</li> <li>● 料金コースを「データバック」、「データバックmini」でご契約されていませんか？ご契約されている場合は契約内容の変更が必要になります。コースの変更はウィルコムへお問い合わせください。</li> </ul>



症状	原因
エラーメールが返信されてくる。	<ul style="list-style-type: none"> <li>● 「MAILER-DAEMON」： 送信先のメールアドレスを間違えていませんか？</li> <li>● 「(メールアドレス)は、メールの受取を停止しているため受信できませんでした」： 送信先の設定が、オンラインサインアップで「蓄積」が「しない」に設定されています。送信者にオンラインサインアップで「蓄積」を「する」に設定してもらうよう依頼してください。</li> </ul>
Eメールの本文が途中で切れてしまう。	<ul style="list-style-type: none"> <li>● オンラインサインアップで、「ライトEメール」が「送信のみ利用する」「送受信とも利用する」に設定されていませんか？ (→56ページ)</li> <li>● 「受信行数制限設定」が「ON」に設定されていませんか？ また、受信行数以上のメールを受信しようとしていませんか？ (→80ページ)</li> </ul>
「Eメールガトドキマシタ」のメールがくる。	<ul style="list-style-type: none"> <li>● Eメール受信を行ってください。(→70ページ)</li> <li>● ウィルコムオンラインサインアップで取得したEメールアカウントの到着メール通知です。このメールが不要な場合には、オンラインサインアップで「Eメール自動受信/到着メール通知」を「Eメール自動受信」または「しない」に設定してください。(→56ページ)</li> </ul>
「ジュシキングドデス」のメールがくる。	<ul style="list-style-type: none"> <li>● ウィルコムオンラインサインアップで取得したEメールアカウントの受信限度メール通知です。「Eメール削除設定」を「保存」に設定していませんか？ (→56ページ)</li> <li>● このメールが不要な場合には、オンラインサインアップで「受信限度メール通知」を「しない」に設定してください。(→56ページ)</li> </ul>
Eメール(ウィルコムオンラインサインアップで取得したEメールアカウント)お知らせが付いてくる。	<ul style="list-style-type: none"> <li>● ウィルコムオンラインサインアップで取得したEメールアカウントのお知らせです。お知らせが付かないようにするには、オンラインサインアップで「お知らせメール配信」を「希望しない」に設定してください。(→56ページ)</li> </ul>
Eメール(ウィルコムオンラインサインアップで取得したEメールアカウント)に未承諾広告メールがくる。	<ul style="list-style-type: none"> <li>● 未承諾広告メールを拒否するには、オンラインサインアップで「未承諾広告メール拒否」を「する」に設定してください。(→56ページ)</li> </ul>
どのEメールを受信しても発信者が070-696-1000で本文に相手のメールアドレスが入ってしまう。	<ul style="list-style-type: none"> <li>● オンラインサインアップで、「ライトEメール」を「送信のみ利用する」「送受信とも利用する」に設定されていませんか？ 「ライトEメール」を「利用しない」に設定してください。「070-696-1000」はウィルコムがサービスに利用する番号です。(→56ページ)</li> </ul>

## ■インターネットのご利用について

症状	原因
インターネットに接続できない。	<ul style="list-style-type: none"> <li>● 「発信者番号通知」が「OFF」に設定されていませんか？ プロバイダーによっては「発信者番号通知」を「OFF」に設定しているとならないことがあります。(→33ページ)</li> </ul> <p>&lt; CLUB AIR-EDGE経由 (本機単体) の場合 &gt;</p> <ul style="list-style-type: none"> <li>● オンラインサインアップをされていますか？ (→56ページ)</li> <li>● インターネットの「接続先設定」が、「CLUB AIR-EDGE」に設定されていますか？ (→92ページ)</li> <li>● 料金コースを「データパック」、「データパックmini」でご契約されていませんか？ ご契約されている場合は契約内容の変更が必要になります。コースの変更はウィルコムへお問い合わせください。</li> </ul> <p>&lt; プロバイダー経由 (本機単体) の場合 &gt;</p> <ul style="list-style-type: none"> <li>● プロバイダーのご契約をされていますか？ ご契約されていない場合は、ウィルコムが提供するプロバイダーサービス「PRIN」で設定することも可能です。</li> <li>● プロバイダーがAIR-EDGEに対応しているか確認してください。</li> <li>● プロバイダーによっては、ウィルコム電話機で接続する場合に別途お申し込みや契約が必要な場合があります。詳しくは各プロバイダーへお問い合わせください。</li> <li>● 本機のダイヤルアップ設定 (→111ページ) は正しいですか？ <ul style="list-style-type: none"> <li>・ 電話番号は、ご契約内容や接続方式によって変わりますので、ご契約内容や接続方式にあった電話番号を設定してください。また、本機は8xパケット方式には対応していません。</li> <li>4x/2xパケット方式接続の場合 : 電話番号 + [##64]</li> <li>1xパケット方式接続の場合 : 電話番号 + [##61]</li> <li>フレックスチェンジ方式接続の場合 : 電話番号 + [##7]</li> <li>64kbps PIAFS接続の場合 : 電話番号 + [##4]</li> <li>32kbps PIAFS接続の場合 : 電話番号 + [##3]</li> <li>・ 正しいユーザー名を入力してください。</li> <li>・ 正しいパスワードを入力してください。</li> <li>・ プロバイダーから指定があった場合は、詳細設定・プロキシ設定にその情報を入力してください。</li> </ul> </li> <li>● 詳しい設定方法については、各プロバイダーへお問い合わせください。</li> <li>● インターネットの「接続先設定」が「接続先1」または「接続先2」(お買い上げ時の設定)に設定をされていますか？ (→92ページ)</li> </ul>

症状	原因
<p>インターネットに接続できない。</p>	<p>&lt;パソコンでのデータ通信の場合&gt;</p> <ul style="list-style-type: none"> <li>● USBケーブルはきちんとパソコンに差し込まれていますか？ (→222ページ)</li> <li>● USBドライバをインストールしていますか？ (→222ページ)</li> <li>● 本機の電源は入っていますか？ (→25ページ)</li> <li>● パソコンのダイヤルアップの設定項目は正しいですか？ (→111ページ)             <ul style="list-style-type: none"> <li>・ 電話番号は、ご契約内容や接続方式によって変わりますので、ご契約内容や接続方式にあった電話番号を設定してください。また、本機は8 x パケット方式には対応していません。                 <ul style="list-style-type: none"> <li>4 x / 2 x パケット方式接続の場合 : 電話番号 + 「##64」</li> <li>1 x パケット方式接続の場合 : 電話番号 + 「##61」</li> <li>フレックスチェンジ方式接続の場合 : 電話番号 + 「##7」</li> <li>64kbps PIAFS接続の場合 : 電話番号 + 「##4」</li> <li>32kbps PIAFS接続の場合 : 電話番号 + 「##3」</li> </ul> </li> <li>・ 正しいユーザー名を入力してください。</li> <li>・ 正しいパスワードを入力してください。</li> <li>・ プロバイダーから指定があった場合は、詳細設定・プロキシ設定にその情報を入力してください。</li> </ul> </li> <li>● 詳しい設定方法については、各プロバイダーへお問い合わせください。</li> <li>● パソコンのダイヤルアップ設定でモデムが「Kyocera PS Modem Port」(Windows®)のパソコンでUSBモード「モデム &amp; ユーティリティ」の場合、「Kyocera PHS (USB)」(Windows®)のパソコンでUSBモード「モデム」の場合、「Kyocera PS (Modem)」(Macのパソコンの場合) に設定されていますか？</li> <li>● USBマストレージを使用していますか？USBマストレージを使用している場合は、USBマストレージを終了してください。</li> <li>● 正常に接続された状態で、インターネット接続できない場合は、本機の電源を入れ直してください。(→25ページ)</li> <li>● パソコン環境によっては、常駐するアプリケーションを停止もしくは削除しないと接続できない場合があります。</li> <li>● パソコンに内蔵あるいは接続されたモデムなどのネットワーク装置と本機 (USBケーブル接続) が競合している可能性があります。以下の設定をし、パソコンを再起動してください。 「コントロールパネル」▶「システム」▶「デバイスマネージャ」で競合しているモデムなどを「使用しない」「無効」に設定</li> </ul>
<p>インターネットに接続したがWebページがうまく表示されない (本機単体)。</p>	<ul style="list-style-type: none"> <li>● パソコン向けのWebページでは、容量が大きすぎて表示できなかったり、途中で切れてしまう場合があります。</li> <li>● Java™を使ったWebページは表示できない場合があります。</li> <li>● URLを間違えていませんか？ (→93ページ)</li> <li>● 以下の「オプション」(ブラウザの環境設定)を確認してください。             <ul style="list-style-type: none"> <li>・ 「画像」または「アニメーション」が「表示しない」に設定されていませんか？ (→102ページ)</li> <li>・ 「BGM」が「OFF」に設定されていませんか？ (→102ページ)</li> <li>・ 「Cookieモード」が「受け入れない」に設定されていませんか？ (→103ページ)</li> <li>・ 「JavaScript」または「テーブル」が「無効」に設定されていませんか？ (→102ページ)</li> </ul> </li> <li>● パソコン向けのWebページでは、ブラウザを制限しているものもあり、表示できないことがあります。</li> <li>● 「ユーザエージェント」を切り替えてみてください。(→103ページ)</li> <li>● デスクトップモード時、左上部分に何も配置されていないWebページを表示していませんか？スクロールをしてみてください。</li> <li>● Flashを使用しているWebページは表示できない場合があります。</li> </ul>
<p>i-mode,SoftBank (S!) , EZwebの専用Webページが閲覧できない。</p>	<ul style="list-style-type: none"> <li>● Webページ側で、専用端末以外からの接続を拒否するような設定をしている場合は閲覧できません。</li> </ul>

## ■ガジェットについて

症状	原因
ガジェットプレーヤーが終了できない。	●ガジェットプレーヤーを終了するには、  を押してください。
ガジェットの選択/最大化が解除できない。	●ガジェットの選択/最大化を解除するには、  【戻る】または  を押してください。
ガジェットの動作が遅い。	●ガジェットによっては動作が遅くなる場合があります。
ガジェットが更新されない。	●更新しようとしているガジェットが登録中になっていませんか？登録中のガジェットは最新の状態に更新することはできません。更新する場合は、ガジェットの登録を解除してから行ってください。(→109、110ページ)
登録していたガジェットが表示されない。	●ガジェットの登録を解除していませんか？(→109ページ) ●「メモリリセット」/「完全消去+初期化」を行っていませんか？「メモリリセット」/「完全消去+初期化」でリセットすると、ガジェットプレーヤーに登録されたガジェット、および「ガジェット一覧」にインストールされているガジェットは削除されます。(→172ページ)
ガジェットが「×」と表示される。	●ガジェットプレーヤーのメニューで「設定情報の削除」を行ってください。(→109ページ)ただし、「設定情報の削除」を行ったガジェットの情報(更新データや各種設定など)は削除されますので、ご注意ください。

## ■ディスプレイ表示

症状	原因
アドレス帳に登録している相手からの着信時(受信時)に、名前表示されない。	●アドレス帳に登録している相手のデータのシークレット設定が「ON」になっていませんか？(→49ページ) <b>&lt;アドレス帳に登録しているすべての相手の名前表示がされない場合&gt;</b> ●「名前表示」が「OFF」に設定されていませんか？(→150ページ) ●「アドレス帳閲覧」が「禁止」に設定されていませんか？(→169ページ) <b>&lt;アドレス帳に登録している一部の相手からの名前表示がされない場合&gt;</b> ●アドレス帳登録が正しくされていない可能性があります。再度登録してください。着信履歴(受信メールの宛先一覧)から新規でアドレス帳登録し、以前の登録を削除して改善されるか確認してください。また、アドレス帳に登録した電話番号と着信(受信)した電話番号が完全に一致しないと「名前表示」はしません(サブアドレス付の着信の場合などは、サブアドレスまでアドレス帳登録しないと「名前表示」はしません)。(→48ページ) ●同じ電話番号を2重に登録していませんか？2重に登録している場合は、その電話番号から電話がかかってきた場合、アドレス帳No.の小さいアドレス帳に登録した名前表示をします。 ●アドレス帳に登録している相手が、番号非通知で電話をかけていませんか？
LED(着信ランプ)が点灯しない。	●電源が入っていますか？(→25ページ) ●「照明(LED)点灯」が「OFF」、または「LED色設定」の各設定が「なし」に設定されていませんか？(→150ページ)
着信履歴の最後に「…」と表示される。	●「文字サイズ」が「大」または「中」に設定されていませんか？「文字サイズ」を「大」または「中」に設定している場合は、不在着信などのアイコンが表示されるときに「…」が表示されます。(→152ページ)
シークレットモードを「ON」に設定してアドレス帳登録をし、シークレットモードを「OFF」に戻したがアドレス帳が見えたままになっている。	●アドレス帳登録の際、「シークレット設定」を「ON」に設定してください。(→49ページ)
ディスプレイの右下の顔のマークの横に数字が表示されている。	●録音件数の表示です。(→36ページ) 録音が3件入っていると「ただいま電話に出ることができません。後程おかけ直してください」とアナウンスが相手に流れます。
ディスプレイの右下に車のマークが表示されている。	●安全運転モードが設定されています。設定を解除するには、待受画面で  を長く(1秒以上)押してください。(→40ページ)
ディスプレイのポップアップが消せない。	●「壁紙オプション」を「ガジェット」に設定していませんか？ガジェットプレーヤーを起動してガジェットの操作をしてください。(→109ページ)
ディスプレイに「×」と表示される。	●「壁紙オプション」を「ガジェット」に設定していませんか？ガジェットプレーヤーのメニューで「設定情報の削除」を行ってください。(→109ページ)ただし、「設定情報の削除」を行ったガジェットの情報(更新データや各種設定など)は削除されますので、ご注意ください。
アイコン表示エリアにアイコンが表示されない。	●ガジェットプレーヤーが起動していませんか？(→109ページ)

## ■赤外線通信について

症状	原因
赤外線通信ができない。	<ul style="list-style-type: none"> <li>● 送信側、受信側それぞれ準備ができていますか？ (→207、208ページ)</li> <li>● 本機と相手側の赤外線ポートの間が離れすぎていませんか？相手側の赤外線ポートとの距離を20cm以内にしてください。(→206ページ)</li> <li>● 赤外線ポートが汚れていたり、障害物等がある場合、また直射日光が強く当たる場所や蛍光灯、赤外線装置の近くでは正しく通信できない場合があります。(→206ページ)</li> </ul>

## ■おサイフケータイ®について

症状	原因
おサイフケータイ®が使用できない。	<ul style="list-style-type: none"> <li>● 「ICサービスロック」が設定されていませんか？ICサービスロックを解除してください。(→218ページ)</li> <li>● 本機の「㊄」マークとリーダー/ライター間に金属物がありませんか？(→213ページ)</li> <li>● 本機の「㊄」マーク付近にシールなどを貼り付けていませんか？(→213ページ)</li> <li>● バッテリーは十分に充電されていますか？バッテリーの残量が少ないとご利用できない場合があります。(→23ページ)</li> </ul>
おサイフケータイ®対応Java™アプリをダウンロードできない。	<ul style="list-style-type: none"> <li>● 本体メモリの空き容量によっては、ダウンロードできません。本体メモリ内の不要なデータを削除(→52、77、139ページ)してから、再度ダウンロードしてください。</li> </ul>
おサイフケータイ®対応Java™アプリが起動しない。	<ul style="list-style-type: none"> <li>● オンラインサインアップをされていますか？(→56ページ)</li> <li>● 「ICサービスロック」が設定されていませんか？ICサービスロックを解除してください。(→218ページ)</li> </ul>

## ■ICデータ通信について

症状	原因
ICデータ通信が使用できない。	<ul style="list-style-type: none"> <li>● 電源が入っていますか？(→25ページ)</li> <li>● 「ICサービスロック」が設定されていませんか？ICサービスロックを解除してください。(→218ページ)</li> <li>● 送信側、受信側それぞれ準備ができていますか？(→216、217ページ)</li> <li>● 送信側の「㊄」マークと受信側の「㊄」マークの間に金属物がありませんか？(→215ページ)</li> <li>● 本機の「㊄」マーク付近にシールなどを貼り付けていませんか？(→215ページ)</li> <li>● バッテリーは十分に充電されていますか？バッテリーの残量が少ないとご利用できない場合があります。(→23ページ)</li> <li>● 相手側の機器はFeliCaを利用したデータ通信の機能に対応していますか？</li> <li>● 相手側の機器はICデータ通信に対応していますか？</li> <li>● 相手側の機器でFeliCaの機能がロックされていませんか？</li> <li>● 相手側の機器は、送信するデータのサイズ、フォーマットに対応していますか？</li> </ul>



## ■その他

症状	原因
着信履歴をみると電話番号の後に「*123」のように表示する。	●発信元がSDN回線で会社の内線があるような場合に表示されます。
待受画面の操作ができない。	●ガジェットプレーヤーが起動していませんか？ (→109ページ)
「センター留守電あり」と表示される。	●ウィルコムの子留守番電話サービスで、メッセージをお預かりしている通知です。[*][9][3][1]を押してダイヤルし、メッセージを聞いてください。(→224ページ)
アラームが時間通りに鳴らない。	●アラームの設定時間に電源を切っているなどの場合は、時間通りに鳴りません。(→178ページ)
急にモデムが認識しなくなつた。	●電源を入れ直してください。(→25ページ) ●USBマストレージを使用していませんか？
microSDカードの操作ができない。	●本機にmicroSDカードが挿入されていますか？microSDカードによっては、フォーマットしないと使えないものがあります。本機でフォーマットしてから使用してください。(→140ページ) ●バッテリー残量が少なくなっていますか？バッテリー残量が少ないと、microSDカードを利用できない場合があります。(→18ページ)
マストレージが利用できない。	●USBケーブルで、パソコンと本機を接続していますか？「Accessory」から「USBマストレージ」を起動してください。(→204ページ) ●本機にmicroSDカードが挿入されていますか？ (→9ページ)

## ■エラーメッセージについて (本機単体)

症状	原因
「接続に失敗しました」(メール時のみが出るエラーメッセージ)	●「メール設定」▶「接続先/アカウント設定」▶「アカウント設定」▶「アカウント1」または「アカウント2」▶「メールサーバー設定」で以下の項目を確認してください。(→80ページ) <ul style="list-style-type: none"> <li>受信サーバー (POP) の設定が間違えていませんか？ (→81ページ)</li> <li>送信サーバー (SMTP) の設定が間違えていませんか？ (→81ページ)</li> <li>受信サーバー (POP) ・送信サーバー (SMTP) の設定が正しい場合、DNSサーバーが認識されていませんので、DNSサーバー設定を確認してください。DNS自動取得ですか？プロバイダーから指示があった場合は、以下の手順でDNSを設定してください。(→111ページ) <ul style="list-style-type: none"> <li>「Functions」▶「その他設定」▶「ダイヤルアップ設定」▶「接続先1」または「接続先2」▶「詳細設定」▶「DNS自動取得」▶「OFF」</li> </ul> </li> </ul> <p>プロバイダーより指定された「プライマリDNS」と「セカンダリDNS」を設定してください。</p>
「ネットワークエラーが発生しました」	●「ダイヤルアップ設定」の「接続先1」または「接続先2」で以下の項目を確認してください。(→111ページ) <ul style="list-style-type: none"> <li>ダイヤルアップの設定における電話番号は、ご契約内容や接続方式にあった電話番号を設定してください。また、本機は8xパケット方式には対応しておりません。 <ul style="list-style-type: none"> <li>4x/2xパケット方式接続の場合 : 電話番号 + 「##64」</li> <li>1xパケット方式接続の場合 : 電話番号 + 「##61」</li> <li>フレックスチェンジ方式接続の場合 : 電話番号 + 「##7」</li> <li>64kbps PIAFS接続の場合 : 電話番号 + 「##4」</li> <li>32kbps PIAFS接続の場合 : 電話番号 + 「##3」</li> </ul> </li> <li>「ユーザー名」の設定を間違えていませんか？</li> <li>「パスワード」の設定を間違えていませんか？</li> </ul> <p>●「発信者番号通知」が「OFF」に設定されていませんか？ (→33ページ)</p> <p>&lt;プロバイダーへのダイヤルアップ接続の場合&gt;</p> <ul style="list-style-type: none"> <li>「ダイヤルアップ設定」の「接続先1」または「接続先2」で以下の項目を確認してください。 <ul style="list-style-type: none"> <li>「ユーザー名」の設定を間違えていませんか？ (→111ページ)</li> <li>「パスワード」の設定を間違えていませんか？ (→111ページ)</li> </ul> </li> </ul>
「認証に失敗しました」	●メールサーバー設定のアカウント名が正しく入力されていますか？ (→81ページ)
「センターにメールがありません」	●ご利用になりたい受信メールアドレスが「ON」になっていますか？



症状	原因
「受信失敗しました」	● 認証方式はPOPですか？
「送信失敗しました」	● POP before SMTP認証なのか、SMTP認証なのか確認してください。
「DNSの設定が正しくありません」 「サーバが見つかりません」	● 「ダイヤルアップ設定」の「接続先1」または「接続先2」で以下の項目を確認してください。 (→111ページ) ・ DNSサーバーが認識されていないので、DNSを以下の手順で設定してください。(→111ページ) 「Functions」▶「その他設定」▶「ダイヤルアップ設定」▶「接続先1」または「接続先2」▶「詳細設定」 プロバイダーより指定された「プライマリDNS」と「セカンダリDNS」を設定してください。 ・ ダイヤルアップの設定における電話番号は、ご契約内容や接続方式にあった電話番号を設定してください。また、本機は8xパケット方式には対応していません。 4x/2xパケット方式接続の場合    ：電話番号+「##64」 1xパケット方式接続の場合        ：電話番号+「##61」 フレックスチェンジ方式接続の場合  ：電話番号+「##7」 64kbps PIAFS接続の場合          ：電話番号+「##4」 32kbps PIAFS接続の場合          ：電話番号+「##3」 ・ 「ユーザー名」の設定を間違えていませんか？ ・ 「パスワード」の設定を間違えていませんか？ ● URLを間違えていませんか？ (→93ページ)
「ネットワークが利用できません」	● 「  」の表示になっていませんか？電波状況の良いところへ移動してください。 ● インターネット接続時、「発信者番号通知」が「OFF」に設定されていないか？ (→33ページ)
「ページを正しく表示できない可能性があります」	● ダイヤルアップの「プロキシ設定」を確認してください。(→112ページ)
「メモリが不足しています」	● 本体メモリの空き容量を超えているため、表示できません。本体メモリ内の不要データを削除(→52、77、139ページ)してください。ただし、不要データを削除しても表示できないWebページもあります。 ● ソフトウェア更新はされていますか？ソフトウェア更新により動作の安定性を向上させています。ソフトウェアを更新し、動作が改善されるかご確認ください。(→228ページ)
「メモリ不足です」	● 動画など重いWebページはキャッシュが不足して、表示できない場合があります。 ・ Webページのサイズや画像の数/大きさによって、表示できないことがあります。 ● 「壁紙オプション」をガジェットに設定している場合は、登録しているガジェットによりメモリが不足してしまうことがあります。ガジェットの登録を解除し、動作が改善されるかご確認ください。(→109ページ)
「ファイルが壊れています。ガジェットマネージャを初期化してください」	● ガジェットのファイルが壊れているため、ガジェットマネージャの初期化をしてください。(→110ページ)

## ● アフターサービスについて

### 保証書について

保証書は裏表紙に印刷されています。保証書に「お買い上げ日」および「取扱店」が記載されているかご確認のうえ、内容をよくお読みになって大切に保管してください。保証期間はお買い上げ日から1年間です。

### 修理を依頼されるときは

修理を依頼されるときは、ウィルコムサービスセンター、または京セラテクニカルサービスセンターへご連絡ください。

●ご連絡いただく際には以下のことをお知らせください。

- ・品名 : BAUM (WX341K)
- ・製造番号 : 本体に記載されています。
- ・ご購入日、ならびに故障や異常の内容 (できるだけ詳しく)
- ・お客様のご連絡先とお名前

●修理をご依頼の際は、お買い上げいただいたセット (BAUM (WX341K) 本体、充電用機器ほか) をすべてお持ちください。

保証期間中	保証書に記載された規定に基づき修理いたします。
保証期間が過ぎた場合	修理によりご使用が可能な場合は、お客様のご希望により有償修理させていただきます。

### ● ご注意

- メモリの内容 (アドレス帳など) は修理の際に消えてしまうことがありますので、必ずお控えください。なお、メモリ内容が変化/消失した場合の損害および損失利益につきましては、当社では一切責任を負いかねますので、あらかじめご了承ください。
- 保証期間中の修理は、正常なご使用状態において製品が故障した場合に、規定に基づいて修理いたします。

### ● お知らせ

●保証期間内でも有償修理となる場合があります。

- ・保証書の提示がない場合
- ・保証書にお買い上げ日、お客様のお名前、販売店印など、必要事項の記入がない場合。または、記載内容が書き換えられている場合
- ・故障の原因が取り扱い上の不注意と認められた場合 (例えば、落としたり、ぶつけたりして故障した場合や、雨などで濡らしてしまった場合、水の中に落としてしまった場合など)
- ・天災地変、火災、水害などによる故障の場合
- ・不適切な修理や改造が故障の原因と認められた場合
- ・消耗品 (バッテリーなど) の交換

### 補修用性能部品について

当社は、このBAUM (WX341K) 本体およびその周辺機器の補修用性能部品 (機能維持のために必要な部品) を、製造終了後7年間保有しております。

### アフターサービスについて

修理サービスや受付窓口についてご不明の点がございましたら、ウィルコムサービスセンターまでお問い合わせください。

ウィルコム電話機からお問い合わせの場合 : 局番なしの116

一般電話からお問い合わせの場合 : 0120-921-156

受付時間 : 9 : 00~20 : 00 (年中無休)

### 本体以外の付属品について

バッテリーなど、本体以外の付属品をお買い求めいただく際は、京セラホームページをご覧ください。京セラテクニカルサービスセンターへご連絡ください。

● 漢字コード一覧

8140	～	8160	+	8180	□	81A0	81C0	⌈	81E0	825F	827F	あ	829F
8141	＝	8161	=	8181	■	81A1	81C1	≪	81E1	8260	8280	あ	82A0
8142	≡	8162	≡	8182	△	81A2	81C2	≫	81E2	8261	8281	い	82A1
8143	…	8163	…	8183	▲	81A3	81C3	√	81E3	8262	8282	う	82A2
8144	∴	8164	∴	8184	▼	81A4	81C4	∞	81E4	8263	8283	う	82A3
8145	∵	8165	∵	8185	▽	81A5	81C5	∫	81E5	8264	8284	え	82A4
8146	∶	8166	∶	8186	※	81A6	81C6	∫	81E6	8265	8285	え	82A5
8147	∷	8167	∷	8187	〒	81A7	81C7	∫	81E7	8266	8286	え	82A6
8148	∸	8168	∸	8188	↑	81A8	81C8	∫	81E8	8267	8287	お	82A7
8149	∹	8169	∹	8189	↓	81A9	81C9	∫	81E9	8268	8288	お	82A8
814A	∺	816A	∺	818A	⇄	81AA	81CA	∫	81EA	8269	8289	お	82A9
814B	∻	816B	∻	818B	⇅	81AB	81CB	∫	81EB	8270	8290	が	82AA
814C	∼	816C	∼	818C	⇆	81AC	81CC	∫	81EC	8271	8291	が	82AB
814D	∽	816D	∽	818D	⇇	81AD	81CD	∫	81ED	8272	8292	き	82AC
814E	∾	816E	∾	818E	⇈	81AE	81CE	∫	81EE	8273	8293	き	82AD
814F	∿	816F	∿	818F	⇉	81AF	81CF	∫	81EF	8274	8294	く	82AE
8150	⊀	8170	⊀	8190	⇊	81B0	81D0	∫	81F0	8275	8295	け	82AF
8151	⊁	8171	⊁	8191	⇋	81B1	81D1	∫	81F1	8276	8296	げ	82B0
8152	⊂	8172	⊂	8192	⇌	81B2	81D2	∫	81F2	8277	8297	げ	82B1
8153	⊃	8173	⊃	8193	⇍	81B3	81D3	∫	81F3	8278	8298	げ	82B2
8154	⊄	8174	⊄	8194	⇎	81B4	81D4	∫	81F4	8279	8299	げ	82B3
8155	⊅	8175	⊅	8195	⇏	81B5	81D5	∫	81F5	8280	8300	げ	82B4
8156	⊆	8176	⊆	8196	⇐	81B6	81D6	∫	81F6	8281	8301	げ	82B5
8157	⊇	8177	⊇	8197	⇑	81B7	81D7	∫	81F7	8282	8302	げ	82B6
8158	⊈	8178	⊈	8198	⇒	81B8	81D8	∫	81F8	8283	8303	げ	82B7
8159	⊉	8179	⊉	8199	⇓	81B9	81D9	∫	81F9	8284	8304	げ	82B8
815A	⊊	817A	⊊	819A	⇔	81BA	81DA	∫	81FA	8285	8305	げ	82B9
815B	⊋	817B	⊋	819B	⇕	81BB	81DB	∫	81FB	8286	8306	げ	82BA
815C	⊌	817C	⊌	819C	⇖	81BC	81DC	∫	81FC	8287	8307	げ	82BB
815D	⊍	817D	⊍	819D	⇗	81BD	81DD	∫	81FD	8288	8308	げ	82BC
815E	⊎	817E	⊎	819E	⇘	81BE	81DE	∫	81FE	8289	8309	げ	82BD
815F	⊏	817F	⊏	819F	⇙	81BF	81DF	∫	81FF	8290	8310	げ	82BE

ち	82BF	め	82DF	82FF	タ	835E	ミ	837E	839E	83BE	83DE	83FE	845D
ぢ	82C0	も	82E0		ダ	835F	ム	837F	A 839F	α 83BF	83DF	83FF	845E
っ	82C1	や	82E1	ア 8340	チ	8360	メ	8380	B 83A0	β 83C0	83E0	A 8440	8460
つ	82C2	ゆ	82E2	アイ 8341	ツ	8361	モ	8381	Γ 83A1	γ 83C1	83E1	B 8441	8461
づ	82C3	ゆ	82E3	イイ 8343	ツ	8363	ヤ	8383	Δ 83A2	δ 83C2	83E2	Γ 8443	8463
て	82C4	ゆ	82E4	イウ 8344	ツ	8364	ヤ	8384	E 83A3	ε 83C3	83E3	Γ 8444	8464
と	82C5	よ	82E5	ウウ 8345	ツ	8365	ユ	8385	Z 83A4	ζ 83C4	83E4	Γ 8445	8465
と	82C6	ら	82E6	ウエ 8346	ツ	8366	ユ	8386	H 83A5	η 83C5	83E5	Д 8443	8464
と	82C7	り	82E7	エエ 8347	ツ	8367	ヨ	8387	Θ 83A6	θ 83C6	83E6	E 8445	8465
な	82C8	る	82E8	エオ 8348	ツ	8368	ヨ	8388	I 83A7	ι 83C7	83E7	E 8446	8466
に	82C9	れ	82E9	オオ 8349	ツ	8369	ラ	8389	K 83A8	κ 83C8	83E8	Ж 8447	8467
ぬ	82CA	ろ	82EA	オカ 834A	ツ	836A	リ	838A	Λ 83A9	λ 83C9	83E9	З 8448	8468
ね	82CB	わ	82EB	カガ 834B	ツ	836B	ル	838B	M 83AA	μ 83CA	83EA	И 8449	8469
の	82CC	わ	82EC	ガキ 834B	ツ	836B	レ	838B	N 83AB	ν 83CB	83EB	И 844A	846A
ほ	82CD	あ	82ED	キキ 834C	ツ	836C	ロ	838C	≡ 83AC	ξ 83CC	83EC	K 844B	846B
は	82CE	あ	82EE	キク 834E	ツ	836E	ロ	838E	≡ 83AD	ξ 83CD	83ED	J 844C	846C
ば	82CF	あ	82EF	クケ 834E	ツ	836E	ワ	838E	Π 83AE	ο 83CE	83EE	M 844D	846D
び	82D0	あ	82F0	ケケ 834F	ツ	836F	ワ	838F	P 83AF	ρ 83CF	83EF	H 844E	846E
ひ	82D1	あ	82F1	ケク 8350	ツ	836F	ヰ	8390	Σ 83B0	σ 83D0	83FO	O 844F	846F
び	82D2	あ	82F2	ケコ 8351	ツ	8371	ヱ	8391	T 83B1	τ 83D1	83F1	Π 8450	8470
ふ	82D3	あ	82F3	ココ 8352	ツ	8372	ラン	8392	Υ 83B2	υ 83D2	83F2	P 8451	8471
ぶ	82D4	あ	82F4	コサ 8353	ツ	8373	ン	8393	Φ 83B3	φ 83D3	83F3	C 8452	8472
が	82D5	あ	82F5	サザ 8354	ツ	8374	ヅ	8394	X 83B4	χ 83D4	83F4	T 8453	8473
へ	82D6	あ	82F6	ザシ 8355	ツ	8375	カ	8395	Ψ 83B5	ψ 83D5	83F5	У 8454	8474
へ	82D7	あ	82F7	シス 8356	ツ	8376		8396	Ω 83B6	ω 83D6	83F6	Ф 8455	8475
へ	82D8	あ	82F8	スズ 8357	ツ	8377		8397	83B7	83D7	83F7	X 8456	8476
ほ	82D9	あ	82F9	ズセ 8358	ツ	8378		8398	83B8	83D8	83F8	И 8457	8477
ぼ	82DA	あ	82FA	セソ 8359	ツ	8379		8399	83B9	83D9	83F9	Ч 8458	8478
ま	82DB	あ	82FB	ソソ 835A	ツ	837A		839A	83BA	83DA	83FA	Ш 8459	8479
ま	82DC	あ	82FC	ソソ 835B	ツ	837B		839B	83BB	83DB	83FB	Щ 845A	847A
み	82DD	あ	82FD	ソソ 835C	ツ	837C		839C	83BC	83DC	83FC	Ъ 845B	847B
む	82DE	あ	82FE	ソソ 835D	ツ	837D		839D	83BD	83DD	83FD	Ы 845C	847C

は規格外コードです。

M	847D	849D	+	848D	84DD	84FD	855C	857C	859C	85BC	85DC
H	847E	849E	+	848E	84DE	84FE	855D	857D	859D	85BD	85DD
	847F	849F		848F	84DF	84FF	855E	857E	859E	85BE	85DE
o	8480	84A0		84C0	84E0		855F	857F	859F	85BF	85DF
n	8481	84A1		84C1	84E1	8540	8560	8580	85A0	85C0	85E0
p	8482	84A2		84C2	84E2	8541	8561	8581	85A1	85C1	85E1
c	8483	84A3		84C3	84E3	8542	8562	8582	85A2	85C2	85E2
T	8484	84A4		84C4	84E4	8543	8563	8583	85A3	85C3	85E3
y	8485	84A5		84C5	84E5	8544	8564	8584	85A4	85C4	85E4
Ф	8486	84A6		84C6	84E6	8545	8565	8585	85A5	85C5	85E5
x	8487	84A7		84C7	84E7	8546	8566	8586	85A6	85C6	85E6
ц	8488	84A8		84C8	84E8	8547	8567	8587	85A7	85C7	85E7
ч	8489	84A9		84C9	84E9	8548	8568	8588	85A8	85C8	85E8
ш	848A	84AA		84CA	84EA	8549	8569	8589	85A9	85C9	85E9
щ	848B	84AB		84CB	84EB	854A	856A	858A	85AA	85CA	85EA
ь	848C	84AC		84CC	84EC	854B	856B	858B	85AB	85CB	85EB
ы	848D	84AD		84CD	84ED	854C	856C	858C	85AC	85CC	85EC
ь	848E	84AE		84CE	84EE	854D	856D	858D	85AD	85CD	85ED
э	848F	84AF		84CF	84EF	854E	856E	858E	85AE	85CE	85EE
ю	8490	84B0		84D0	84F0	854F	856F	858F	85AF	85CF	85EF
я	8491	84B1		84D1	84F1	8550	8570	8590	85B0	85D0	85F0
	8492	84B2		84D2	84F2	8551	8571	8591	85B1	85D1	85F1
	8493	84B3		84D3	84F3	8552	8572	8592	85B2	85D2	85F2
	8494	84B4		84D4	84F4	8553	8573	8593	85B3	85D3	85F3
	8495	84B5		84D5	84F5	8554	8574	8594	85B4	85D4	85F4
	8496	84B6		84D6	84F6	8555	8575	8595	85B5	85D5	85F5
	8497	84B7		84D7	84F7	8556	8576	8596	85B6	85D6	85F6
	8498	84B8		84D8	84F8	8557	8577	8597	85B7	85D7	85F7
	8499	84B9		84D9	84F9	8558	8578	8598	85B8	85D8	85F8
	849A	84BA		84DA	84FA	8559	8579	8599	85B9	85D9	85F9
	849B	84BB		84DB	84FB	855A	857A	859A	85BA	85DA	85FA
	849C	84BC		84DC	84FC	855B	857B	859B	85BB	85DB	85FB

85FC	865B	867B	869B	86BB	86DB	86FB	VII	875A	877A	879A
85FD	865C	867C	869C	86BC	86DC	86FC	VIII	875B	877B	879B
85FE	865D	867D	869D	86BD	86DD	86FD	IX	875C	877C	879C
85FF	865E	867E	869E	86BE	86DE	86FE	X	875D	877D	879D
	865F	867F	869F	86BF	86DF	86FF		875E	877E	879E
	8660	8680	86A0	86C0	86E0			875F	877F	879F
8641	8661	8681	86A1	86C1	86E1	①	8740	8760	8780	87A0
8642	8662	8682	86A2	86C2	86E2	②	8741	8761	8781	87A1
8643	8663	8683	86A3	86C3	86E3	③	8742	8762	8782	87A2
8644	8664	8684	86A4	86C4	86E4	④	8743	8763	8783	87A3
8645	8665	8685	86A5	86C5	86E5	⑤	8744	8764	8784	87A4
8646	8666	8686	86A6	86C6	86E6	⑥	8745	8765	8785	87A5
8647	8667	8687	86A7	86C7	86E7	⑦	8746	8766	8786	87A6
8648	8668	8688	86A8	86C8	86E8	⑧	8747	8767	8787	87A7
8649	8669	8689	86A9	86C9	86E9	⑨	8748	8768	8788	87A8
864A	866A	868A	86AA	86CA	86EA	⑩	8749	8769	8789	87A9
864B	866B	868B	86AB	86CB	86EB	⑪	874A	876A	878A	87AA
864C	866C	868C	86AC	86CC	86EC	⑫	874B	876B	878B	87AB
864D	866D	868D	86AD	86CD	86ED	⑬	874C	876C	878C	87AC
864E	866E	868E	86AE	86CE	86EE	⑭	874D	876D	878D	87AD
864F	866F	868F	86AF	86CF	86EF	⑮	874E	876E	878E	87AE
8650	8670	8690	86B0	86D0	86F0	⑯	874F	876F	878F	87AF
8651	8671	8691	86B1	86D1	86F1	⑰	8750	8770	8790	87B0
8652	8672	8692	86B2	86D2	86F2	⑱	8751	8771	8791	87B1
8653	8673	8693	86B3	86D3	86F3	⑲	8752	8772	8792	87B2
8654	8674	8694	86B4	86D4	86F4	⑳	8753	8773	8793	87B3
8655	8675	8695	86B5	86D5	86F5	I	8754	8774	8794	87B4
8656	8676	8696	86B6	86D6	86F6	II	8755	8775	8795	87B5
8657	8677	8697	86B7	86D7	86F7	III	8756	8776	8796	87B6
8658	8678	8698	86B8	86D8	86F8	IV	8757	8777	8797	87B7
8659	8679	8699	86B9	86D9	86F9	V	8758	8778	8798	87B8
865A	867A	869A	86BA	86DA	86FA	VI	8759	8779	8799	87B9

は規格外コードです。

87BA	87DA	87FA	8859	8879	8899	虻	88B8	為	88D7	姻	88F7	蔚	8955
87BB	87DB	87FB	885A	887A	889A	鉛	88B9	為	88D8	引	88F8	鰻	8956
87BC	87DC	87FC	885B	887B	889B	綯	88BA	異	88D9	飲	88F9	姥	8957
87BD	87DD	87FD	885C	887C	889C	綯	88BB	移	88DA	淫	88FA	威	8958
87BE	87DE	87FE	885D	887D	889D	鮎	88BC	維	88DB	胤	88FB	浦	8959
87BF	87DF	87FF	885E	887E	889E	或	88BD	緯	88DC	蔭	88FC	瓜	895A
87CO	87EO		885F	887F		栗	88BE	胃	88DD		88FD	閩	895B
87C1	87E1	8840	8860	8880	【あ】	垂	889F	袷	88DE		88FE	樽	895C
87C2	87E2	8841	8861	8881		唾	88A0	衣	88DF		88FF	云	895D
87C3	87E3	8842	8862	8882		娃	88A1	謂	88E0			連	895E
87C4	87E4	8843	8863	8883		阿	88A2	遣	88E1	院	8940	雲	895F
87C5	87E5	8844	8864	8884		哀	88A3	遣	88E2	陰	8941	【え】	
87C6	87E6	8845	8865	8885		愛	88A4	遣	88E3	隱	8942	荏	8960
87C7	87E7	8846	8866	8886		挨	88A5	医	88E4	顔	8943	餌	8961
87C8	87E8	8847	8867	8887		始	88A6	井	88E5	頤	8944	劔	8962
87C9	87E9	8848	8868	8888		逢	88A7	域	88E6	【う】		營	8963
87CA	87EA	8849	8869	8889		葵	88A8	育	88E7	右	8945	嬰	8964
87CB	87EB	884A	886A	888A		菫	88A9	郁	88E8	宇	8946	影	8965
87CC	87EC	884B	886B	888B		菫	88AA	磯	88E9	宇	8947	映	8966
87CD	87ED	884C	886C	888C		患	88AB	一	88EA	羽	8948	曳	8967
87CE	87EE	884D	886D	888D		握	88AC	志	88EB	羽	8949	宋	8968
87CF	87EF	884E	886E	888E		渥	88AD	溢	88EC	汪	894A	永	8969
87DO	87FO	884F	886F	888F		旭	88AE	暹	88ED	雨	894B	泳	896A
87D1	87F1	8850	8870	8890		羣	88AF	夷	88EE	卯	894C	洩	896B
87D2	87F2	8851	8871	8891		声	88B0	威	88EF	鶺	894D	瑛	896C
87D3	87F3	8852	8872	8892		鯨	88B1	成	88F0	鴝	894E	盈	896D
87D4	87F4	8853	8873	8893		梓	88B2	尉	88F1	丑	894F	穎	896E
87D5	87F5	8854	8874	8894		庄	88B3	惟	88F2	確	8950	穎	896F
87D6	87F6	8855	8875	8895		幹	88B4	意	88F3	白	8951	英	8970
87D7	87F7	8856	8876	8896		扱	88B5	慰	88F4	馮	8952	衛	8971
87D8	87F8	8857	8877	8897		宛	88B6	易	88F5	嘘	8953	詠	8972
87D9	87F9	8858	8878	8898		姐	88B7	椅	88F6	頰	8954	銳	8973

液	8974	鉛	8994	乙	89B3	稼	89D2	塊	89F2	害	8A51	赫	8A71	花	8A91	干	8AB1	貫	8AD1
疫	8975	鴛	8995	俺	89B4	箇	89D3	壞	89F3	崖	8A52	較	8A72	樺	8A92	幹	8AB2	還	8AD2
益	8976	鴛	8996	卸	89B5	花	89D4	廻	89F4	概	8A53	郭	8A73	靴	8A93	患	8AB3	鑑	8AD3
駁	8977	塩	8997	恩	89B6	奇	89D5	廻	89F5	概	8A54	郭	8A74	靱	8A94	感	8AB4	間	8AD4
悦	8978	【お】	8997	温	89B7	荷	89D6	怪	89F6	概	8A55	隔	8A75	兜	8A95	憤	8AB5	閑	8AD5
越	8979	於	8998	温	89B8	荷	89D7	悔	89F7	概	8A56	革	8A76	靱	8A96	憾	8AB6	閑	8AD6
閩	897A	汚	8999	穩	89B9	菓	89D8	恢	89F8	概	8A57	岳	8A77	靱	8A97	憾	8AB7	陪	8AD7
樓	897B	甥	899A	音	【か】	葉	89D9	懷	89F9	概	8A58	岳	8A78	靱	8A98	憾	8AB8	陪	8AD8
榎	897C	央	899B	【か】	89BA	菓	89DA	懷	89FA	概	8A59	榮	8A79	靱	8A99	憾	8AB9	館	8AD9
厭	897D	奧	899C	下	89BB	課	89DB	拐	89FB	概	8A5A	額	8A7A	嚙	8A9A	憾	8ABA	館	8ADA
円	897E	往	899D	化	89BC	唾	89DC	改	89FC	概	8A5B	頸	8A7B	鴨	8A9B	款	8ABB	丸	8ADB
	897F	忪	899E	飯	89BD	貨	89DD		89FD	概	8A5C	掛	8A7C	鴨	8A9C	款	8ABC	含	8ADC
園	8980	押	899F	何	89BE	貨	89DE		89FE	概	8A5D	笠	8A7D	茅	8A9D	款	8ABD	岸	8ADD
堰	8981	旺	89A0	伽	89BF	迦	89DF		89FF	概	8A5E	椹	8A7E	菅	8A9E	款	8ABE	巖	8ADE
奄	8982	横	89A1	伽	89C0	霞	89E0			概	8A5F	椹	8A7F	粥	8A9F	款	8ABF	玩	8ADF
宴	8983	欧	89A2	加	89C1	蚊	89E1	魁	8A40	概	8A60	柿	8A80	刈	8AA0	款	8AC0	眼	8AE0
延	8984	毘	89A3	嘉	89C2	俄	89E2	睡	8A41	概	8A61	蚯	8A81	苜	8AA1	款	8AC1	岩	8AE1
怨	8985	毘	89A4	夏	89C3	蛾	89E3	海	8A42	概	8A62	鈎	8A82	瓦	8AA2	款	8AC2	眼	8AE2
掩	8986	王	89A5	家	89C4	我	89E4	灰	8A43	概	8A63	劃	8A83	乾	8AA3	款	8AC3	岩	8AE3
援	8987	翁	89A6	家	89C5	牙	89E5	界	8A44	概	8A64	劃	8A84	侃	8AA4	款	8AC4	靱	8AE4
沿	8988	鴛	89A7	寡	89C6	画	89E6	皆	8A45	概	8A65	各	8A85	冠	8AA5	款	8AC5	雁	8AE5
演	8989	鴛	89A8	寡	89C7	臥	89E7	皆	8A46	概	8A66	廓	8A86	寒	8AA6	款	8AC6	頰	8AE6
炎	899A	鴛	89A9	寡	89C8	芽	89E8	給	8A47	概	8A67	括	8A87	寒	8AA7	款	8AC7	頰	8AE7
焰	899B	鴛	89AA	寡	89C9	蛾	89E9	芥	8A48	概	8A68	攪	8A88	活	8AA8	款	8AC8	頰	8AE8
煙	899C	鴛	89AB	寡	89CA	質	89EA	蟹	8A49	概	8A69	格	8A89	湯	8AA9	款	8AC9	頰	8AE9
燻	899D	鴛	89AC	寡	89CB	雅	89EB	開	8A4A	概	8A6A	核	8A8A	核	8AAA	款	8ACA	企	8AEA
猿	899E	鴛	89AD	寡	89CC	餓	89EC	階	8A4B	概	8A6B	殼	8A8B	獲	8AAB	款	8ACB	伎	8AEB
綠	899F	鴛	89AE	寡	89CD	駕	89ED	貝	8A4C	概	8A6C	獲	8A8C	獲	8AAC	款	8ACC	危	8AEC
艶	8990	鴛	89AF	寡	89CE	介	89EE	凱	8A4D	概	8A6D	獲	8A8D	獲	8AAD	款	8ACD	喜	8AED
苑	8991	鴛	89B0	寡	89CF	介	89EF	効	8A4E	概	8A6E	獲	8A8E	獲	8AAE	款	8ACE	器	8AEE
蘭	8992	鴛	89B1	寡	89D0	介	89F0	効	8A4F	概	8A6F	獲	8A8F	獲	8AAF	款	8ACF	基	8AEF
遠	8993	鴛	89B2	寡	89D1	介	89F1	咳	8A50	概	8A70	獲	8A90	獲	8AB0	款	8AD0	奇	8AF

嬉	8AF0	軌	8B4F	黍	8B6F	居	8B8F	怯	8BAF
寄	8AF1	輝	8B50	却	8B70	巨	8B90	恐	8BB0
岐	8AF2	飢	8B51	客	8B71	拒	8B91	恭	8BB1
希	8AF3	騎	8B52	脚	8B72	拋	8B92	挾	8BB2
幾	8AF4	龜	8B53	虛	8B73	渠	8B93	教	8BB3
忌	8AF5	龜	8B54	虛	8B74	渠	8B94	橋	8BB4
恣	8AF6	偽	8B55	丘	8B75	虛	8B95	況	8BB5
揮	8AF7	儀	8B56	休	8B76	許	8B96	狂	8BB6
机	8AF8	妓	8B57	久	8B77	距	8B97	狹	8BB7
旗	8AF9	宜	8B58	休	8B78	鋸	8B98	矯	8BB8
既	8AFA	戲	8B59	及	8B79	漁	8B99	胸	8BB9
期	8AFB	技	8B5A	吸	8B7A	梁	8B9A	脅	8BBA
棋	8AFC	擬	8B5B	宮	8B7B	魚	8B9B	脅	8BBB
葉	8AFD	擬	8B5C	宮	8B7C	魚	8B9C	興	8BBC
	8AFE	擬	8B5E	急	8B7D	亨	8B9D	鄉	8BBD
	8AFF	擬	8B5F	救	8B7E	亨	8B9E	鏡	8BBE
		擬	8B60	巧	8B80	京	8B9F	響	8BBF
機	8B40	蟻	8B61	求	8B81	供	8BA0	驚	8BC0
婦	8B42	蟻	8B62	汲	8B82	僑	8BA1	仰	8BC1
毅	8B43	議	8B63	泣	8B83	兇	8BA2	凝	8BC3
氣	8B44	議	8B64	泣	8B84	兇	8BA4	堯	8BC4
汽	8B45	菊	8B65	灸	8B85	協	8BA5	晬	8BC5
畿	8B46	菊	8B66	球	8B86	協	8BA6	業	8BC6
折	8B47	鞠	8B67	究	8B87	匡	8BA7	局	8BC7
季	8B48	吉	8B68	窮	8B88	脚	8BA8	曲	8BC8
稀	8B49	吃	8B69	笈	8B89	叫	8BA9	極	8BC9
紀	8B4A	唳	8B6A	級	8B8A	喬	8BA8	玉	8BCA
微	8B4B	桔	8B6B	糾	8B8B	境	8BAB	桐	8BCB
規	8B4C	橋	8B6C	給	8B8C	峽	8BAC	秆	8BCD
記	8B4D	姑	8B6D	旧	8B8D	強	8BAD	倮	8BCE
貴	8B4E	帖	8B6E	牛	8B8E	彊	8BAE		

均	8BCF	駒	8BEE	勲	8C4D	畦	8C6C	血	8C8C
巾	8BD0	患	8BFF	君	8C4E	稽	8C6D	訣	8C8D
錦	8BD1	虞	8BF0	薰	8C4F	系	8C6E	月	8C8E
斤	8BD2	訓	8BF1	訓	8C50	承	8C6F	件	8C8F
欣	8BD3	群	8BF2	群	8C51	繼	8C70	俛	8C90
欽	8BD4	嶺	8BF3	重	8C52	繫	8C71	倦	8C91
琴	8BD5	空	8BF4	郡	8C53	野	8C72	健	8C92
歙	8BD6	偶	8BF5	【フ】		荊	8C73	兼	8C93
筵	8BD7	寓	8BF6	卦	8C54	荊	8C74	券	8C94
禽	8BD8	遇	8BF7	袈	8C55	蚩	8C75	劍	8C95
筋	8BD9	隅	8BF8	袈	8C56	計	8C76	喙	8C96
繁	8BDA	櫛	8BF9	禰	8C57	詣	8C77	圜	8C97
芹	8BDB	削	8BFA	傾	8C58	詣	8C78	堅	8C98
菌	8BDC	削	8BFB	刑	8C59	警	8C79	嫌	8C99
襟	8BDD	屑	8BFC	兇	8C5A	輕	8C7A	建	8C9A
襟	8BDE	近	8BFD	啓	8C5B	類	8C7B	憲	8C9B
謹	8BDF	金	8BFF	圭	8C5C	鶯	8C7C	懸	8C9C
近	8BE0	吟	8BE1	型	8C5D	芸	8C7D	拳	8C9D
金	8BE2	銀	8BE2	裂	8C5F	迎	8C7E	捲	8C9E
九	8BE3	俱	8BE3	形	8C60	劇	8C80	樞	8CA0
俱	8BE4	旬	8BE4	徑	8C61	擊	8C81	牽	8CA1
區	8BE5	区	8BE5	慶	8C62	激	8C82	大	8CA2
狗	8BE6	拘	8BE6	慶	8C63	激	8C83	獻	8CA3
玖	8BE7	拘	8BE7	慧	8C64	除	8C84	研	8CA4
玖	8BE8	拘	8BE8	懸	8C65	檉	8C85	硯	8CA5
玖	8BE9	拘	8BE9	象	8C66	傑	8C86	綱	8CA6
苦	8BEA	軀	8BEA	乘	8C67	決	8C87	肩	8CA7
軀	8BEB	綵	8BEB	乘	8C68	潔	8C88	肩	8CA8
軀	8BEC	綵	8BEC	乘	8C69	潔	8C89	肩	8CA9
軀	8BED	綵	8BED	乘	8C6A	潔	8C8A	肩	8CAA
軀	8BED	綵	8BED	乘	8C6B	潔	8C8B	肩	8CAB

軒	8CAC	戶	8CCB	誤	8CEB	巷	8D4A	綱	8D6A
遣	8CAD	故	8CCD	護	8CEC	幸	8D4B	耕	8D6B
鍵	8CAE	枯	8CCD	餽	8CEE	幸	8D4C	考	8D6C
險	8CAF	湖	8CCE	乞	8CEF	庚	8D4D	肯	8D6D
驗	8CB0	狐	8CCE	鯉	8CF0	康	8D4E	肱	8D6E
驗	8CB1	狸	8CCE	交	8CF0	弘	8D4F	腔	8D6F
驗	8CB2	袴	8CD1	侯	8CF1	恒	8D50	膏	8D70
元	8CB3	胡	8CD2	候	8CF2	慌	8D51	航	8D71
原	8CB4	胡	8CD3	倅	8CF3	抗	8D52	荒	8D72
嚴	8CB5	孤	8CD4	倅	8CF4	抗	8D53	航	8D73
幻	8CB6	孤	8CD5	倅	8CF5	控	8D54	衡	8D74
弦	8CB7	誇	8CD6	倅	8CF6	控	8D55	講	8D75
減	8CB8	跨	8CD7	倅	8CF7	控	8D56	貢	8D76
源	8CB9	跨	8CD8	倅	8CF8	昂	8D57	購	8D77
玄	8CBA	鉗	8CD9	倅	8CF9	晃	8D58	郊	8D78
現	8CBB	顧	8CDA	倅	8CFA	更	8D59	醇	8D79
絃	8CBC	顧	8CDB	倅	8CFB	杭	8D5A	鉅	8D7A
絃	8CBD	五	8CDC	倅	8CFD	校	8D5B	砒	8D7B
言	8CBE	互	8CDD	倅	8CFE	構	8D5C	鋼	8D7C
諺	8CBF	伍	8CDE	倅	8CFE	構	8D5D	閻	8D7D
限	8CC0	午	8CDF	倅	8CFF	洪	8D5E	閻	8D7E
		吳	8CE0	倅		浩	8D5F	降	8D7F
		吾	8CE1	倅	8D40	港	8D60	項	8D80
		娵	8CE2	倅	8D41	溝	8D61	香	8D81
		後	8CE3	倅	8D42	溝	8D62	高	8D82
		御	8CE4	倅	8D43	皇	8D63	鴻	8D83
		悟	8CE5	倅	8D44	皇	8D64	剛	8D84
		梧	8CE6	倅	8D45	硬	8D65	剛	8D85
		檣	8CE7	倅	8D46	稿	8D66	劫	8D86
		檣	8CE8	倅	8D47	糠	8D67	号	8D87
		瑚	8CE9	倅	8D48	糠	8D68	号	8D88
		瑚	8CEA	倅	8D49	紅	8D69	号	8D89
		語		倅		紘	8D69	号	8D89

濠	8D8A	根	8DAA	幸	8DC9	埼	8DE9	皐	8E48
蒙	8D8B	根	8DAB	彩	8DCA	崎	8DEA	鑄	8E49
轟	8D8C	棍	8DAC	才	8DCB	礪	8DEB	錫	8E4A
趨	8D8D	痕	8DAD	採	8DCC	作	8DEC	絞	8E4B
剋	8D8E	紺	8DAE	歲	8DCD	削	8DED	血	8E4C
刻	8D8F	紺	8DAF	濟	8DCE	榨	8DEE	晒	8E4D
告	8D90	魂	8DB0	采	8DCF	昨	8DEF	晒	8E4E
國	8D91	【フ】		采	8DD0	朔	8DF0	晒	8E4F
穀	8D92	些	8DB1	采	8DD1	朔	8DF1	晒	8E50
酷	8D93	佐	8DB2	犀	8DD2	朔	8DF2	晒	8E51
黠	8D94	又	8DB3	碎	8DD3	朔	8DF3	晒	8E52
黑	8D95	峻	8DB4	碎	8DD4	朔	8DF4	晒	8E53
獄	8D96	嵯	8DB5	皆	8DD5	朔	8DF5	晒	8E54
澆	8D97	左	8DB6	祭	8DD6	朔	8DF6	晒	8E55
腰	8D98	差	8DB7	祭	8DD7	朔	8DF7	晒	8E56
凱	8D99	查	8DB8	菜	8DD8	朔	8DF8	晒	8E57
凱	8D9A	沙	8DB9	載	8DD9	朔	8DF9	晒	8E58
凱	8D9B	沙	8DBA	載	8DDA	朔	8DFA	晒	8E59
凱	8D9C	砂	8DBB	際	8DDB	朔	8DFB	晒	8E5A
凱	8D9D	砂	8DBC	際	8DDC	朔	8DFC	晒	8E5B
凱	8D9E	鎖	8DBD	際	8DDD	朔	8DFD	晒	8E5C
凱	8D9F	坐	8DBE	際	8DDE	朔	8DFE	晒	8E5D
凱	8DA0	坐	8DBF	際	8DDF	朔	8DFE	晒	8E5E
凱	8DA1	座	8DD0	際	8DE0	朔	8DFE	晒	8E5F
凱	8DA2	座	8DD1	際	8DE1	朔	8DFE	晒	8E60
凱	8DA3	座	8DD2	際	8DE2	朔	8DFE	晒	8E61
凱	8DA4	座	8DD3	際	8DE3	朔	8DFE	晒	8E62
凱	8DA5	座	8DD4	際	8DE4	朔	8DFE	晒	8E63
凱	8DA6	座	8DD5	際	8DE5	朔	8DFE	晒	8E64
凱	8DA7	座	8DD6	際	8DE6	朔	8DFE	晒	8E65
凱	8DA8	座	8DD7	際	8DE7	朔	8DFE	晒	8E66
凱	8DA9	座	8DD8	際	8DE8	朔	8DFE	晒	8E66



使刺司史嗣四士始姊姿子屍市師志思指文孜斯施旨枝止死氏獅社私糸紙	8E67 8E68 8E69 8E6A 8E6B 8E6C 8E6D 8E6E 8E6F 8E70 8E71 8E72 8E73 8E74 8E75 8E76 8E77 8E78 8E79 8E7A 8E7B 8E7C 8E7D 8E7E 8E80 8E81 8E82 8E83 8E84 8E85 8E86	紫肢脂至視詞詩誌諮資賜雌飼齒事似侍兒字寺慈持時次滋治爾墜持磁示	8E87 8E88 8E89 8E8A 8E8B 8E8C 8E8D 8E8E 8E8F 8E90 8E91 8E92 8E93 8E94 8E95 8E96 8E97 8E98 8E99 8E9A 8E9B 8E9C 8E9D 8E9E 8E9F 8EA0 8EA1 8EA2 8EA3 8EA4 8EA5 8EA6	而耳目自時辭夕鹿式識鷓竺軸穴零七叱執失嫉妾悉濕漆疾質矣部篠僊德柴芝屢	8EA7 8EA8 8EA9 8EAB 8EAC 8EAD 8EAE 8EAF 8EB0 8EB1 8EB2 8EB3 8EB4 8EB5 8EB6 8EB7 8EB8 8EB9 8EBA 8EBB 8EBC 8EBD 8EBE 8EBF 8EC0 8EC1 8EC2 8EC3 8EC4 8EC5 8EC6	蕊綺舍写射捨赦斜煮社紗者謝車遞蛇邪借勺尺杓灼爵酌积錫若寂弱惹主取	8EC7 8EC8 8EC9 8ECA 8ECB 8ECC 8ECD 8ECE 8ECF 8ED0 8ED1 8ED2 8ED3 8ED4 8ED5 8ED6 8ED7 8ED8 8ED9 8EDA 8EDB 8EDC 8EDD 8EDE 8EDF 8EE0 8EE1 8EE2 8EE3 8EE4 8EE5 8EE6	守手朱殊狩珠種腫趣酒首儒受呪寿授樹綬需囚取周宗就州修愁拾	8EE7 8EE8 8EE9 8EEA 8EEB 8EEC 8EED 8EEE 8EEF 8EFO 8EF1 8EF2 8EF3 8EF4 8EF5 8EF6 8EF7 8EF8 8EF9 8EFA 8EFB 8EFC 8EFD 8EFE 8EFF	洲秀秋終繡習莫舟莞衆襲鸞蹴輻迺酉集醜什住充十從戎柔汁泚獸縱重銃	8F46 8F47 8F48 8F49 8F4A 8F4B 8F4C 8F4D 8F4E 8F4F 8F50 8F51 8F52 8F53 8F54 8F55 8F56 8F57 8F58 8F59 8F5A 8F5B 8F5C 8F5D 8F5E 8F5F 8F60 8F61 8F62 8F63 8F64 8F65	叔夙宿淑祝縮肅塾熟出術述峻峻香瞬爰舜竣駿准潤盾純純重銃	8F66 8F67 8F68 8F69 8F6A 8F6B 8F6C 8F6D 8F6E 8F6F 8F70 8F71 8F72 8F73 8F74 8F75 8F76 8F77 8F78 8F79 8F7A 8F7B 8F7C 8F7D 8F7E 8F7F 8F80 8F81 8F82 8F83 8F84 8F85	醇順処初所暑曙渚庶緒書書書諸助叙女序徐忍鋤除傷償勝匠升召哨商唱	8F86 8F87 8F88 8F89 8F8A 8F8B 8F8C 8F8D 8F8E 8F8F 8F90 8F91 8F92 8F93 8F94 8F95 8F96 8F97 8F98 8F99 8F9A 8F9B 8F9C 8F9D 8F9E 8F9F 8FA0 8FA1 8FA2 8FA3 8FA4 8FA5	嘗娵妾媼宵將小少尚庄床廠彰承抄招掌捷昇昌昭品松梢樵樵樵沼消涉湘燒焦	8FA6 8FA7 8FA8 8FA9 8FAA 8FAB 8FAC 8FAD 8FAE 8FAF 8FB0 8FB1 8FB2 8FB3 8FB4 8FB5 8FB6 8FB7 8FB8 8FB9 8FBA 8FBB 8FBC 8FBD 8FBE 8FBF 8FC0 8FC1 8FC2 8FC3 8FC4 8FC5	照症省硝礁祥称章笑粧紹肖萑蔣蕉衝裳訟証詔詳象賞醬鈺鍾鐘鐘障鞘上丈丞	8FC6 8FC7 8FC8 8FC9 8FCA 8FCB 8FCC 8FCD 8FCE 8FCF 8FD0 8FD1 8FD2 8FD3 8FD4 8FD5 8FD6 8FD7 8FD8 8FD9 8FDA 8FDB 8FDC 8FDD 8FDE 8FDF 8FE0 8FE1 8FE2 8FE3 8FE4 8FE5
---------------------------------	--	---------------------------------	--	------------------------------------	--	----------------------------------	--	------------------------------	--	---------------------------------	--	-----------------------------	--	---------------------------------	--	-----------------------------------	--	-----------------------------------	--

乘冗刺城場壤孃常情擾条杖淨状壘穰蒸讓醜錠囑地飾拭植殖燭織	8FE6 8FE7 8FE8 8FE9 8FEA 8FEB 8FEC 8FED 8FEF 8FF0 8FF1 8FF2 8FF3 8FF4 8FF5 8FF6 8FF7 8FF8 8FF9 8FFA 8FFB 8FFC 8FFD 8FFE 8FFF	職色触食触辱尻伸信侵唇娠寢審心慎振新晉森榛浸深申疹真神秦紳臣芯薪	9045 9046 9047 9048 9049 904A 904B 904C 904D 904E 904F 9050 9051 9052 9053 9054 9055 9056 9057 9058 9059 905A 905B 905C 905D 905E 905F 9060 9061 9062 9063 9064	親診身辛進計震人仁刃塵王尋甚尽腎訊迅陣朝【す】筒諏須栞【す】厨	9065 9066 9067 9068 9069 906A 906B 906C 906D 906E 906F 9070 9071 9072 9073 9074 9075 9076 9077 9078 9079 907A 907B 907C 907D 907E 907F 9080 9081 9082 9083	推水炊睡粹翠衰遂醉錘隨瑞髓崇高數枢趨羅難据杉椳管頗雀裾澄摺【す】世	9084 9085 9086 9087 9088 9089 908A 908B 908C 908D 908E 908F 9090 9091 9092 9093 9094 9095 9096 9097 9098 9099 909A 909B 909C 909D 909E 909F 90A0 90A1 90A2	瀨敵是凄制勢姓征性成政整星晴樓栖正清牲生盛精聖声製西誠誓請逝醒青	90A3 90A4 90A5 90A6 90A7 90A8 90A9 90AA 90AB 90AC 90AD 90AE 90AF 90B0 90B1 90B2 90B3 90B4 90B5 90B6 90B7 90B8 90B9 90BA 90BB 90BC 90BD 90BE 90BF 90C0 90C1 90C2	静齋稅脆隻席惜戚斥昔析石積籍續脊真赤跡蹟蹟偵切拙接摺折設窃節說雪絶	90C3 90C4 90C5 90C6 90C7 90C8 90C9 90CA 90CB 90CC 90CD 90CE 90CF 90D0 90D1 90D2 90D3 90D4 90D5 90D6 90D7 90D8 90D9 90DA 90DB 90DC 90DD 90DE 90DF 90E0 90E1 90E2	舌婢仙先千占宣專尖川戰扇撰桤桤泉洗染渠煎煎扇煽旋撰穿箭線	90E3 90E4 90E5 90E6 90E7 90E8 90E9 90EA 90EB 90EC 90ED 90EE 90EF 90F0 90F1 90F2 90F3 90F4 90F5 90F6 90F7 90F8 90F9 90FA 90FB 90FC 90FD 90FE 90FF	腺舛船薦詮詮踐選選錢銑閃鮮前善漸然全禪繕膳糲【乞】唯望岨措曾楚狙疏	9142 9143 9144 9145 9146 9147 9148 9149 914A 914B 914C 914D 914E 914F 9150 9151 9152 9153 9154 9155 9156 9157 9158 9159 915A 915B 915C 915D 915E 915F 9160	疎礎祖粗素組蘇訴阻遊鼠僧創双叢倉喪仕奏爽宋膺匠惣想搜掃挿操	9161 9162 9163 9164 9165 9166 9167 9168 9169 916A 916B 916C 916D 916E 916F 9170 9171 9172 9173 9174 9175 9176 9177 9178 9179 917A 917B 917C 917D 917E 917F 9180	早曹果槍槽漕燥争瘦相窓糟綜総聡草荘苙葬莠藻装走走運鎗霜騷像憎憎臟蔵	9181 9182 9183 9184 9185 9186 9187 9188 9189 918A 918B 918C 918D 918E 918F 9190 9191 9192 9193 9194 9195 9196 9197 9198 9199 919A 919B 919C 919D 919E 919F 91A0
------------------------------	--	----------------------------------	--	---------------------------------	--	-----------------------------------	--	----------------------------------	--	-----------------------------------	--	------------------------------	--	-----------------------------------	--	-------------------------------	--	-----------------------------------	--

贈造	91A1	論	91C0	隊	91E0	胆	925F
1A2	91C1	1E1	91C1	1E1	9240	蛋	9260
1A3	91C2	1E2	91C2	1E2	9241	誕	9261
1A4	91C3	1E3	91C3	1E3	9242	鐵	9262
1A5	91C4	1E4	91C4	1E4	9243	團	9263
1A6	91C5	1E5	91C5	1E5	9244	壇	9264
1A7	91C6	1E6	91C6	1E6	9245	彈	9265
1A8	91C7	1E7	91C7	1E7	9246	斷	9266
1A9	91C8	1E8	91C8	1E8	9247	暖	9267
1A	91C9	1E9	91C9	1E9	9248	槽	9268
1A	91CA	1EA	91CA	1EA	9249	段	9269
1A	91CB	1EB	91CB	1EB	924A	男	926A
1A	91CC	1EC	91CC	1EC	924B	談	926B
1A	91CD	1ED	91CD	1ED	924C	【カ】	
1A	91CE	1EE	91CE	1EE	924D	値	926C
1B0	91CF	1EF	91CF	1EF	924E	知	926D
1B1	91D0	1F0	91D0	1F0	924F	地	926E
1B2	91D1	1F1	91D1	1F1	9250	弛	926F
1B3	91D2	1F2	91D2	1F2	9251	弛	9270
1B4	91D3	1F3	91D3	1F3	9252	智	9271
1B5	91D4	1F4	91D4	1F4	9253	池	9272
1B6	91D5	1F5	91D5	1F5	9254	痴	9273
1B7	91D6	1F6	91D6	1F6	9255	稚	9274
1B8	91D7	1F7	91D7	1F7	9256	置	9275
1B9	91D8	1F8	91D8	1F8	9257	致	9276
1BA	91D9	1F9	91D9	1F9	9258	蜘	9277
1BB	91DA	1FA	91DA	1FA	9259	遲	9278
【た】	91DB	1FB	91DB	1FB	9259	馳	9279
他	91DC	1FC	91DC	1FC	925B	築	927A
多	91DD	1FD	91DD	1FD	925C	畜	927B
1BE	91DE	1FE	91DE	1FE	925D	竹	927C
1BF	91DF	1FF	91DF	1FF	925E	竹	927D

蓄	927E	寵	929E	沈	92BE	吊	92DD	通	92FC
27F	929F	帖	92FA	珍	92BF	92DE	92DE	92FD	92FD
280	92A0	帳	92A1	寶	92C0	92DF	92DF	92FE	92FE
281	92A2	庁	92A2	鎮	92C1	【ト】	92E0	92FF	92FF
282	92A3	巾	92A3	陳	92C2	亭	92E1	邱	9340
283	92A4	張	92A4	【ト】	92C3	低	92E2	鄭	9341
284	92A5	彫	92A5	津	92C4	停	92E3	釘	9342
285	92A6	徵	92A6	墜	92C5	偵	92E4	鼎	9343
286	92A7	椎	92A7	槌	92C6	刺	92E5	泥	9344
287	92A8	挑	92A8	追	92C7	貞	92E6	擗	9345
288	92A9	暢	92A9	銳	92C8	呈	92E7	提	9346
289	92AA	潮	92AA	痛	92C9	堤	92E8	定	9347
28B	92AB	牒	92AB	通	92CA	帝	92E9	底	9348
28C	92AC	塚	92AC	塚	92CB	庭	92EA	庭	9349
28D	92AD	眺	92AD	掘	92CC	廷	92EB	廷	934A
28E	92AE	聽	92AE	楓	92CD	弟	92EC	適	934B
28F	92AF	腸	92AF	洩	92CE	悌	92ED	適	934C
290	92B0	膵	92B0	洩	92CF	悌	92EE	溺	934D
291	92B1	膵	92B1	洩	92D0	悌	92EF	哲	934E
292	92B2	膵	92B2	洩	92D1	悌	92F0	徹	934F
293	92B3	膵	92B3	洩	92D2	悌	92F1	徹	9350
294	92B4	膵	92B4	洩	92D3	悌	92F2	徹	9351
295	92B5	膵	92B5	洩	92D4	悌	92F3	徹	9352
296	92B6	膵	92B6	洩	92D5	悌	92F4	徹	9353
297	92B7	膵	92B7	洩	92D6	悌	92F5	徹	9354
298	92B8	膵	92B8	洩	92D7	悌	92F6	徹	9355
299	92B9	膵	92B9	洩	92D8	悌	92F7	徹	9356
29A	92BA	膵	92BA	洩	92D9	悌	92F8	徹	9357
29B	92BB	膵	92BB	洩	92DA	悌	92F9	徹	9358
29C	92BC	膵	92BC	洩	92DB	悌	92FA	徹	9359
29D	92BD	膵	92BD	洩	92DC	悌	92FB	徹	935A

甜	935B	奴	937A	答	939A	銅	93BA	頓	93DA
貼	935C	37B	937B	939B	939B	峯	93BB	吞	93DB
35D	937C	39C	937C	939C	939C	峯	93BC	曇	93DC
35E	937D	39D	937D	939D	939D	峯	93BD	鈍	93DD
35F	937E	39E	937E	939E	939E	得	93BE	【ホ】	
360	937F	39F	937F	939F	939F	得	93BF	奈	93DE
361	9380	3A0	9380	93A0	93A0	流	93C0	那	93DF
362	9381	3A1	9381	93A1	93A1	特	93C1	内	93E0
363	9382	3A2	9382	93A2	93A2	督	93C2	乍	93E1
364	9383	3A3	9383	93A3	93A3	禿	93C3	瓜	93E2
【ト】	9384	3A4	9384	93A4	93A4	毒	93C4	難	93E3
365	9385	3A5	9385	93A5	93A5	獨	93C5	澁	93E4
366	9386	3A6	9386	93A6	93A6	獨	93C6	捺	93E5
367	9387	3A7	9387	93A7	93A7	誦	93C7	捺	93E6
368	9388	3A8	9388	93A8	93A8	枋	93C8	鍋	93E7
369	9389	3A9	9389	93A9	93A9	椽	93C9	椽	93E8
36A	938A	3AA	938A	93AA	93AA	凸	93CA	馴	93E9
36B	938B	3AB	938B	93AB	93AB	突	93CB	繩	93EA
36C	938C	3AC	938C	93AC	93AC	椽	93CC	駁	93EB
36D	938D	3AD	938D	93AD	93AD	南	93CD	南	93EC
36E	938E	3AE	938E	93AE	93AE	薦	93CE	南	93ED
36F	938F	3AF	938F	93AF	93AF	薦	93CF	軟	93EE
370	9390	3B0	9390	93B0	93B0	東	93D0	難	93EF
371	9391	3B1	9391	93B1	93B1	西	93D1	難	93F0
372	9392	3B2	9392	93B2	93B2	滯	93D2	【ニ】	
373	9393	3B3	9393	93B3	93B3	噁	93D3	二	93F1
374	9394	3B4	9394	93B4	93B4	噁	93D4	尼	93F2
375	9395	3B5	9395	93B5	93B5	惇	93D5	式	93F3
376	9396	3B6	9396	93B6	93B6	敦	93D6	迹	93F4
377	9397	3B7	9397	93B7	93B7	敦	93D7	迹	93F5
378	9398	3B8	9398	93B8	93B8	豚	93D8	迹	93F6
379	9399	3B9	9399	93B9	93B9	豚	93D9	迹	93F7

虹	93F8	乃	945A	敗	9473	箔	9493	筏	94B3
3F9	9455	迺	9455	杯	9474	泊	9494	閣	94B4
3FA	9456	迺	9456	盃	9475	船	9495	闕	94B5
3FB	9457	迺	9457	牌	9476	薄	9496	噓	94B6
入	9458	囊	9458	背	9477	曝	9497	塙	94B7
9440	9459	惱	9459	肺	9478	曝	9498	塙	94B8
9441	945A	濃	945A	輩	9479	漠	9499	隼	94B9
9442	945B	納	945B	配	947A	爆	949A	隼	94BA
9443	945C	能	945C	倍	947B	縛	949B	判	94BB
9444	945D	腦	945D	培	947C	縛	949C	半	94BC
9445	945E	農	945E	培	947D	莫	949D	反	94BD
9446	945F	豐	945F	梅	947E	駁	949E	叛	94BE
9447	9460	視	9460	函	947F	駁	949F	帆	94BF
9448	9461	詭	9461	箱	9480	函	94A0	帆	94C0
9449	9462	【ホ】	9462	煤	9481	裕	94A1	斑	94C1
9450	9463	巴	9463	煤	9482	俗	94A2	斑	94C2
9451	9464	把	9464	須	9483	奢	94A3	斑	94C3
9452	9465	播	9465	賀	9484	奢	94A4	斑	94C4
9453	9466	播	9466	賈	9485	奢	94A5	斑	94C5
9454	9467	播	9467	賈	9486	奢	94A6	斑	94C6
9455	9468	播	9468	賈	9487	奢	94A7	斑	94C7
9456	9469	播	9469	賈	9488	奢	94A8	斑	94C8
9457	9470	播	9470	賈	9489	奢	94A9	斑	94C9
9458	9471	播	9471	賈	9490	奢	94AA	斑	94CA
9459	9472	播	9472	賈	9491	奢	94AB	斑	94CB
9460	9473	播	9473	賈	9492	奢	94AC	斑	94CC
9461	9474	播	9474	賈	9493	奢	94AD	斑	94CD
9462	9475	播	9475	賈	9494	奢	94AE	斑	94CE
9463	9476	播	9476	賈	9495	奢	94AF	斑	94CF
9464	9477	播	9477	賈	9496	奢	94B0	斑	94D0
9465	9478	播	9478	賈	9497	奢	94B1	斑	94D1
9466	9479	播	9479	賈	9498	奢	94B2	斑	94D2



晚番盤 94D3 94D4 94D5 94D6 94D7 94D8	飛簾籠 94F2 94F3 94F4 94F5 94F6 94F7 94F8 94F9 94FA 94FB 94FC 94FD 94FE 94FF	媛紐百 9551 9552 9553 9554 9555 9556 9557 9558 9559 955A 955B 955C 955D 955E 955F	敏瓶 9571 9572 【心】 9573 9574 9575 9576 9577 9578 9579 957A 957B 957C 957D 957E 957F	武舞葡 9590 9591 9592 9593 9594 9595 9596 9597 9598 9599 959A 959B 959C 959D 959E 959F	艾奮粉 95B0 95B1 95B2 95B3 95B4 95B5 95B6 95B7	菱片篇 95C0 95D1 95D2 95D3 95D4 95D5 95D6 95D7 95D8 95D9 95DA	俸包采 95EE 95EF 95F0 95F1 95F2 95F3 95F4 95F5 95F6 95F7 95F8 95F9 95FA 95FB 95FC 95FD 95FE 95FF	邦鋒飽 964D 964E 964F 9650 9651 9652 9653 9654 9655 9656 9657 9658 9659 965A 965B 965C 965D 965E 965F	卜墨撲 966D 966E 966F 9670 9671 9672 9673 9674 9675 9676 9677 9678 9679 967A 967B 967C 967D 967E 967F
匪卑否 94D9 94DA 94DB 94DC 94DD 94DE 94DF 94E0 94E1 94E2 94E3 94E4 94E5 94E6 94E7 94E8 94E9 94EA 94EB 94EC 94ED 94EE 94EF 94FO 94F1	扉批披 94E1 94E2 94E3 94E4 94E5 94E6 94E7 94E8 94E9 94EA 94EB 94EC 94ED 94EE 94EF 94FO 94F1	鼻稜稗 9540 9541 9542 9543 9544 9545 9546 9547 9548 9549 954A 954B 954C 954D 954E 954F 9550	不付埤 9571 9572 9573 9574 9575 9576 9577 9578 9579 957A 957B 957C 957D 957E 957F	武舞葡 9590 9591 9592 9593 9594 9595 9596 9597 9598 9599 959A 959B 959C 959D 959E 959F	艾奮粉 95B0 95B1 95B2 95B3 95B4 95B5 95B6 95B7	菱片篇 95C0 95D1 95D2 95D3 95D4 95D5 95D6 95D7 95D8 95D9 95DA	俸包采 95EE 95EF 95F0 95F1 95F2 95F3 95F4 95F5 95F6 95F7 95F8 95F9 95FA 95FB 95FC 95FD 95FE 95FF	邦鋒飽 964D 964E 964F 9650 9651 9652 9653 9654 9655 9656 9657 9658 9659 965A 965B 965C 965D 965E 965F	卜墨撲 966D 966E 966F 9670 9671 9672 9673 9674 9675 9676 9677 9678 9679 967A 967B 967C 967D 967E 967F

膜枕鮑 968C 968D 968E 968F 9690 9691 9692 9693 9694 9695 9696 9697 9698 9699 969A 969B 969C 969D 969E 969F 96A0	稔脈妙 96AB 96AC 96AD 96AE 96AF 96B0 【む】 96B1 96B2 96B3 96B4 96B5 96B6 96B7 96B8 96B9 96BA 【め】 96BB 96BC 96BD 96BE 96BF 96C0 96C1 96C2 96C3 96C4 96C5 96C6 96C7 96C8	緬面麵 96C9 96CA 96CB 【も】 96CC 96CD 96CE 96CF 96D0 96D1 96D2 96D3 96D4 96D5 96D6 96D7 96D8 96D9 96DA 96DB 96DC 96DD 96DE 96DF 96E0 96E1 96E2	也治夜 96E7 96E8 96E9 96EA 96EB 96EC 96ED 96EE 96EF 96F0 96F1 96F2 96F3 96F4 96F5 96F6 96F7 96F8 【ゆ】 96F9 96FA 96FB 96FC 96FD 96FE 96FF	勇友有 9745 9746 9747 9748 9749 9750 9751 9752 9753 9754 9755 9756 9757 9758 9759 975A 975B 【よ】 975C 975D 975E 975F 9760 9761 9762 9763	妖容庸 9764 9765 9766 9767 9768 9769 9770 9771 9772 9773 9774 9775 9776 9777 9778 9779 9780 9781 9782 9783	淀【よ】 9784 9785 9786 9787 9788 9789 9790 9791 9792 9793 9794 9795 9796 9797 9798 9799 9800 9801 9802 9803 9804 9805 9806 9807 9808 9809 9810 9811 9812 9813 9814 9815 9816 9817 9818 9819 9820 9821 9822 9823 9824 9825 9826 9827 9828 9829 9830 9831	里離陸 97A2 97A3 97A4 97A5 97A6 97A7 97A8 97A9 97AA 97AB 97AC 97AD 97AE 97AF 97B0 97B1 97B2 97B3 97B4 97B5 97B6 97B7 97B8 97B9 97BA 97BB 97BC 97BD 97BE 97BF 97C0 97C1	猘療瞭 97C2 97C3 97C4 97C5 97C6 97C7 97C8 97C9 97CA 97CB 97CC 97CD 97CE 97CF 97D0 97D1 97D2 97D3 97D4 97D5 97D6 97D7 97D8 97D9 97DA 97DB 97DC 97DD 97DE 97DF	伶例冷 97E0 97E1 97E2 97E3 97E4 97E5 97E6 97E7 97E8 97E9 97EA 97EB 97EC 97ED 97EE 97EF 97F0 97F1 97F2 97F3 97F4 97F5 97F6 97F7 97F8 97F9 97FA 97FB 97FC 97FD 97FE 97FF
---	---	--	--	--	---	--	---	---	---

連 9840 連 9841 鍊 9842 【乙】 呂 9843 魯 9844 櫓 9845 炉 9846 路 9847 露 9848 勞 9849 妻 984A 廊 984C 弄 984D 梭 984E 榔 984F 浪 9850 漏 9851 半 9852 狼 9853 籠 9854 老 9855 蠶 9856 蛾 9857 郎 9858 六 9859 麓 985A 祿 985B 祿 985C 肋 985D	録 985E 論 985F 【わ】 倭 9860 和 9861 話 9862 歪 9863 賄 9864 脇 9865 惑 9866 樟 9867 鷲 9868 互 9869 巨 986A 鱈 986B 蕨 986C 蕨 986E 碗 986F 碗 9870 碗 9871 碗 9872 碗 9873 碗 9874 碗 9875 碗 9876 碗 9877 碗 9878 碗 9879 碗 987A 碗 987B 碗 987C	987D 987E 987F 9880 9881 9882 9883 9884 9885 9886 9887 9888 9889 988A 988B 988C 988D 988E 988F 988G 988H 988I 988J 988K 988L 988M 988N 988O 988P 988Q 988R 988S 988T 988U 988V 988W 988X 988Y 988Z	989D 989E 989F 98A0 98A1 98A2 98A3 98A4 98A5 98A6 98A7 98A8 98A9 98AA 98AB 98AC 98AD 98AE 98AF 98B0 98B1 98B2 98B3 98B4 98B5 98B6 98B7 98B8 98B9 98BA 98BB 98BC 98BD 98BE 98BF 98C0 98C1 98C2 98C3 98C4 98C5 98C6 98C7 98C8 98C9 98CA 98CB 98CC 98CD 98CE 98CF 98D0 98D1 98D2 98D3 98D4 98D5 98D6 98D7 98D8 98D9 98DA 98DB 98DC	佛 98DD 侍 98DE 倚 98DF 偃 98E0 偃 98E1 偃 98E2 偃 98E3 偃 98E4 偃 98E5 偃 98E6 偃 98E7 偃 98E8 偃 98E9 偃 98EA 偃 98EB 偃 98EC 偃 98ED 偃 98EE 偃 98EF 偃 98F0 偃 98F1 偃 98F2 偃 98F3 偃 98F4 偃 98F5 偃 98F6 偃 98F7 偃 98F8 偃 98F9 偃 98FA 偃 98FB 偃 98FC	98FD 98FE 98FF 9900 9901 9902 9903 9904 9905 9906 9907 9908 9909 9910 9911 9912 9913 9914 9915 9916 9917 9918 9919 9920 9921 9922 9923 9924 9925 9926 9927 9928 9929 9930 9931 9932 9933 9934 9935 9936 9937 9938 9939 9940 9941 9942 9943 9944 9945 9946 9947 9948 9949 9950 9951 9952 9953 9954 9955 9956 9957 9958 9959 9960 9961 9962 9963 9964 9965 9966 9967 9968 9969 9970 9971 9972 9973 9974 9975 9976 9977 9978 9979 9980 9981 9982 9983 9984 9985 9986 9987 9988 9989 9990 9991 9992 9993 9994 9995 9996 9997 9998 9999 999A 999B	免 995C 兢 995D 兩 995E 翕 995F 翕 9960 翕 9961 翕 9962 翕 9963 翕 9964 翕 9965 翕 9966 翕 9967 翕 9968 翕 9969 翕 9970 翕 9971 翕 9972 翕 9973 翕 9974 翕 9975 翕 9976 翕 9977 翕 9978 翕 9979 翕 9980 翕 9981 翕 9982 翕 9983 翕 9984 翕 9985 翕 9986 翕 9987 翕 9988 翕 9989 翕 9990 翕 9991 翕 9992 翕 9993 翕 9994 翕 9995 翕 9996 翕 9997 翕 9998 翕 9999 翕 999A 翕 999B	處 997C 風 997D 凭 997E 997F 9980 9981 9982 9983 9984 9985 9986 9987 9988 9989 9990 9991 9992 9993 9994 9995 9996 9997 9998 9999 999A 999B	劈 999C 割 999D 辨 999E 劬 999F 劬 99A0 劬 99A1 劬 99A2 劬 99A3 劬 99A4 劬 99A5 劬 99A6 劬 99A7 劬 99A8 劬 99A9 劬 99AA 劬 99AB 劬 99AC 劬 99AD 劬 99AE 劬 99AF 劬 99B0 劬 99B1 劬 99B2 劬 99B3 劬 99B4 劬 99B5 劬 99B6 劬 99B7 劬 99B8 劬 99B9 劬 99BA 劬 99BB
---	---	--	--	--	--	--	--	--

亡 99BC 區 99BD 孕 99BE 卅 99BF 卅 99C0 卅 99C1 卅 99C2 卅 99C3 卅 99C4 卅 99C5 卅 99C6 卅 99C7 卅 99C8 卅 99C9 卅 99CA 卅 99CB 卅 99CC 卅 99CD 卅 99CE 卅 99CF 卅 99D0 卅 99D1 卅 99D2 卅 99D3 卅 99D4 卅 99D5 卅 99D6 卅 99D7 卅 99D8 卅 99D9 卅 99DA 卅 99DB	吁 99DC 吁 99DD 吁 99DE 吁 99DF 吁 99E0 吁 99E1 吁 99E2 吁 99E3 吁 99E4 吁 99E5 吁 99E6 吁 99E7 吁 99E8 吁 99E9 吁 99EA 吁 99EB 吁 99EC 吁 99ED 吁 99EE 吁 99EF 吁 99F0 吁 99F1 吁 99F2 吁 99F3 吁 99F4 吁 99F5 吁 99F6 吁 99F7 吁 99F8 吁 99F9 吁 99FA 吁 99FB	咨 99FC 99FD 99FE 99FF 9A00 9A01 9A02 9A03 9A04 9A05 9A06 9A07 9A08 9A09 9A10 9A11 9A12 9A13 9A14 9A15 9A16 9A17 9A18 9A19 9A20 9A21 9A22 9A23 9A24 9A25 9A26 9A27 9A28 9A29 9A30 9A31 9A32 9A33 9A34 9A35 9A36 9A37 9A38 9A39 9A40 9A41 9A42 9A43 9A44 9A45 9A46 9A47 9A48 9A49 9A50 9A51 9A52 9A53 9A54 9A55 9A56 9A57 9A58 9A59 9A5A	喙 9A5B 喀 9A5C 喀 9A5D 喀 9A5E 喙 9A5F 喙 9A60 喙 9A61 喙 9A62 喙 9A63 喙 9A64 喙 9A65 喙 9A66 喙 9A67 喙 9A68 喙 9A69 喙 9A70 喙 9A71 喙 9A72 喙 9A73 喙 9A74 喙 9A75 喙 9A76 喙 9A77 喙 9A78 喙 9A79 喙 9A80 喙 9A81 喙 9A82 喙 9A83 喙 9A84 喙 9A85 喙 9A86 喙 9A87 喙 9A88 喙 9A89 喙 9A90 喙 9A91 喙 9A92 喙 9A93 喙 9A94 喙 9A95 喙 9A96 喙 9A97 喙 9A98 喙 9A99 喙 9AA0 喙 9AA1 喙 9AA2 喙 9AA3 喙 9AA4 喙 9AA5 喙 9AA6 喙 9AA7 喙 9AA8 喙 9AA9 喙 9AAA 喙 9AAB 喙 9AAC 喙 9AAD 喙 9AAE 喙 9AAF 喙 9AB0 喙 9AB1 喙 9AB2 喙 9AB3 喙 9AB4 喙 9AB5 喙 9AB6 喙 9AB7 喙 9AB8 喙 9AB9 喙 9ABA	9A7B 9A7C 9A7D 9A7E 9A7F 9A7G 9A7H 9A7I 9A7J 9A7K 9A7L 9A7M 9A7N 9A7O 9A7P 9A7Q 9A7R 9A7S 9A7T 9A7U 9A7V 9A7W 9A7X 9A7Y 9A7Z 9A8A 9A8B 9A8C 9A8D 9A8E 9A8F 9A8G 9A8H 9A8I 9A8J 9A8K 9A8L 9A8M 9A8N 9A8O 9A8P 9A8Q 9A8R 9A8S 9A8T 9A8U 9A8V 9A8W 9A8X 9A8Y 9A8Z 9A9A 9A9B 9A9C 9A9D 9A9E 9A9F 9A9G 9A9H 9A9I 9A9J 9A9K 9A9L 9A9M 9A9N 9A9O 9A9P 9A9Q 9A9R 9A9S 9A9T 9A9U 9A9V 9A9W 9A9X 9A9Y 9A9Z	9A9B 9A9C 9A9D 9A9E 9A9F 9A9G 9A9H 9A9I 9A9J 9A9K 9A9L 9A9M 9A9N 9A9O 9A9P 9A9Q 9A9R 9A9S 9A9T 9A9U 9A9V 9A9W 9A9X 9A9Y 9A9Z 9AB0 9AB1 9AB2 9AB3 9AB4 9AB5 9AB6 9AB7 9AB8 9AB9 9ABA	9ABB 9ABC 9ABD 9ABE 9ABF 9AC0 9AC1 9AC2 9AC3 9AC4 9AC5 9AC6 9AC7 9AC8 9AC9 9ACA 9ACB 9ACC 9ACD 9ACE 9ACF 9AD0 9AD1 9AD2 9AD3 9AD4 9AD5 9AD6 9AD7 9AD8 9AD9 9ADA	擴 9ADB 壘 9ADC 壘 9ADD 壘 9ADE 壘 9ADF 壘 9AEO 壘 9AE1 壘 9AE2 壘 9AE3 壘 9AE4 壘 9AE5 壘 9AE6 壘 9AE7 壘 9AE8 壘 9AE9 壘 9AEA 壘 9AEB 壘 9AEC 壘 9AED 壘 9AEE 壘 9AEF 壘 9AFO 壘 9AF1 壘 9AF2 壘 9AF3 壘 9AF4 壘 9AF5 壘 9AF6 壘 9AF7 壘 9AF8 壘 9AF9 壘 9AFA	獎 9AFB 奩 9AFC 9AFD 9AFE 9AFF 9B00 9B01 9B02 9B03 9B04 9B05 9B06 9B07 9B08 9B09 9B10 9B11 9B12 9B13 9B14 9B15 9B16 9B17 9B18 9B19 9B20 9B21 9B22 9B23 9B24 9B25 9B26 9B27 9B28 9B29 9B30 9B31 9B32 9B33 9B34 9B35 9B36 9B37 9B38 9B39 9B40 9B41 9B42 9B43 9B44 9B45 9B46 9B47 9B48 9B49 9B50 9B51 9B52 9B53 9B54 9B55 9B56 9B57 9B58 9B59	媚 9B5A 媼 9B5B 媼 9B5C 媼 9B5D 媼 9B5E 媼 9B5F 媼 9B60 媼 9B61 媼 9B62 媼 9B63 媼 9B64 媼 9B65 媼 9B66 媼 9B67 媼 9B68 媼 9B69 媼 9B70 媼 9B71 媼 9B72 媼 9B73 媼 9B74 媼 9B75 媼 9B76 媼 9B77 媼 9B78 媼 9B79
--	--	--	--	--	--	--	--	--	--

9B7A	尹屈	9B9A	峯嶂	9BBA	巔巒	9BDA	慶	9BFA	翔	9C59	忱	9C79	恙	9C99	惚	9CB9	愁	9CD9
9B7B	屈屈	9B9B	嶂嶂	9BBB	巔巔	9BDB	廐廐	9BFB	弼弼	9C5A	忡忡	9C7A	惇惇	9C9A	惘惘	9CBA	悵悵	9CDA
9B7C	屈屈	9B9C	嶂嶂	9BBC	巔巔	9BDD	廐廐	9BFC	弼弼	9C5B	忡忡	9C7B	惇惇	9C9B	惘惘	9CBB	悵悵	9CDB
9B7D	屈屈	9B9D	嶂嶂	9BBE	巔巔	9BDE	廐廐	9BFD	弼弼	9C5C	忡忡	9C7C	惇惇	9C9C	惘惘	9CBC	悵悵	9CDC
9B7E	屈屈	9B9E	嶂嶂	9BBF	巔巔	9BDF	廐廐	9BFE	弼弼	9C5D	忡忡	9C7D	惇惇	9C9D	惘惘	9CBD	悵悵	9CDD
9B7F	屈屈	9B9F	嶂嶂	9BB0	巔巔	9BDF	廐廐	9BFF	弼弼	9C5E	忡忡	9C7E	惇惇	9C9E	惘惘	9CBE	悵悵	9CDE
9B80	屈屈	9BA0	嶂嶂	9BB1	巔巔	9BE0	廐廐			9C5F	忡忡	9C7F	惇惇	9C9F	惘惘	9CBF	悵悵	9CDF
9B81	屈屈	9BA1	嶂嶂	9BB2	巔巔	9BE1	廐廐	9C40	廖	9C60	忡忡	9C80	恙	9CA0	惚	9CC0	愁	9CE0
9B82	屈屈	9BA2	嶂嶂	9BB3	巔巔	9BE2	廐廐	9C41	廣	9C61	忡忡	9C81	惇	9CA1	惘	9CC1	悵	9CE1
9B83	屈屈	9BA3	嶂嶂	9BB4	巔巔	9BE3	廐廐	9C42	廐	9C62	忡忡	9C82	惇	9CA2	惘	9CC2	悵	9CE2
9B84	屈屈	9BA4	嶂嶂	9BB5	巔巔	9BE4	廐廐	9C43	廐	9C63	忡忡	9C83	惇	9CA3	惘	9CC3	悵	9CE3
9B85	屈屈	9BA5	嶂嶂	9BB6	巔巔	9BE5	廐廐	9C44	廐	9C64	忡忡	9C84	惇	9CA4	惘	9CC4	悵	9CE4
9B86	屈屈	9BA6	嶂嶂	9BB7	巔巔	9BE6	廐廐	9C45	廐	9C65	忡忡	9C85	惇	9CA5	惘	9CC5	悵	9CE5
9B87	屈屈	9BA7	嶂嶂	9BB8	巔巔	9BE7	廐廐	9C46	廐	9C66	忡忡	9C86	惇	9CA6	惘	9CC6	悵	9CE6
9B88	屈屈	9BA8	嶂嶂	9BB9	巔巔	9BE8	廐廐	9C47	廐	9C67	忡忡	9C87	惇	9CA7	惘	9CC7	悵	9CE7
9B89	屈屈	9BA9	嶂嶂	9BB0	巔巔	9BE9	廐廐	9C48	廐	9C68	忡忡	9C88	惇	9CA8	惘	9CC8	悵	9CE8
9B8A	屈屈	9BA9	嶂嶂	9BB1	巔巔	9BE9	廐廐	9C49	廐	9C69	忡忡	9C89	惇	9CA9	惘	9CC9	悵	9CE9
9B8B	屈屈	9BA9	嶂嶂	9BB2	巔巔	9BEA	廐廐	9C49	廐	9C69	忡忡	9C89	惇	9CA9	惘	9CC9	悵	9CE9
9B8C	屈屈	9BA9	嶂嶂	9BB3	巔巔	9BEA	廐廐	9C4A	廐	9C6A	忡忡	9C8A	惇	9CAA	惘	9CCA	悵	9CEA
9B8D	屈屈	9BA9	嶂嶂	9BB4	巔巔	9BEA	廐廐	9C4A	廐	9C6B	忡忡	9C8B	惇	9CAB	惘	9CCB	悵	9CEB
9B8E	屈屈	9BA9	嶂嶂	9BB5	巔巔	9BEA	廐廐	9C4B	廐	9C6C	忡忡	9C8C	惇	9CAC	惘	9CCB	悵	9CEB
9B8F	屈屈	9BA9	嶂嶂	9BB6	巔巔	9BEA	廐廐	9C4B	廐	9C6D	忡忡	9C8D	惇	9CAD	惘	9CCD	悵	9CED
9B90	屈屈	9BA9	嶂嶂	9BB7	巔巔	9BEA	廐廐	9C4C	廐	9C6E	忡忡	9C8E	惇	9CAE	惘	9CCD	悵	9CED
9B91	屈屈	9BA9	嶂嶂	9BB8	巔巔	9BEA	廐廐	9C4C	廐	9C6F	忡忡	9C8F	惇	9CAC	惘	9CCD	悵	9CED
9B92	屈屈	9BA9	嶂嶂	9BB9	巔巔	9BEA	廐廐	9C4D	廐	9C6D	忡忡	9C90	惇	9CAD	惘	9CCD	悵	9CED
9B93	屈屈	9BA9	嶂嶂	9BB0	巔巔	9BEA	廐廐	9C4E	廐	9C6E	忡忡	9C91	惇	9CAE	惘	9CCD	悵	9CED
9B94	屈屈	9BA9	嶂嶂	9BB1	巔巔	9BEA	廐廐	9C4F	廐	9C6F	忡忡	9C92	惇	9CAE	惘	9CCD	悵	9CED
9B95	屈屈	9BA9	嶂嶂	9BB2	巔巔	9BEA	廐廐	9C50	廐	9C6F	忡忡	9C93	惇	9CAC	惘	9CCD	悵	9CED
9B96	屈屈	9BA9	嶂嶂	9BB3	巔巔	9BEA	廐廐	9C51	廐	9C6D	忡忡	9C94	惇	9CAD	惘	9CCD	悵	9CED
9B97	屈屈	9BA9	嶂嶂	9BB4	巔巔	9BEA	廐廐	9C52	廐	9C6E	忡忡	9C95	惇	9CAE	惘	9CCD	悵	9CED
9B98	屈屈	9BA9	嶂嶂	9BB5	巔巔	9BEA	廐廐	9C53	廐	9C6F	忡忡	9C96	惇	9CAC	惘	9CCD	悵	9CED
9B99	屈屈	9BA9	嶂嶂	9BB6	巔巔	9BEA	廐廐	9C54	廐	9C6D	忡忡	9C97	惇	9CAD	惘	9CCD	悵	9CED
9B99	屈屈	9BA9	嶂嶂	9BB7	巔巔	9BEA	廐廐	9C55	廐	9C6E	忡忡	9C98	惇	9CAE	惘	9CCD	悵	9CED
9B99	屈屈	9BA9	嶂嶂	9BB8	巔巔	9BEA	廐廐	9C56	廐	9C6F	忡忡	9C99	惇	9CAC	惘	9CCD	悵	9CED
9B99	屈屈	9BA9	嶂嶂	9BB9	巔巔	9BEA	廐廐	9C57	廐	9C6D	忡忡	9C99	惇	9CAD	惘	9CCD	悵	9CED
9B99	屈屈	9BA9	嶂嶂	9BB0	巔巔	9BEA	廐廐	9C58	廐	9C6E	忡忡	9C99	惇	9CAE	惘	9CCD	悵	9CED

9CF9	戍戍	9D58	捶	9D78	攪	9D98	攤	9DB8	播	9DD8	暨	9DF8	杆	9E57	檜	9E77	菓	9E97
9CFA	戍戍	9D59	掬	9D79	攪	9D99	攤	9DB9	播	9DD9	暨	9DF9	杆	9E58	檜	9E78	菓	9E98
9CFB	戍戍	9D5A	掬	9D7A	攪	9DA0	攤	9DBA	播	9DDA	暨	9DFA	杆	9E59	檜	9E79	菓	9E99
9CFC	戍戍	9D5B	掬	9D7B	攪	9DA1	攤	9DBB	播	9DDB	暨	9DFB	杆	9E5A	檜	9E7A	菓	9EA0
9CFD	戍戍	9D5C	掬	9D7C	攪	9DA2	攤	9DBC	播	9DDC	暨	9DFC	杆	9E5B	檜	9E7B	菓	9EA1
9CFE	戍戍	9D5D	掬	9D7D	攪	9DA3	攤	9DBC	播	9DDD	暨	9DFD	杆	9E5C	檜	9E7C	菓	9EA2
9CFF	戍戍	9D5E	掬	9D7E	攪	9DA4	攤	9DBE	播	9DDE	暨	9DFE	杆	9E5D	檜	9E7D	菓	9EA3
9D00	戍戍	9D5F	掬	9D7F	攪	9DA5	攤	9DBF	播	9DDE	暨	9DFF	杆	9E5E	檜	9E7E	菓	9EA4
9D01	戍戍	9D60	掬	9D80	攪	9DA6	攤	9DC0	播	9DDE	暨	9DFF	杆	9E5F	檜	9E7F	菓	9EA5
9D02	戍戍	9D61	掬	9D81	攪	9DA7	攤	9DC1	播	9DDE	暨	9DFF	杆	9E5F	檜	9E7F	菓	9EA6
9D03	戍戍	9D62	掬	9D82	攪	9DA8	攤	9DC2	播	9DDE	暨	9DFF	杆	9E5F	檜	9E7F	菓	9EA7
9D04	戍戍	9D63	掬	9D83	攪	9DA9	攤	9DC3	播	9DDE	暨	9DFF	杆	9E5F	檜	9E7F	菓	9EA8
9D05	戍戍	9D64	掬	9D84	攪	9DA0	攤	9DC4	播	9DDE	暨	9DFF	杆	9E5F	檜	9E7F	菓	9EA9
9D06	戍戍	9D65	掬	9D85	攪	9DA1	攤	9DC5	播	9DDE	暨	9DFF	杆	9E5F	檜	9E7F	菓	9EAA
9D07	戍戍	9D66	掬	9D86	攪	9DA2	攤	9DC6	播	9DDE	暨	9DFF	杆	9E5F	檜	9E7F	菓	9EAB
9D08	戍戍	9D67	掬	9D87	攪	9DA3	攤	9DC7	播	9DDE	暨	9DFF	杆	9E5F	檜	9E7F	菓	9EAC
9D09	戍戍	9D68	掬	9D88	攪	9DA4	攤	9DC8	播	9DDE	暨	9DFF	杆	9E5F	檜	9E7F	菓	9EAD
9D10	戍戍	9D69	掬	9D89	攪	9DA5	攤	9DC9	播	9DDE	暨	9DFF	杆	9E5F	檜	9E7F	菓	9EAE
9D11	戍戍	9D6A	掬	9D8A	攪	9DA6	攤	9DCA	播	9DDE	暨	9DFF	杆	9E5F	檜	9E7F	菓	9EAF
9D12	戍戍	9D6B	掬	9D8B	攪	9DA7	攤	9DCB	播	9DDE	暨	9DFF	杆	9E5F	檜	9E7F	菓	9EAG
9D13	戍戍	9D6C	掬	9D8C	攪	9DA8	攤	9DCC	播	9DDE	暨	9DFF	杆	9E5F	檜	9E7F	菓	9EAA
9D14	戍戍	9D6D	掬	9D8D	攪	9DA9	攤	9DCC	播	9DDE	暨	9DFF	杆	9E5F	檜	9E7F	菓	9EAB
9D15	戍戍	9D6E	掬	9D8E	攪	9DA0	攤	9DCC	播	9DDE	暨	9DFF	杆	9E5F	檜	9E7F	菓	9EAC
9D16	戍戍	9D6F	掬	9D8F	攪	9DA1	攤	9DCB	播	9DDE	暨	9DFF	杆	9E5F	檜	9E7F	菓	9EAD
9D17	戍戍	9D6F	掬	9D8F	攪	9DA2	攤	9DCB	播	9DDE	暨	9DFF	杆	9E5F	檜	9E7F	菓	9EAE
9D18	戍戍	9D6F	掬	9D8F	攪	9DA3	攤	9DCB	播	9DDE	暨	9DFF	杆	9E5F	檜	9E7F	菓	9EAF
9D19	戍戍	9D6F	掬	9D8F	攪	9DA4	攤	9DCB	播	9DDE	暨	9DFF	杆	9E5F	檜	9E7F	菓	9EAG
9D20	戍戍	9D6F	掬	9D8F	攪	9DA5	攤	9DCB	播	9DDE	暨	9DFF	杆	9E5F	檜	9E7F	菓	9EAA
9D21	戍戍	9D6F	掬	9D8F	攪	9DA6	攤	9DCB	播	9DDE	暨	9DFF	杆	9E5F	檜	9E7F	菓	9EAB
9D22	戍戍	9D6F	掬	9D8F	攪	9DA7	攤	9DCB	播	9DDE	暨	9DFF	杆	9E5F	檜	9E7F	菓	9EAC
9D23	戍戍	9D6F	掬	9D8F	攪	9DA8	攤	9DCB	播	9DDE	暨	9DFF	杆	9E5F	檜	9E7F	菓	9EAD
9D24	戍戍	9D6F	掬	9D8F	攪	9DA9	攤	9DCB	播	9DDE	暨	9DFF	杆	9E5F	檜	9E7F	菓	9EAE
9D25	戍戍	9D6F	掬	9D8F	攪	9DA0	攤	9DCB	播	9DDE	暨	9DFF	杆	9E5F	檜	9E7F	菓	9EAF
9D26	戍戍	9D6F	掬	9D8F	攪	9DA1	攤	9DCB	播	9DDE	暨	9DFF	杆	9E5F	檜	9E7F	菓	9EAG
9D27	戍戍	9D6F	掬	9D8F	攪	9DA2	攤	9DCB	播	9DDE	暨	9DFF	杆	9E5F	檜	9E7F	菓	9EAA
9D28	戍戍	9D6F	掬	9D8F	攪	9DA3	攤	9DCB	播	9DDE	暨	9DFF	杆	9E5F	檜	9E7F	菓	9EAB
9D29	戍戍	9D6F	掬	9D8F	攪	9DA4	攤	9DCB	播	9DDE	暨	9DFF	杆	9E5F	檜	9E7F	菓	9EAC
9D30	戍戍	9D6F	掬	9D8F	攪	9DA5	攤	9DCB	播	9DDE	暨	9DFF	杆	9E5F	檜	9E7F	菓	9EAD
9D31	戍戍	9D6F	掬	9D8F	攪	9DA6	攤	9DCB	播	9DDE	暨	9DFF	杆	9E5F	檜	9E7F	菓	9EAE
9D32	戍戍	9D6F	掬	9D8F	攪	9DA7	攤	9DCB	播	9DDE	暨	9DFF	杆	9E5F	檜	9E7F	菓	9EAF
9D33	戍戍	9D6F	掬	9D8F	攪	9DA8	攤	9DCB	播	9DDE	暨	9DFF	杆	9E5F	檜	9E7F	菓	9EAG
9D34	戍戍	9D6F	掬	9D8F	攪	9DA9	攤	9DCB	播	9DDE	暨	9DFF	杆	9E5F	檜	9E7F	菓	

椽	9EB7	桅	9ED7	檐	9EF7	欵	9F56	殼	9F76	洑	9F96	涕	9FB6	漈	9FD6	滾	9FF6	凜	E055
椽	9EB8	桅	9ED8	檐	9EF8	欵	9F57	殼	9F77	洑	9F97	涕	9FB7	漈	9FD7	滾	9FF7	凜	E056
椽	9EB9	桅	9ED9	檐	9EF9	欵	9F58	殼	9F78	洑	9F98	涕	9FB8	漈	9FD8	滾	9FF8	凜	E057
椽	9EBA	桅	9EDA	檐	9EFA	欵	9F59	殼	9F79	洑	9F99	涕	9FB9	漈	9FD9	滾	9FF9	凜	E058
椽	9EBB	桅	9EDB	檐	9EFB	欵	9F5A	殼	9F7A	洑	9FA0	涕	9FBA	漈	9FDA	滾	9FFA	凜	E059
椽	9EBC	桅	9EDC	檐	9EFB	欵	9F5B	殼	9F7B	洑	9F9B	涕	9FBB	漈	9FDB	滾	9FFB	凜	E05A
椽	9EBD	桅	9EDD	檐	9EFD	欵	9F5C	殼	9F7C	洑	9F9C	涕	9FBC	漈	9FDC	滾	9FFC	凜	E05B
椽	9EBE	桅	9EDE	檐	9EFE	欵	9F5D	殼	9F7D	洑	9F9D	涕	9FBD	漈	9FDD	滾	9FFD	凜	E05C
椽	9EBF	桅	9EDF	檐	9EFF	欵	9F5E	殼	9F7E	洑	9F9E	涕	9FBE	漈	9FDE	滾	9FFE	凜	E05D
椽	9ECO	椽	9EE0	椽	9EE0	椽	9F5F	椽	9F7F	椽	9F9F	椽	9FBF	椽	9FDF	椽	9FFF	椽	E05E
椽	9EC1	椽	9EE1	椽	9EE1	椽	9F60	椽	9F80	椽	9FA0	椽	9FC0	椽	9FE0	椽	9FFF	椽	E05F
椽	9EC2	椽	9EE2	椽	9EE2	椽	9F61	椽	9F81	椽	9FA1	椽	9FC1	椽	9FE1	椽	9FFF	椽	E060
椽	9EC3	椽	9EE3	椽	9EE3	椽	9F62	椽	9F82	椽	9FA2	椽	9FC2	椽	9FE2	椽	9FFF	椽	E061
椽	9EC4	椽	9EE4	椽	9EE4	椽	9F63	椽	9F83	椽	9FA3	椽	9FC3	椽	9FE3	椽	9FFF	椽	E062
椽	9EC5	椽	9EE5	椽	9EE5	椽	9F64	椽	9F84	椽	9FA4	椽	9FC4	椽	9FE4	椽	9FFF	椽	E063
椽	9EC6	椽	9EE6	椽	9EE6	椽	9F65	椽	9F85	椽	9FA5	椽	9FC5	椽	9FE5	椽	9FFF	椽	E064
椽	9EC7	椽	9EE7	椽	9EE7	椽	9F66	椽	9F86	椽	9FA6	椽	9FC6	椽	9FE6	椽	9FFF	椽	E065
椽	9EC8	椽	9EE8	椽	9EE8	椽	9F67	椽	9F87	椽	9FA7	椽	9FC7	椽	9FE7	椽	9FFF	椽	E066
椽	9EC9	椽	9EE9	椽	9EE9	椽	9F68	椽	9F88	椽	9FA8	椽	9FC8	椽	9FE8	椽	9FFF	椽	E067
椽	9ECA	椽	9EEA	椽	9EEA	椽	9F69	椽	9F89	椽	9FA9	椽	9FC9	椽	9FE9	椽	9FFF	椽	E068
椽	9ECB	椽	9EEB	椽	9EEB	椽	9F6A	椽	9F8A	椽	9FAA	椽	9FCA	椽	9FEA	椽	9FFF	椽	E069
椽	9ECC	椽	9EEC	椽	9EEC	椽	9F6B	椽	9F8B	椽	9FAB	椽	9FCB	椽	9FEB	椽	9FFF	椽	E06A
椽	9ECD	椽	9EEC	椽	9EEC	椽	9F6C	椽	9F8C	椽	9FAC	椽	9FCC	椽	9FEC	椽	9FFF	椽	E06B
椽	9ECE	椽	9EEE	椽	9EEE	椽	9F6D	椽	9F8D	椽	9FAD	椽	9FCD	椽	9FED	椽	9FFF	椽	E06C
椽	9ECF	椽	9EEF	椽	9EEF	椽	9F6E	椽	9F8E	椽	9FAE	椽	9FCE	椽	9FEE	椽	9FFF	椽	E06D
椽	9ED0	椽	9EEF	椽	9EEF	椽	9F6F	椽	9F8F	椽	9FAF	椽	9FCF	椽	9FEF	椽	9FFF	椽	E06E
椽	9ED1	椽	9EF1	椽	9EF1	椽	9F70	椽	9F90	椽	9FB0	椽	9FDD	椽	9FFF	椽	9FFF	椽	E06F
椽	9ED2	椽	9EF2	椽	9EF2	椽	9F71	椽	9F91	椽	9FB1	椽	9FDD	椽	9FFF	椽	9FFF	椽	E070
椽	9ED3	椽	9EF3	椽	9EF3	椽	9F72	椽	9F92	椽	9FB2	椽	9FDD	椽	9FFF	椽	9FFF	椽	E071
椽	9ED4	椽	9EF4	椽	9EF4	椽	9F73	椽	9F93	椽	9FB3	椽	9FDD	椽	9FFF	椽	9FFF	椽	E072
椽	9ED5	椽	9EF5	椽	9EF5	椽	9F74	椽	9F94	椽	9FB4	椽	9FDD	椽	9FFF	椽	9FFF	椽	E073
椽	9ED6	椽	9EF6	椽	9EF6	椽	9F75	椽	9F95	椽	9FB5	椽	9FDD	椽	9FFF	椽	9FFF	椽	E074

炒	E075	熾	E095	犒	E0B5	獨	E0D5	瑾	E0F5	甬	E154	疝	E174	癆	E194	盒	E1B4	瞞	E1D4
炒	E076	熾	E096	犒	E0B6	獨	E0D6	瑾	E0F6	甬	E155	疝	E175	癆	E195	盒	E1B5	瞞	E1D5
炒	E077	熾	E097	犒	E0B7	獨	E0D7	瑾	E0F7	甬	E156	疝	E176	癆	E196	盒	E1B6	瞞	E1D6
炒	E078	熾	E098	犒	E0B8	獨	E0D8	瑾	E0F8	甬	E157	疝	E177	癆	E197	盒	E1B7	瞞	E1D7
炒	E079	熾	E099	犒	E0B9	獨	E0D9	瑾	E0F9	甬	E158	疝	E178	癆	E198	盒	E1B8	瞞	E1D8
炒	E07A	熾	E09A	犒	E0BA	獨	E0DA	瑾	E0FA	甬	E159	疝	E179	癆	E199	盒	E1B9	瞞	E1D9
炒	E07B	熾	E09B	犒	E0BB	獨	E0DB	瑾	E0FB	甬	E15A	疝	E17A	癆	E19A	盒	E1BA	瞞	E1DA
炒	E07C	熾	E09C	犒	E0BC	獨	E0DC	瑾	E0FC	甬	E15B	疝	E17B	癆	E19B	盒	E1BB	瞞	E1DB
炒	E07D	熾	E09D	犒	E0BD	獨	E0DD	瑾	E0FD	甬	E15C	疝	E17C	癆	E19C	盒	E1BC	瞞	E1DC
炒	E07E	熾	E09E	犒	E0BE	獨	E0DE	瑾	E0FE	甬	E15D	疝	E17D	癆	E19D	盒	E1BD	瞞	E1DD
炒	E07F	熾	E09F	犒	E0BF	獨	E0DF	瑾	E0FF	甬	E15E	疝	E17E	癆	E19E	盒	E1BE	瞞	E1DE
炒	E080	熾	E0A0	犒	E0C0	獨	E0E0	瑾	E0FF	甬	E15F	疝	E17F	癆	E19F	盒	E1BF	瞞	E1DF
炒	E081	熾	E0A1	犒	E0C1	獨	E0E1	瑾	E0FF	甬	E160	疝	E180	癆	E1A0	盒	E1C0	瞞	E1E0
炒	E082	熾	E0A2	犒	E0C2	獨	E0E2	瑾	E0FF	甬	E161	疝	E181	癆	E1A1	盒	E1C1	瞞	E1E1
炒	E083	熾	E0A3	犒	E0C3	獨	E0E3	瑾	E0FF	甬	E162	疝	E182	癆	E1A2	盒	E1C2	瞞	E1E2
炒	E084	熾	E0A4	犒	E0C4	獨	E0E4	瑾	E0FF	甬	E163	疝	E183	癆	E1A3	盒	E1C3	瞞	E1E3
炒	E085	熾	E0A5	犒	E0C5	獨	E0E5	瑾	E0FF	甬	E164	疝	E184	癆	E1A4	盒	E1C4	瞞	E1E4
炒	E086	熾	E0A6	犒	E0C6	獨	E0E6	瑾	E0FF	甬	E165	疝	E185	癆	E1A5	盒	E1C5	瞞	E1E5
炒	E087	熾	E0A7	犒	E0C7	獨	E0E7	瑾	E0FF	甬	E166	疝	E186	癆	E1A6	盒	E1C6	瞞	E1E6
炒	E088	熾	E0A8	犒	E0C8	獨	E0E8	瑾	E0FF	甬	E167	疝	E187	癆	E1A7	盒	E1C7	瞞	E1E7
炒	E089	熾	E0A9	犒	E0C9	獨	E0E9	瑾	E0FF	甬	E168	疝	E188	癆	E1A8	盒	E1C8	瞞	E1E8
炒	E08A	熾	E0AA	犒	E0CA	獨	E0EA	瑾	E0FF	甬	E169	疝	E189	癆	E1A9	盒	E1C9	瞞	E1E9
炒	E08B	熾	E0AB	犒	E0CB	獨	E0EB	瑾	E0FF	甬	E16A	疝	E18A	癆	E1AA	盒	E1CA	瞞	E1EA
炒	E08C	熾	E0AC	犒	E0CC	獨	E0EC	瑾	E0FF	甬	E16B	疝	E18B	癆	E1AB	盒	E1CB	瞞	E1EB
炒	E08D	熾	E0AD	犒	E0CD	獨	E0ED	瑾	E0FF	甬	E16C	疝	E18C	癆	E1AC	盒	E1CC	瞞	E1EC
炒	E08E	熾	E0AE	犒	E0CE	獨	E0EE	瑾	E0FF	甬	E16D	疝	E18D	癆	E1AD	盒	E1CD	瞞	E1ED
炒	E08F	熾	E0AF	犒	E0CF	獨	E0EF	瑾	E0FF	甬	E16E	疝	E18E	癆	E1AE	盒	E1CE	瞞	E1EE
炒	E090	熾	E0B0	犒	E0D0	獨	E0F0	瑾	E0FF	甬	E16F	疝	E18F	癆	E1AF	盒	E1CF	瞞	E1EF
炒	E091	熾	E0B1	犒	E0D1	獨	E0F1	瑾	E0FF	甬	E170	疝	E190	癆	E1B0	盒	E1D0	瞞	E1F0
炒	E092	熾	E0B2	犒	E0D2	獨	E0F2	瑾	E0FF	甬	E171	疝	E191	癆	E1B1	盒	E1D1	瞞	E1F1
炒	E093	熾	E0B3	犒	E0D3	獨	E0F3	瑾	E0FF	甬	E172	疝	E192	癆	E1B2	盒	E1D2	瞞	E1F2
炒	E094	熾	E0B4	犒	E0D4	獨	E0F4	瑾	E0FF	甬	E173	疝	E193	癆	E1B3	盒	E1D3	瞞	E1F3



磴	E1F4	襖	E253	襖	E273	筑	E293	篔	E2B3	簍	E2D3	楠	E2F3	絳	E372	纈	E392
碓	E1F5	襖	E254	襖	E274	笱	E294	笱	E2B4	箒	E2D4	檍	E2F4	縵	E373	縵	E393
碓	E1F6	襖	E255	襖	E275	笱	E295	笱	E2B5	箒	E2D5	檍	E2F5	縵	E374	縵	E394
碓	E1F7	襖	E256	襖	E276	笱	E296	笱	E2B6	箒	E2D6	檍	E2F6	縵	E375	縵	E395
碓	E1F8	襖	E257	襖	E277	笱	E297	笱	E2B7	箒	E2D7	檍	E2F7	縵	E376	縵	E396
碓	E1F9	襖	E258	襖	E278	笱	E298	笱	E2B8	箒	E2D8	檍	E2F8	縵	E377	縵	E397
碓	E1FA	襖	E259	襖	E279	笱	E299	笱	E2B9	箒	E2D9	檍	E2F9	縵	E378	縵	E398
碓	E1FB	襖	E25A	襖	E27A	笱	E29A	笱	E2BA	箒	E2DA	檍	E2FA	縵	E379	縵	E399
碓	E1FC	襖	E25B	襖	E27B	笱	E29B	笱	E2BB	箒	E2DB	檍	E2FB	縵	E37A	縵	E39A
碓	E1FD	襖	E25C	襖	E27C	笱	E29C	笱	E2BC	箒	E2DC	檍	E2FC	縵	E37B	縵	E39B
碓	E1FE	襖	E25D	襖	E27D	笱	E29D	笱	E2BD	箒	E2DD	檍	E2FD	縵	E37C	縵	E39C
碓	E1FF	襖	E25E	襖	E27E	笱	E29E	笱	E2BE	箒	E2DE	檍	E2FE	縵	E37D	縵	E39D
		襖	E25F	襖	E27F	笱	E29F	笱	E2BF	箒	E2DF	檍	E2FF	縵	E37E	縵	E39E
		襖	E260	襖	E280	笱	E2A0	笱	E2C0	箒	E2E0	檍	E300	縵	E37F	縵	E39F
磴	E240	襖	E261	襖	E281	笱	E2A1	笱	E2C1	箒	E2E1	檍	E301	縵	E380	縵	E3A0
磴	E241	襖	E262	襖	E282	笱	E2A2	笱	E2C2	箒	E2E2	檍	E302	縵	E381	縵	E3A1
磴	E242	襖	E263	襖	E283	笱	E2A3	笱	E2C3	箒	E2E3	檍	E303	縵	E382	縵	E3A2
磴	E243	襖	E264	襖	E284	笱	E2A4	笱	E2C4	箒	E2E4	檍	E304	縵	E383	縵	E3A3
磴	E244	襖	E265	襖	E285	笱	E2A5	笱	E2C5	箒	E2E5	檍	E305	縵	E384	縵	E3A4
磴	E245	襖	E266	襖	E286	笱	E2A6	笱	E2C6	箒	E2E6	檍	E306	縵	E385	縵	E3A5
磴	E246	襖	E267	襖	E287	笱	E2A7	笱	E2C7	箒	E2E7	檍	E307	縵	E386	縵	E3A6
磴	E247	襖	E268	襖	E288	笱	E2A8	笱	E2C8	箒	E2E8	檍	E308	縵	E387	縵	E3A7
磴	E248	襖	E269	襖	E289	笱	E2A9	笱	E2C9	箒	E2E9	檍	E309	縵	E388	縵	E3A8
磴	E249	襖	E26A	襖	E28A	笱	E2AA	笱	E2CA	箒	E2EA	檍	E30A	縵	E389	縵	E3A9
磴	E24A	襖	E26B	襖	E28B	笱	E2AB	笱	E2CB	箒	E2EB	檍	E30B	縵	E390	縵	E3AA
磴	E24B	襖	E26C	襖	E28C	笱	E2AC	笱	E2CC	箒	E2EC	檍	E30C	縵	E391	縵	E3AB
磴	E24C	襖	E26D	襖	E28D	笱	E2AD	笱	E2CC	箒	E2ED	檍	E30D	縵	E392	縵	E3AC
磴	E24D	襖	E26E	襖	E28E	笱	E2AE	笱	E2CE	箒	E2EE	檍	E30E	縵	E393	縵	E3AD
磴	E24E	襖	E26F	襖	E28F	笱	E2AF	笱	E2CF	箒	E2EF	檍	E30F	縵	E394	縵	E3AE
磴	E24F	襖	E270	襖	E290	笱	E2B0	笱	E2D0	箒	E2F0	檍	E30F	縵	E395	縵	E3AF
磴	E250	襖	E271	襖	E291	笱	E2B1	笱	E2D1	箒	E2F1	檍	E310	縵	E396	縵	E3B0
磴	E251	襖	E272	襖	E292	笱	E2B2	笱	E2D2	箒	E2F2	檍	E311	縵	E397	縵	E3B1

羈	E3B2	勸	E3D2	胄	E3F2	臃	E451	舍	E471	苟	E491	莖	E4B1	葭	E4D1	蓴	E4F1	積	E550
羈	E3B3	勸	E3D3	胄	E3F3	臃	E452	舍	E472	苟	E492	莖	E4B2	葭	E4D2	蓴	E4F2	積	E551
羈	E3B4	勸	E3D4	胄	E3F4	臃	E453	舍	E473	苟	E493	莖	E4B3	葭	E4D3	蓴	E4F3	積	E552
羈	E3B5	勸	E3D5	胄	E3F5	臃	E454	舍	E474	苟	E494	莖	E4B4	葭	E4D4	蓴	E4F4	積	E553
羈	E3B6	勸	E3D6	胄	E3F6	臃	E455	舍	E475	苟	E495	莖	E4B5	葭	E4D5	蓴	E4F5	積	E554
羈	E3B7	勸	E3D7	胄	E3F7	臃	E456	舍	E476	苟	E496	莖	E4B6	葭	E4D6	蓴	E4F6	積	E555
羈	E3B8	勸	E3D8	胄	E3F8	臃	E457	舍	E477	苟	E497	莖	E4B7	葭	E4D7	蓴	E4F7	積	E556
羈	E3B9	勸	E3D9	胄	E3F9	臃	E458	舍	E478	苟	E498	莖	E4B8	葭	E4D8	蓴	E4F8	積	E557
羈	E3BA	勸	E3DA	胄	E3FA	臃	E459	舍	E479	苟	E499	莖	E4B9	葭	E4D9	蓴	E4F9	積	E558
羈	E3BB	勸	E3DB	胄	E3FB	臃	E45A	舍	E47A	苟	E49A	莖	E4BA	葭	E4DA	蓴	E4FA	積	E559
羈	E3BC	勸	E3DC	胄	E3FC	臃	E45B	舍	E47B	苟	E49B	莖	E4BB	葭	E4DB	蓴	E4FB	積	E55A
羈	E3BD	勸	E3DD	胄	E3FD	臃	E45C	舍	E47C	苟	E49C	莖	E4BC	葭	E4DD	蓴	E4FC	積	E55B
羈	E3BE	勸	E3DE	胄	E3FE	臃	E45D	舍	E47D	苟	E49D	莖	E4BD	葭	E4DD	蓴	E4FD	積	E55C
羈	E3BF	勸	E3DF	胄	E3FF	臃	E45E	舍	E47E	苟	E49E	莖	E4BE	葭	E4DE	蓴	E4FE	積	E55D
羈	E3C0	勸	E3E0	胄	E3E0	臃	E45F	舍	E47F	苟	E49F	莖	E4BF	葭	E4DF	蓴	E4FF	積	E55E
羈	E3C1	勸	E3E1	胄	E440	臃	E460	舍	E480	苟	E4A0	莖	E4C0	葭	E4E0	蓴	E500	積	E55F
羈	E3C2	勸	E3E2	胄	E441	臃	E461	舍	E481	苟	E4A1	莖	E4C1	葭	E4E1	蓴	E501	積	E560
羈	E3C3	勸	E3E3	胄	E442	臃	E462	舍	E482	苟	E4A2	莖	E4C2	葭	E4E2	蓴	E502	積	E561
羈	E3C4	勸	E3E4	胄	E443	臃	E463	舍	E483	苟	E4A3	莖	E4C3	葭	E4E3	蓴	E503	積	E562
羈	E3C5	勸	E3E5	胄	E444	臃	E464	舍	E484	苟	E4A4	莖	E4C4	葭	E4E4	蓴	E504	積	E563
羈	E3C6	勸	E3E6	胄	E445	臃	E465	舍	E485	苟	E4A5	莖	E4C5	葭	E4E5	蓴	E505	積	E564
羈	E3C7	勸	E3E7	胄	E446	臃	E466	舍	E486	苟	E4A6	莖	E4C6	葭	E4E6	蓴	E506	積	E565
羈	E3C8	勸	E3E8	胄	E447	臃	E467	舍	E487	苟	E4A7	莖	E4C7	葭	E4E7	蓴	E507	積	E566
羈	E3C9	勸	E3E9	胄	E448	臃	E468	舍	E488	苟	E4A8	莖	E4C8	葭	E4E8	蓴	E508	積	E567
羈	E3CA	勸	E3EA	胄	E449	臃	E469	舍	E489	苟	E4A9	莖	E4C9	葭	E4E9	蓴	E509	積	E568
羈	E3CB	勸	E3EB	胄	E44A	臃	E46A	舍	E48A	苟	E4AA	莖	E4CA	葭	E4EA	蓴	E50A	積	E569
羈	E3CC	勸	E3EC	胄	E44B	臃	E46B	舍	E48B	苟	E4AB	莖	E4CB	葭	E4EB	蓴	E50B	積	E56A
羈	E3CD	勸	E3ED	胄	E44C	臃	E46C	舍	E48C	苟	E4AC	莖	E4CC	葭	E4EC	蓴	E50C	積	E56B
羈	E3CE	勸	E3EE	胄	E44D	臃	E46D	舍	E48D	苟	E4AD	莖	E4CD	葭	E4ED	蓴	E50D	積	E56C
羈	E3CF	勸	E3EF	胄	E44E	臃	E46E	舍	E48E	苟	E4AE	莖	E4CE	葭	E4EE	蓴	E50E	積	E56D
羈	E3D0	勸	E3F0	胄	E44F	臃	E46F	舍	E48F	苟	E4AF	莖	E4CF	葭	E4EF	蓴	E50F	積	E56E
羈	E3D1	勸	E3F1	胄	E450	臃	E470	舍	E490	苟	E4B0	莖	E4D0	葭	E4F0	蓴	E50F	積	E56F

蚪	E570	蝻	E590	蝻	E580	袈	E5D0	襦	E5F0
蚶	E571	蜻	E591	蝻	E581	蝻	E5D1	褌	E5F1
蚶	E572	蛸	E592	蝻	E582	蝻	E5D2	褌	E5F2
蚶	E573	蛸	E593	蝻	E583	蝻	E5D3	褌	E5F3
蚶	E574	蛸	E594	蝻	E584	蝻	E5D4	褌	E5F4
蚶	E575	蛸	E595	蝻	E585	蝻	E5D5	褌	E5F5
蚶	E576	蛸	E596	蝻	E586	蝻	E5D6	褌	E5F6
蚶	E577	蛸	E597	蝻	E587	蝻	E5D7	褌	E5F7
蚶	E578	蛸	E598	蝻	E588	蝻	E5D8	褌	E5F8
蚶	E579	蛸	E599	蝻	E589	蝻	E5D9	褌	E5F9
蚶	E57A	蛸	E59A	蝻	E58A	蝻	E5DA	褌	E5FA
蚶	E57B	蛸	E59B	蝻	E58B	蝻	E5DB	褌	E5FB
蚶	E57C	蛸	E59C	蝻	E58C	蝻	E5DC	褌	E5FC
蚶	E57D	蛸	E59D	蝻	E58D	蝻	E5DD	褌	E5FD
蚶	E57E	蛸	E59E	蝻	E58E	蝻	E5DE	褌	E5FE
蚶	E57F	蛸	E59F	蝻	E58F	蝻	E5DF	褌	E5FF
蛟	E580	蝻	E5A0	蝻	E580	蝻	E5E0	襦	E640
蛛	E581	蝻	E5A1	蝻	E581	蝻	E5E1	襦	E641
姥	E582	蝻	E5A2	蝻	E582	蝻	E5E2	襦	E642
姥	E583	蝻	E5A3	蝻	E583	蝻	E5E3	襦	E643
姥	E584	蝻	E5A4	蝻	E584	蝻	E5E4	襦	E644
蛸	E585	蝻	E5A5	蝻	E585	蝻	E5E5	襦	E645
蛸	E586	蝻	E5A6	蝻	E586	蝻	E5E6	襦	E646
蛸	E587	蝻	E5A7	蝻	E587	蝻	E5E7	襦	E647
蛸	E588	蝻	E5A8	蝻	E588	蝻	E5E8	襦	E648
蛸	E589	蝻	E5A9	蝻	E589	蝻	E5E9	襦	E649
蛸	E58A	蝻	E5AA	蝻	E58A	蝻	E5EA	襦	E64A
蛸	E58B	蝻	E5AB	蝻	E58B	蝻	E5EB	襦	E64B
蛸	E58C	蝻	E5AC	蝻	E58C	蝻	E5EC	襦	E64C
蛸	E58D	蝻	E5AD	蝻	E58D	蝻	E5ED	襦	E64D
蛸	E58E	蝻	E5AE	蝻	E58E	蝻	E5EE	襦	E64E
蛸	E58F	蝻	E5AF	蝻	E58F	蝻	E5EF	襦	E64E

覬	E64F	詭	E68F	豈	E6AF	賺	E6CF
覬	E650	詭	E690	豈	E6B0	賺	E6D0
覬	E651	詭	E691	豈	E6B1	賺	E6D1
覬	E652	詭	E692	豈	E6B2	賺	E6D2
覬	E653	詭	E693	豈	E6B3	賺	E6D3
覬	E654	詭	E694	豈	E6B4	賺	E6D4
覬	E655	詭	E695	豈	E6B5	賺	E6D5
覬	E656	詭	E696	豈	E6B6	賺	E6D6
覬	E657	詭	E697	豈	E6B7	賺	E6D7
覬	E658	詭	E698	豈	E6B8	賺	E6D8
覬	E659	詭	E699	豈	E6B9	賺	E6D9
覬	E65A	詭	E69A	豈	E6BA	賺	E6DA
覬	E65B	詭	E69B	豈	E6BB	賺	E6DB
覬	E65C	詭	E69C	豈	E6BC	賺	E6DC
覬	E65D	詭	E69D	豈	E6BD	賺	E6DD
覬	E65E	詭	E69E	豈	E6BE	賺	E6DE
覬	E65F	詭	E69F	豈	E6BF	賺	E6DE
覬	E660	詭	E6A0	豈	E6C0	賺	E6E0
覬	E661	詭	E6A1	豈	E6C1	賺	E6E1
覬	E662	詭	E6A2	豈	E6C2	賺	E6E2
覬	E663	詭	E6A3	豈	E6C3	賺	E6E3
覬	E664	詭	E6A4	豈	E6C4	賺	E6E4
覬	E665	詭	E6A5	豈	E6C5	賺	E6E5
覬	E666	詭	E6A6	豈	E6C6	賺	E6E6
覬	E667	詭	E6A7	豈	E6C7	賺	E6E7
覬	E668	詭	E6A8	豈	E6C8	賺	E6E8
覬	E669	詭	E6A9	豈	E6C9	賺	E6E9
覬	E66A	詭	E6AA	豈	E6CA	賺	E6EA
覬	E66B	詭	E6AB	豈	E6CB	賺	E6EB
覬	E66C	詭	E6AC	豈	E6CC	賺	E6EC
覬	E66D	詭	E6AD	豈	E6CD	賺	E6ED
覬	E66E	詭	E6AE	豈	E6CE	賺	E6EE

跣	E6EF	蹀	E74E	輻	E76E	邇	E78E	邇	E7AE
跣	E6F0	蹀	E74F	輻	E76F	邇	E78F	邇	E7AF
跣	E6F1	蹀	E750	輻	E770	邇	E790	邇	E7B0
跣	E6F2	蹀	E751	輻	E771	邇	E791	邇	E7B1
跣	E6F3	蹀	E752	輻	E772	邇	E792	邇	E7B2
跣	E6F4	蹀	E753	輻	E773	邇	E793	邇	E7B3
跣	E6F5	蹀	E754	輻	E774	邇	E794	邇	E7B4
跣	E6F6	蹀	E755	輻	E775	邇	E795	邇	E7B5
跣	E6F7	蹀	E756	輻	E776	邇	E796	邇	E7B6
跣	E6F8	蹀	E757	輻	E777	邇	E797	邇	E7B7
跣	E6F9	蹀	E758	輻	E778	邇	E798	邇	E7B8
跣	E6FA	蹀	E759	輻	E779	邇	E799	邇	E7B9
跣	E6FB	蹀	E75A	輻	E77A	邇	E79A	邇	E7BA
跣	E6FC	蹀	E75B	輻	E77B	邇	E79B	邇	E7BB
跣	E6FD	蹀	E75C	輻	E77C	邇	E79C	邇	E7BC
跣	E6FE	蹀	E75D	輻	E77D	邇	E79D	邇	E7BD
跣	E6FF	蹀	E75E	輻	E77E	邇	E79E	邇	E7BE
蹀	E740	輻	E760	邇	E780	邇	E7A0	邇	E7C0
蹀	E741	輻	E761	邇	E781	邇	E7A1	邇	E7C1
蹀	E742	輻	E762	邇	E782	邇	E7A2	邇	E7C2
蹀	E743	輻	E763	邇	E783	邇	E7A3	邇	E7C3
蹀	E744	輻	E764	邇	E784	邇	E7A4	邇	E7C4
蹀	E745	輻	E765	邇	E785	邇	E7A5	邇	E7C5
蹀	E746	輻	E766	邇	E786	邇	E7A6	邇	E7C6
蹀	E747	輻	E767	邇	E787	邇	E7A7	邇	E7C7
蹀	E748	輻	E768	邇	E788	邇	E7A8	邇	E7C8
蹀	E749	輻	E769	邇	E789	邇	E7A9	邇	E7C9
蹀	E74A	輻	E76A	邇	E78A	邇	E7AA	邇	E7CA
蹀	E74B	輻	E76B	邇	E78B	邇	E7AB	邇	E7CB
蹀	E74C	輻	E76C	邇	E78C	邇	E7AC	邇	E7CC
蹀	E74D	輻	E76D	邇	E78D	邇	E7AD	邇	E7CD

醫	E7CE	鉤	E7EE	鎬	E84D	鐘	E86D	闕	E88D
醫	E7CF	鉤	E7EF	鎬	E84E	鐘	E86E	闕	E88E
醫	E7D0	鉤	E7F0	鎬	E84F	鐘	E86F	闕	E88F
醫	E7D1	鉤	E7F1	鎬	E850	鐘	E870	闕	E890
醫	E7D2	鉤	E7F2	鎬	E851	鐘	E871	闕	E891
醫	E7D3	鉤	E7F3	鎬	E852	鐘	E872	闕	E892
醫	E7D4	鉤	E7F4	鎬	E853	鐘	E873	闕	E893
醫	E7D5	鉤	E7F5	鎬	E854	鐘	E874	闕	E894
醫	E7D6	鉤	E7F6	鎬	E855	鐘	E875	闕	E895
醫	E7D7	鉤	E7F7	鎬	E856	鐘	E876	闕	E896
醫	E7D8	鉤	E7F8	鎬	E857	鐘	E877	闕	E897
醫	E7D9	鉤	E7F9	鎬	E858	鐘	E878	闕	E898
醫	E7DA	鉤	E7FA	鎬	E859	鐘	E879	闕	E899
醫	E7DB	鉤	E7FB	鎬	E85A	鐘	E87A	闕	E89A
醫	E7DC	鉤	E7FC	鎬	E85B	鐘	E87B	闕	E89B
醫	E7DD	鉤	E7FD	鎬	E85C	鐘	E87C	闕	E89C
醫	E7DE	鉤	E7FE	鎬	E85D	鐘	E87D	闕	E89D
醫	E7DF	鉤	E7FF	鎬	E85E	鐘	E87E	闕	E89E
醫	E7E0	鉤	E7E0	鎬	E85F	鐘	E87F	闕	E89F
醫	E7E1	鉤	E7E1	鎬	E860	鐘	E880	闕	E8A0
醫	E7E2	鉤	E7E2	鎬	E861	鐘	E881	闕	E8A1
醫	E7E3	鉤	E7E3	鎬	E862	鐘	E882	闕	E8A2
醫	E7E4	鉤	E7E4	鎬	E863	鐘	E883	闕	E8A3
醫	E7E5	鉤	E7E5	鎬	E864	鐘	E884	闕	E8A4
醫	E7E6	鉤	E7E6	鎬	E865	鐘	E885	闕	E8A5
醫	E7E7	鉤	E7E7	鎬	E866	鐘	E886	闕	E8A6
醫	E7E8	鉤	E7E8	鎬	E867	鐘	E887	闕	E8A7
醫	E7E9	鉤	E7E9	鎬	E868	鐘	E888	闕	E8A8
醫	E7EA	鉤	E7EA	鎬	E869	鐘	E889	闕	E8A9
醫	E7EB	鉤	E7EB	鎬	E86A	鐘	E88A	闕	E8AA
醫	E7EC	鉤	E7EC	鎬	E86B	鐘	E88B	闕	E8AB
醫	E7ED	鉤	E7ED	鎬	E86C	鐘	E88C	闕	E8AC



## ● 機能一覧

以下の操作で利用できる機能番号の一覧です。

● 待受画面で ● ▶ 機能番号を入力

発信／着信／通話 (1)			
機能番号	機能名	お買い上げ時の設定	参照
11	累積通話時間	—	186ページ
12	通話時間目安表示	ON	186ページ
13	履歴		31ページ
131	発信履歴	—	31ページ
132	着信履歴	—	31ページ
133	不在着信履歴	—	31ページ
14	エニーキーアンサー	OFF	186ページ
15	発信者番号通知	ON	33ページ
16	通信中着信	起動	183ページ
17	通信中メール受信	起動	183ページ
18	イヤホン自動応答	OFF	188ページ
19	イヤホン自動応答秒数	9秒	188ページ
10	サービス問合せ		224ページ
101	サービスセンター (116)	—	224ページ
102	留守電センター (*931)	—	224ページ
103	着信転送サービスセンター (143)	—	225ページ

音／パイプ (2)			
機能番号	機能名	お買い上げ時の設定	参照
21	音声着信		144ページ
211	音量	音量レベル3	144ページ
212	着信音	パターン1	144ページ
213	パイプレータ設定	OFF	144ページ
22	Eメール受信		145ページ
221	音量	音量レベル3	145ページ
222	受信音	メール受信音1	145ページ
223	パイプレータ設定	OFF	145ページ
224	メール受信音鳴動時間	1サイクル再生	145ページ
23	ライトメール受信		145ページ
231	音量	音量レベル3	145ページ
232	受信音	メール受信音2	145ページ
233	パイプレータ設定	OFF	145ページ
234	メール受信音鳴動時間	1サイクル再生	145ページ
24	アラーム		146ページ
241	音量	音量レベル3	146ページ
242	パイプレータ設定	OFF	146ページ
25	スケジュールアラーム		146ページ
251	音量	音量レベル3	146ページ
252	パイプレータ設定	OFF	146ページ
26	操作音	OFF	147ページ
27	データ再生音	音量レベル3	147ページ
28	ウェイクアップトーン	ON	147ページ
29	圏外警告音	ON	147ページ



画面／照明 (3)			
機能番号	機能名	お買い上げ時の設定	参照
31	ディスプレイ		148ページ
311	壁紙設定	Colors	148ページ
312	壁紙オプション	ガジェット	149ページ
313	音声発信画面	固定アニメ	148ページ
314	音声着信画面	固定アニメ	148ページ
32	LED設定		150ページ
321	照明 (LED) 点灯	ON	150ページ
322	LED色設定		150ページ
3221	通話中	なし	150ページ
3222	発信中	レインボー	150ページ
3223	音声着信中	青	150ページ
3224	ライトメール受信	緑	150ページ
3225	Eメール受信	緑	150ページ
3226	新着／不在あり	緑	150ページ
3227	アラーム鳴動中	橙	150ページ
3228	スケジュールアラーム鳴動中	濃いピンク	150ページ
3229	WEB起動中	なし	150ページ
3220	Java™アプリ起動中	なし	150ページ
33	名前表示	ON	150ページ
34	充電時LCD	OFF	151ページ
35	照明		151ページ
351	WEB照明		151ページ
3511	照明の明るさ	明るさ3	151ページ
3512	点灯時間	30秒	151ページ
352	メール照明		151ページ
3521	照明の明るさ	明るさ3	151ページ
3522	点灯時間	30秒	151ページ
353	その他照明		151ページ
3531	照明の明るさ	明るさ3	151ページ
3532	点灯時間	10秒	151ページ
36	節電画面	1分	152ページ
37	文字サイズ	小	152ページ
38	配色設定	Colors	152ページ
39	キーバックライト点灯時間	10秒	152ページ

セキュリティ (4)			
機能番号	機能名	お買い上げ時の設定	参照
41	タイマーロック	OFF	166ページ
42	着信拒否		167ページ
421	指定番号拒否	解除	167ページ
422	指定番号一覧	—	167ページ
423	ユーザ非通知拒否	解除	167ページ
424	公衆電話発信拒否	解除	167ページ
425	通知不可能拒否	解除	167ページ
426	着信履歴保存	保存	167ページ
427	着信拒否全解除	—	167ページ
43	操作ロック		169ページ
431	発信先限定	解除	169ページ
432	発信先一覧	—	170ページ
433	ダイヤル発信	許可	169ページ
434	アドレス帳閲覧	許可	169ページ
435	スピードダイヤル	許可	169ページ
436	スケジュール	許可	169ページ
437	WEB	許可	169ページ
438	メール	許可	169ページ
439	データ発信	許可	169ページ
430	Java™アプリ	許可	169ページ
44	シークレットモード	OFF	171ページ
45	暗証番号変更	1234	171ページ
46	本体リセット		172ページ
461	メモリリセット	—	172ページ
462	機能リセット	—	172ページ
463	完全消去+初期化	—	172ページ
47	リモートロック		173ページ
471	着信	OFF	173ページ
472	着信番号一覧	—	174ページ
473	ライトメール	OFF	173ページ
474	ライトメール番号一覧	—	174ページ
475	パスワード変更	未登録	173ページ
48	ICサービスロック		218ページ
481	ICサービスロック	OFF	218ページ
482	ICサービスロック一時解除時間	5分間	218ページ

時計 (5)			
機能番号	機能名	お買い上げ時の設定	参照
51	日時設定	2009年01月01日 00:00	28ページ
52	自動時刻補正	ON	28ページ
53	ビクト時計	日付+時間	28ページ
54	アラーム	未登録	178ページ

## 伝言メモ (6)

機能番号	機能名	お買い上げ時の設定	参照
61	伝言メモ設定	OFF	36ページ
62	応答メッセージ録音	—	37ページ
63	応答メッセージ選択	固定メッセージ	37ページ
64	伝言メモ応答時間	15秒	37ページ
65	安全運転モード	電話機応答	40ページ

## USB設定 (7)

機能番号	機能名	お買い上げ時の設定	参照
71	USB充電	急速	24ページ
72	USBモード	モデム&ユーティリティ	222ページ

## 文字入力補助 (8)

機能番号	機能名	お買い上げ時の設定	参照
81	ユーザ辞書	—	46ページ
82	予測変換設定	ON	47ページ
83	候補選択キー設定	上下左右	47ページ
84	学習内容リセット	—	47ページ
85	絵文字履歴リセット	—	47ページ
86	定型文登録	—	45ページ
87	顔文字登録	—	46ページ
88	オプション辞書登録	—	47ページ

その他設定 (9)			
機能番号	機能名	お買い上げ時の設定	参照
91	LI設定	OFF	189ページ
92	データ通信方式	ベストエフォート型	222ページ
93	ダイヤルアップ設定		111ページ
931	接続先1		111ページ
9311	接続先名称	—	111ページ
9312	電話番号	—	111ページ
9313	ユーザー名	—	111ページ
9314	パスワード	—	111ページ
9315	ワンタイムパスワード	OFF	111ページ
9316	分計発信	OFF	111ページ
9317	詳細設定	—	111ページ
9318	プロキシ設定	—	112ページ
932	接続先2		111ページ
933	CLUB AIR-EDGE		111ページ
9331	接続先名称	CLUB AIR-EDGE	111ページ
9332	電話番号	0570570099##61	111ページ
9333	ユーザー名	clubh	111ページ
9334	パスワード	*****	111ページ
9335	分計発信	OFF	111ページ
9338	ヘルプ	—	112ページ
94	国際ローミング		192ページ
941	事業者選択方法	自動選択	192ページ
942	自動選択事業者一覧	日本/ウィルコム	192ページ
943	国・地域/事業者選択	日本/ウィルコム	192ページ
944	ローミング情報登録		194ページ
9441	台湾/大衆電信FITEL	—	194ページ
9442	タイ/true	—	194ページ
9443	ベトナム/VNPT	—	194ページ
9444	中国/中国PHS	—	194ページ
95	上下キー割り当て	ガジェット	186ページ
96	センターキー長押し割り当て	Eメール受信	187ページ

プロフィール (0)			
機能番号	機能名	お買い上げ時の設定	参照
0	プロフィール	—	184ページ

ソフトウェア更新 (*)			
機能番号	機能名	お買い上げ時の設定	参照
*1	ソフトウェア更新開始	—	228ページ
*2	ソフトウェア更新通知	通知する	228ページ
*3	接続先URL設定	<a href="https://wx.kyocera.co.jp/ota/update.php">https://wx.kyocera.co.jp/ota/update.php</a>	229ページ

## ● 各機能の選択項目一覧

### ■ 定型文一覧

Tel:***** (お客様の電話番号)	今どこにいるの？
*****@***** (お客様のEメールアドレス)	早く帰ってきて
いつも大変お世話になっております	@willcom.com
お疲れ様です	@pdx.ne.jp
おはようございます	.pdx.ne.jp
よろしく申し上げます	@ezweb.ne.jp
これから戻ります	@docomo.ne.jp
客先に直行します	.vodafone.ne.jp
本日は直帰します	@softbank.ne.jp
ありがとうございました	.co.jp
Thank you !	.ne.jp
Happy Birthday !!	.ac.jp
A HAPPY NEW YEAR !	.or.jp
Merry Christmas !	.jp
おやすみなさい	.com
ごめんなさい	http://
ごちそうさまでした	https://
これからいくよ	(自作文1：表示は空白)
今から帰るよ	(自作文2：表示は空白)
遅れます	(自作文3：表示は空白)
もうちょっと待ってて	(自作文4：表示は空白)
先にいってて	(自作文5：表示は空白)
あとで電話します	(自作文6：表示は空白)
メールください	(自作文7：表示は空白)
がんばろうね	(自作文8：表示は空白)

### ■ 顔文字一覧

(^-^)	(-_-)	(^ハ^)	(° Ⅱ° ::)	(-ω-)
(^o^)/	(ToT)	(-_-#)	\ (・_・;) /	(p.-) ネム～
(*^o^*)	(>_<)	(-"-) /"	(・_・ ;)	(^_^) 人 (^_^)
(-+)	(+_+)	m (_ _) m	(・ω・)	(^3^)-☆chul!
(T_T) /	(ε`)	w(° o°)w	(-.-) zzzz	ㄣ (˘˘;) ㄣ

■記号一覧

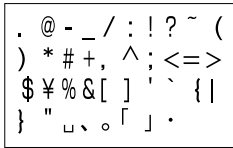

半角記号



全角記号

■絵文字一覧



ウィルコの絵文字



アニメーション絵文字



Web入力用絵文字

▶お知らせ

- 入力モード（42ページ）が半角入力のみときは、絵文字は入力できません。
- 文字入力画面によっては、文字入力メニューを利用できない項目があります。
- 絵文字は、対応しているウィルコ電話機以外の携帯電話やパソコンなどに送信すると、相手側で正しく表示されないことがあります。
- Web入力用絵文字は、一般の携帯電話向けWebページの閲覧時に絵文字の入力が必要な際ご利用ください。
- アニメーション絵文字は動きます。ただし、画面によっては動かない場合があります。

索引

記号/英数

[⌂] マーク.....213/215  
 184発信.....30  
 184分計発信.....30  
 186発信.....30  
 186分計発信.....30  
 1xパケット方式.....220  
 1画面表示 (アドレス帳).....51  
 1行表示 (アドレス帳).....51  
 1行表示 (メール).....70  
 1ヶ月表示.....154  
 1週間表示.....154  
 1日表示.....154  
 2xパケット方式.....220  
 32kPIAFS.....220  
 3行表示 (メール).....70  
 4xパケット方式.....220  
 64kPIAFS.....220  
 6ヶ月表示.....154  
 ACアダプタ.....23  
 Bcc.....60  
 BGM.....102  
 CA証明書.....104  
 Cc.....60  
 Cookie.....103  
 DNS自動取得.....111  
 Document Viewer.....135  
 DPOF.....141  
 DPOFプリント設定.....141  
 Exif Print.....117  
 メールアドレス.....56  
 メール削除設定.....80  
 メール作成.....59  
 メール自動受信機能.....80  
 メール受信.....68/70  
 メール受信音.....145  
 メール受信音 (アドレス帳).....50  
 メール使用状況.....78  
 メール送受信設定.....79/82  
 メール送信.....59  
 メール保存先選択.....78  
 メールへ添付.....61  
 FeliCaリーダー/ライター.....7/213  
 Flashプレーヤー.....105  
 HTTP.....103  
 ICサービスロック.....時解除.....177/218  
 ICサービスロック解除.....218  
 ICサービスロック解除.....218  
 ICデータ通信.....215  
 IPアドレス.....111  
 IPアドレス自動取得.....111  
 JavaScript.....102  
 Java™アプリ.....198  
 Java™アプリ (おサイフケータイ®).....210/212  
 Java™アプリ (操作ロック).....169  
 Java™アプリの設定.....199/200  
 LED色 (アドレス帳).....50  
 LED色設定.....150  
 LED設定.....150  
 Li機能.....189  
 Li設定.....189  
 microSDカード.....8/9/128/140  
 microSDフォーマット.....140  
 Myボイスメモ登録.....182  
 P (ポーズ).....35  
 PagePilot.....96/97/98  
 POPbeforeSMTP.....81  
 POPbeforeSMTP待ち時間.....81  
 POPポート番号.....81  
 QRコード (読み取り).....196  
 QRコード撮影.....196  
 QRコードモード.....120

QRコードリーダー.....196  
 Referer.....103  
 RSSチャンネル.....106/107/108  
 RSSチャンネル登録.....106  
 RSSリーダー.....106  
 Smart-Fitモード.....86  
 SMTP認証.....81  
 SMTPポート番号.....81  
 SSL.....85  
 Sub.....60  
 SXGA.....117/118/119/120  
 TLS.....85  
 To.....60  
 TODO.....162  
 TODO一覧.....155  
 USBケーブル.....24/222  
 USB充電.....24  
 USBマストレージ.....204  
 USBモード.....222  
 UXGA.....117/119/120  
 vCalendar.....164  
 vCard.....55  
 VGA.....117/118/119/120  
 W-OAM.....220  
 WEB (操作ロック).....169  
 WEB照明.....151  
 Webページ.....90/94  
 WEBメニュー.....92

あ

アイコン (お気に入りメニュー).....26/27  
 アイコン (カメラ).....115/116  
 アイコン (ディスプレイ).....18  
 アイコン (フォト).....117/119/120  
 アイコン表示エリア.....18  
 アカウント設定.....80/82  
 アカウント名.....81/82  
 明るさ (カメラ).....118  
 空きフォルダ容量 (カメラ).....114/122/126  
 空きフォルダ容量 (データフォルダ).....138  
 宛先.....60  
 アドレス (URL).....93  
 アドレスカード.....55  
 アドレス帳No.検索.....53  
 アドレス帳閲覧 (操作ロック).....169  
 アドレス帳検索.....53  
 アドレス帳登録.....48/50  
 アドレス帳発信.....53  
 アドレス帳呼出.....51  
 アドレス表示.....99/101  
 アドレスビュー (Webの履歴).....93  
 アニメーション (Web).....102  
 アニメーション絵文字.....66/261  
 アフターサービス.....241  
 アプリ一覧.....200  
 アプリ情報.....199  
 アラーム.....178  
 アラームON/OFF.....178  
 アラーム音.....146/178  
 アラーム音量.....146  
 アラーム画像.....179  
 アラーム削除.....179  
 アラーム時刻 (スケジュール).....178  
 アラーム設定 (スケジュール).....160  
 アラーム日付.....178  
 アラーム鳴動時間.....178  
 アラームメッセージ.....178  
 暗証番号.....8  
 暗証番号変更.....171  
 安全運転モード.....40  
 アンテナ (内蔵).....17

い

位置情報.....189  
 位置情報送出手続き.....190  
 位置情報通知.....190  
 位置変更 (ガジェット).....109  
 一括送出手続き.....35  
 移動 (Java™アプリ).....199  
 移動 (データフォルダ).....138  
 移動 (ブックマーク).....99  
 移動 (ページメモ).....101  
 移動 (メール).....75/76  
 イヤホン自動応答.....188  
 イヤホン自動応答秒数.....188  
 インターネット.....84  
 インターネット検索.....92/95  
 インターネット接続アカウント.....85  
 インデックスプリント.....141  
 インポート.....202  
 引用.....44/62

う

ウィルコムEメール.....57  
 ウェイクアップトーン.....147

え

エクスポート.....201  
 エニーキーアンサー.....186  
 絵文字.....44  
 絵文字一覧.....261  
 絵文字履歴リセット.....47  
 遠隔操作.....173  
 エンコード.....96

お

応答メッセージ選択.....37  
 応答メッセージ録音.....37  
 お気に入りメニュー.....26  
 おサイフケータイ®.....210  
 おサイフケータイ®一覧.....212  
 オブジェクト選択.....95  
 オプション (Web).....102  
 オプション (ガジェット).....109  
 オプション (メール).....78  
 オプション辞書登録.....47  
 オリジナルマナー.....38/39  
 オリジナルマナー編集.....39  
 音楽自動再生 (メール).....78  
 音声 / 伝言メモ再生.....37  
 音声 / 伝言メモ削除.....37  
 音声着信.....144  
 音声着信音 (アドレス帳).....50  
 音声発信 / 着信画面.....148  
 音声メモ.....36  
 オンラインサインアップ.....56  
 音量.....144/145/146/147  
 音量 (Web).....95

か

解析画面 (QRコード).....197  
 回転 (カメラ).....121  
 回転 (データフォルダ).....134  
 外部連携.....214  
 顔文字.....44/46  
 顔文字一覧.....260  
 学習内容リセット.....47  
 拡大表示 (カメラ).....124  
 拡大表示 (データフォルダ).....130  
 各部の名称と機能.....16  
 ガジェット.....109  
 画像 (Web).....102  
 画像解析 (QRコード).....197

画像調整	133
画像フォルダ (カメラ)	120/121
画像交換	121/134
画像編集 (データフォルダ)	133
カット	45
壁紙	117/118/119/120
壁紙 (ワイド)	117/118/119/120
壁紙オプション	149
壁紙設定	148
カレンダー	154
漢字コード一覧	242
漢字交換	43
完全消去 + 初期化	172

## き

キー操作	20
キーバックライト点灯時間	152
キーロック	29
キーワード検索	53
記号	44
記号一覧	261
記事 (RSSリーダー)	107
機能一覧	255
機能リセット	172
基本メニュー	25
キャッシュ	103
ガランティ	220/222

## く

国・地域/事業者選択	192
繰り返し再生 (データフォルダ)	132/138
繰り返し設定	159
グループ検索	53
グループ設定	54

## け

ケータイ	117/118/119/120
ケータイモード	86
圏外警告音	147
現在位置 (位置情報)	189

## こ

高画質L	117/118/123/124
公式サイト	87/92
公衆電話発信	34/223
公衆電話発信拒否	167
更新 (Java™アプリ)	199
更新 (RSSリーダー)	108
更新 (Web)	94
更新 (ガジェット)	110
高速化サービス追加設定	103
購読チャンネル設定	106/108
候補選択キー設定	47
国際電話	33
国際プリフィックス番号	193
国際ローミング	192/227
コピー	45
コピー (QRコード)	197
コピー (Web)	95
コピー (データフォルダ)	138
コピー (メモ帳)	180

## さ

サーバー詳細設定	81/82
再生 (データフォルダ)	130
再生中の操作	130
再生中のメニュー	132
最大リダイレクト回数	103
最大リフレッシュ回数	103
最大録画時間	117
再読み込み (Web)	94
サイレントマネー	38
サウンド (Java™アプリ)	200

削除 (Java™アプリ)	199
削除 (RSSリーダー)	107/108
削除 (Web)	93
削除 (各機能の情報)	195
削除 (ガジェット)	110
削除 (データフォルダ)	139
削除 (ブックマーク)	99
削除 (ページメモ)	101
削除 (メール)	77
差出人名称	80

撮影	118/119
撮影セルフタイマー音設定	114/122
撮影素子	230
撮影モード	117
撮影モード設定	120
撮速メール®	127
撮速メール送信先設定	127
サブアドレス	30/175/177
サムネール一覧 (カメラ)	119/121
サムネールビュー (Webの履歴/ブックマーク)	93/99

## し

シークレット一時設定 (アドレス帳)	52
シークレット一時設定 (カレンダー)	156/157
シークレットモード	171
事業者選択方法	192
辞書	46/47
システム情報 (Java™アプリ)	199
下書き保存	65/67
しゅかりんく®	30
質量	230

指定番号一覧	167
指定番号拒否	167
自動位置情報送出機能	189
自動起動設定 (Java™アプリ)	200
自動更新設定 (RSSリーダー)	108
自動時刻補正	28
自動受信回数設定	80
自動選択事業者一覧	192
自動判別言語	102
シャッター音設定	114/122
充電	22/23
充電時LCD	151
充電時間	22
週の開始曜日設定	156
修理	241
受信 (メール)	68
受信BOX	69
受信音 (メール)	50/145
受信行数	80
受信行数制限設定	80
受信サーバー (POP)	81/82
受信フォルダ表示	78
受信メールアカウント	79/82
受話音量	41
ショートカット	27
仕様 (カメラ)	230
消音 (カメラ)	124
上下キー割り当て	186
詳細情報 (データフォルダ)	132/138
詳細設定 (ダイヤルアップ設定)	111
照明	151
証明書	104
初期化 (ガジェットマネージャ)	110
所在位置登録	191
署名設定	80

## す

ズーム (Web)	96/97
ズーム (フォト)	118
スクロール音 (Web)	96
スケジュール (カレンダー)	154/158
スケジュール (操作ロック)	169
スケジュールアラーム	160

スケジュール一覧	155
スケジュールアラーム音量	146
スケジュールカード (vCalendar)	164
進む	94
スタンダードプリント	142
ステータスコード	191
スピードダイヤル	32
スピードダイヤル (Web)	33
スピードダイヤル (操作ロック)	169

## せ

セカンダリDNS	111
赤外線通信	206
セキュリティ通信	85
接続先/アカウント設定	79/80/82
接続先URL設定	229
接続先設定 (Java™アプリ)	200
接続先設定 (Web)	92
接続先名称	111
設定 (Web)	92
設定 (アドレス帳)	54
設定 (データフォルダ)	138
設定 (メール)	78
設定確認	104
節電画面	152
セルフタイマー	118
全員へ返信	71
全画面表示 (カメラ)	115
全画面表示 (データフォルダ)	130
全送信	65
センターキー長押し割り当て	187
センタ名称設定	81/82

## そ

ソート (メール)	75
操作音	147
操作ガイド表示エリア	18/21
操作ロック	169
裝飾	62
送信 (Eメール)	59
送信 (ライトメール)	66
送信BOX	58
送信サーバー (SMTP)	81/82
送信待ち保存	65
送信メールアカウント	79
属性	110
その他照明	151
ソフトウェア更新	228
ソフトウェア更新通知	228

## た

タイトルビュー (ブックマーク)	99
タイトル編集 (RSSリーダー)	108
タイトル編集 (ページメモ)	101
タイマーロック	166
ダイヤルアップ設定	111
ダイヤル発信 (操作ロック)	169
ダイヤルメモ	181
ダイヤルロック	166
ダウンロード (Web)	88
ダウンロード (おサイフケータイ®)	212
ダウンロード (ソフトウェア更新)	228
ダウンロード (テンプレート)	64
卓上ホルダ	23
タブ (Web)	94/97
単語登録	46

## ち

チェック	156/163
着信 (リモートロック)	173
着信音	144
着信音 (アドレス帳)	50
着信音設定 (位置情報)	189
着信拒否	31/167



着信拒否全解除.....167  
 着信拒否へ登録.....32  
 着信設定.....50/54  
 着信転送サービス.....226  
 着信番号一覧 (リモートロック).....174  
 着信履歴.....31  
 着信履歴 (ライトメール).....66  
 着信履歴保存 (着信拒否).....167  
 長時間LL.....117/123/124

つ

ツールバー.....96/97  
 通常表示 (カメラ).....124  
 通常表示 (データフォルダ).....130  
 通常交換.....43  
 通信中着信.....183  
 通信中メール受信.....183  
 通知許可パスワード.....190  
 通知許可番号.....190  
 通知不可能.....34/223  
 通知不可能拒否.....167  
 通話時間.....22/31/186/230  
 通話時間目安表示.....186

て

データ再生音.....147  
 データ消去・初期化 (リモートロック).....175/176  
 データ着信.....223  
 データ通信.....220  
 データ通信方式.....220/222  
 データ発信.....223  
 データ発信 (操作ロック).....169  
 データフォルダ.....128  
 テーブル.....102  
 定型文.....44/45  
 定型文一覧.....260  
 ディスプレイ.....18/148  
 ディスプレイ (サイズ).....230  
 テキスト入力 (カメラ).....121  
 テキスト入力 (データフォルダ).....133  
 テキストメール.....57/59/62  
 デコラティブメール.....57/59/62  
 デスクトップモード.....86  
 電源.....25  
 伝言メモ.....36  
 伝言メモ応答時間.....37  
 伝言メモ設定.....36  
 転送 (音声着信).....226  
 転送 (メール).....71  
 電卓.....187  
 添付ファイル.....57/61/70  
 テンプレート (メール).....64  
 テンプレート保存.....64  
 テンプレート読み込み.....64  
 電話機応答.....64  
 電話番号 (ダイヤルアップ設定).....111  
 電話番号検索.....53  
 電話を受ける.....34  
 電話をかける.....30

と

動画フォルダ (カメラ).....114/124  
 登録件数確認 (アドレス帳).....54  
 登録件数表示 (カレンダー).....156  
 特殊効果.....122/126  
 時計.....28  
 ドメイン.....56  
 撮り直し/録り直し (カメラ).....121/125  
 トリミング.....134

な

ナイトモード.....120  
 名前検索.....53

名前表示.....150  
 並び替え (カレンダー).....156  
 並び替え (定型文).....45  
 並び替え (メール).....75  
 並び替え (Java™アプリ).....199  
 並び替え (RSSリーダー).....107/108  
 並び替え (ガジェット).....110  
 並び替え (ブックマーク).....99  
 並び替え (ページメモ).....101

に

日時設定.....28  
 認証データ保存.....103  
 認証パスワード (ICデータ通信).....216/217  
 認証パスワード (赤外線通信).....207/208  
 認証方式設定.....81

ね

ネットワーク応答.....40

は

配色設定.....152  
 バイブレータ設定 (アラーム).....146  
 バイブレータ設定 (受信).....145  
 バイブレータ設定 (着信).....41/144  
 パスワード (位置情報).....190  
 パスワード (ダイヤルアップ設定).....111  
 パスワード (メール).....81/82  
 パスワード (リモートロック).....8  
 パスワード変更 (リモートロック).....173  
 パソコン接続.....222  
 バックアップ.....201  
 発信先一覧 (操作ロック).....170  
 発信先限定 (操作ロック).....169  
 発信先限定へ登録.....32  
 発信者番号通知.....33  
 発信履歴.....31  
 発信履歴 (ライトメール).....66  
 バッテリー.....22  
 バッテリー交換.....230  
 貼り付け.....45

ひ

ピクト時計.....28  
 ピクト表示エリア.....18  
 日付指定 (アラーム).....178  
 日付指定 (カレンダー).....156  
 日付スタンプ設定.....122  
 表示画面設定 (アドレス帳).....54  
 表示切り替え (RSSリーダー).....107  
 表示切替 (データフォルダ).....138  
 表示切り替え (発信履歴/着信履歴).....32  
 表示切り替え (メール).....70  
 表示順設定.....54  
 表示色変更 (カレンダー).....156  
 表示設定 (Document Viewer).....136  
 表示モード.....86/88/94/97  
 標準マナー.....38  
 平型イヤホン.....9  
 平型イヤホンマイク.....188

ふ

ファイル情報 (Document Viewer).....136  
 ファイル保存 (Document Viewer).....136  
 フィルタ (メール).....75  
 フォーマット.....140  
 フォト (撮影).....119  
 フォト画像設定.....117/120  
 フォト設定.....114/122  
 フォト編集.....121

フォルダ作成 (Java™アプリ).....199  
 フォルダ作成 (ブックマーク).....99  
 フォルダ作成 (ページメモ).....101  
 フォルダ内全件削除 (ブックマーク).....99  
 フォルダ内全件削除 (ページメモ).....101  
 フォルダ内全件削除 (メール).....74  
 フォルダ名編集 (Java™アプリ).....199  
 フォルダ名編集 (メール).....74  
 不在着信.....31  
 不在着信履歴.....31  
 ブックマーク.....90/99  
 ブックマーク一覧.....90/99  
 ブックマーク登録.....90  
 ブッシュ信号.....35  
 プライマリDNS.....111  
 ブラウザ.....86  
 振り分け設定.....74  
 フルスクリーン (Web).....102  
 フレーム.....86/94  
 フレックスチェンジ方式.....220  
 プレビュー画面 (フォト).....115/121  
 プレビュー画面 (ムービー).....116/125  
 プロキシ設定.....112  
 プロバイダーのEメール.....82/111  
 プロパティ (RSSリーダー).....108  
 プロパティ (Web).....96  
 プロフィール.....184  
 分計設定 (アドレス帳).....30/31/28  
 分計発信 (音声発信).....30/31/227  
 分計発信 (ダイヤルアップ設定).....111

へ

ページ設定 (Web).....96  
 ページ操作 (Web).....95  
 ページ内検索 (Web).....95  
 ページ内ジャンプ (Web).....95  
 ページ翻訳 (Web).....95  
 ページメモ.....100/102  
 ページメモ一覧.....100  
 ページメモ保存.....100  
 ベストエフォート.....220/222  
 ヘルプ (ダイヤルアップ設定).....112  
 編集 (Eメール).....65  
 編集 (ブックマーク).....99  
 編集 (ライトメール).....67  
 返信 (メール).....71  
 返信先アドレス.....80  
 返信先アドレス入力.....80  
 返信メール本文引用.....78

ほ

ホーム.....92/104  
 ボイнда.....97/102/104  
 保護 (ページメモ).....101  
 保護 (メール).....77  
 補修用性能部品.....241  
 保証書.....241/裏表紙  
 保存 (Web).....100  
 保存 (カメラ).....119/121/123  
 保存 (下書きEメール).....65  
 保存 (下書きライトメール).....67  
 保存 (送信待ちEメール).....65  
 保存 (ダウンロード).....88  
 保存 (添付ファイル).....70  
 保存 (テンプレート).....64  
 保存 (バックアップ).....201/202  
 保存先.....119/123  
 保存先選択保存 (カメラ).....121/125  
 保存できるデータの種類.....129  
 ブックアップブロック.....103  
 保留 (ミュート).....34  
 ホワイトバランス.....122/126  
 本体メモリ (データフォルダ).....128  
 本体リセット.....172

## ま

マクロ (接写) モード	118
マストレージ	204
待受時間	22/230
マナー着信	41
マナートーク	41
マナーモード	38

## み

未送信BOX	65/67
ミュート (保留)	34

## む

ムービー (録画)	123
ムービー設定	114/126

## め

メール (操作ロック)	169
メールM	117/118/123/124
メールアドレス	56/81/82
メールサーバー設定	81/82
メール削除	77
メール受信音鳴動時間	145
メール種別切り替え	65/66
メール照明	151
メール接続先	79
メール全件削除	74
メールヘッダ表示	76
メールメニュー	58
メインメニュー	25
メモ帳	180
メモリリセット	172

## も

文字サイズ (Web)	96/97
文字サイズ (各機能画面)	152
文字サイズ (メール)	63/76
文字入力	42
文字入力メニュー	44
文字入力モード	42
モデム	222
モニター画面 (フォト)	115/120
モニター画面 (ムービー)	116/124

## ゆ

ユーザーネーム	56
ユーザー名 (ダイヤルアップ設定)	111
ユーザエージェント	103
ユーザ辞書	46
ユーザ非通知	34/223
ユーザ非通知拒否	167
ユーティリティソフトウェア	203
有効画素数	230

## よ

曜日単位変更	157
予測変換	43/47
呼び出し時検索設定	54

## ろ

ライトメール (リモートロック)	173
ライトメール作成 (新規作成)	66
ライトメール受信	68
ライトメール受信音	145
ライトメール受信音 (アドレス帳)	50
ライトメール送達確認音	78
ライトメール番号一覧 (リモートロック)	174

## り

リサイズ (カメラ)	121
リサイズ (データフォルダ)	134
リセット	172
リセット (Web)	104
リモートロック	173
料金分計サービス	227
履歴 (Web)	92

## る

ルート証明書	104
累積通話時間	186
留守番電話サービス	224

## れ

レイアウト変更 (ガジェット)	109
連写	117/118/119/120
連続アラーム	178
連続アラームの解除	179
連続通話時間	22/230
連続待受時間	22/230

## ろ

ローミング情報登録/削除	194
ローミングモード	192/193
録音 (Myボイスメモ)	182
録音 (安全運転モード)	40
録音 (応答メッセージ)	37
録音 (音声メモ)	36
録音 (伝言メモ)	36
録音 (留守番電話)	224
録画	118/123
録画開始・終了音設定	114/126
録画セルフタイマー音設定	114/126
録画モード	117
録画モード設定	124

## わ

ワン切り	31
ワンタイムパスワード	111

# MEMO

# MEMO

# MEMO

# MEMO

# MEMO

## 京セラへのお問い合わせ

### 通信機器・操作方法に関するご相談、お問い合わせ

下記のような内容は京セラ通信お客様相談室にお問い合わせください。

- ・製品の仕様および使い方について
- ・USBドライバのインストール方法について

#### 京セラ通信お客様相談室

ウィルコム電話・一般電話・携帯電話  
などから

**0120-500-349 (無料)**

- ・受付時間：平日 9:00～19:00 土曜・日曜・祝日 9:00～17:30
- ・都合により休業する場合がございます。
- ・受付時間を予告なく変更することがありますのでご了承ください。
- ・IP電話 (050-xxxxxx-xxxx)からは接続できない場合があります。

●京セラのお問い合わせ窓口ではご契約の変更、通話料金のお問い合わせ、電話機の紛失処理等の対応はできませんので、ウィルコムサービスセンターにお問い合わせ下さい。

### PHSの修理、オプション品に関するお問い合わせ

下記のような内容は京セラテクニカルサービスセンターにお問い合わせください。

- ・オプション品購入のご相談について
- ・修理のご相談について

#### 京セラテクニカルサービスセンター

ウィルコム電話・一般電話・携帯電話  
などから

**0120-994-723 (無料)**

- ・受付時間：9:00～12:00 13:00～17:00 (土・日・祝日定休)
- ・定休日以外に年末年始、ゴールデンウィーク、夏期休暇、設備点検日などは休業いたします。
- ・受付時間を予告なく変更することがありますのでご了承ください。
- ・IP電話 (050-xxxxxx-xxxx)からは接続できない場合があります。

●修理に関するお問い合わせは、ウィルコムサービスセンターでも受け付けております。

●オプション品は下記からでもご購入いただくことができます。

- ・京セラホームページ

[http://www.kyocera.co.jp/prdct/telecom/consumer/phs\\_op1.html](http://www.kyocera.co.jp/prdct/telecom/consumer/phs_op1.html)

※商品代金のお支払いにウィルコムサポートコインはご使用できません。

### ホームページからのお問い合わせ

機器に関するご相談、お問い合わせは、京セラホームページから行えます。

- ・京セラホームページ

<http://www.kyocera.co.jp/>

E-mailでのお問い合わせページ

サポート・お問い合わせを選択し、その他のお問い合わせから [E-mailでのお問い合わせ](#) を選択しお客様相談室で質問のページに必要な事項を記入してお問い合わせ下さい。

### 京セラのお問い合わせ窓口における個人情報のお取り扱いについて

ご相談、お問い合わせやオプション品のご注文の際に入手したお客様の個人情報をお客様の同意なしに業務委託先以外の第三者に開示・提供することはありません。(法令により定められた場合を除く)

お客様の個人情報は製品・修理・オプション品に関するご相談、お問い合わせやオプション品販売に関する業務のみ利用し、その他の目的では利用いたしません。



## ウィルコムへのお問い合わせ

### ウィルコムの総合サービスに関するお問い合わせ

下記のような内容はウィルコムサービスセンターにお問い合わせください。

- ・ご契約内容（加入・変更・引越等）
- ・月額基本料金・通話料等
- ・オプションサービス・修理のご相談について
- ・サービスエリア
- ・電話機の紛失
- ・その他、通信サービスについて

#### ウィルコムサービスセンター

ウィルコムの電話/通信機器から

**局番無しの116（無料）**

一般加入電話・携帯電話などから

**0120-921-156（無料）**

● 受付時間： 9:00～20:00（年中無休）

※お申し込み、各種お手続きは、一部を除き自動音声応答にて24時間受付けております。  
番号をよくお確かめのうえ、おかけください。

- お電話でのお問い合わせ・お手続きにはウィルコム電話番号とご契約時にお決め頂いた暗証番号（4桁）が必要です。  
あらかじめご準備のうえ、お問い合わせ・お手続きをお願いいたします。

### ウィルコムのデータ通信に関するお問い合わせ

ウィルコムの電話・通信機器から

**局番無しの157（無料）**

一般加入電話・携帯電話などから

**0120-921-157（無料）**

● 受付時間： 9:00～20:00（年中無休）

※お申し込み、各種お手続きは、一部を除き自動音声応答にて24時間受付けております。  
番号をよくお確かめのうえ、おかけください。

### インターネットからのお手続き

コース変更/住所変更等はインターネット上でも行えます。  
ウィルコムストア「My WILLCOM」

<https://store.willcom-inc.com/my/>

### 店舗でのご相談、お手続き

ウィルコムプラザ・ウィルコムカウンターでも各種ご相談・お手続きを承っております。  
最寄のウィルコムプラザおよびウィルコムカウンターは下記ウィルコムホームページのショップ検索で検索することができます。  
事前に各店舗のお取り扱い業務とお持ちいただくものをご確認ください。

[www.willcom-inc.com/go/shop/](http://www.willcom-inc.com/go/shop/)

BAUMロゴは京セラの商標です。

BAUM™ は京セラの商標です。

「しっかリンク」、「撮速メール」、「マナートーク」は京セラの登録商標です。

IrDA Protocol Stack 「DeepCore®3.0+」 © E-Globaledge Corp. All Right Reserved.

日本語変換はオムロンソフトウェア（株）のiWnnを使用しています。  
"iWnn V1"(c) OMRON SOFTWARE, Co. Ltd. 2009 All Rights Reserved.

本製品には、NECのフォント「FontAvenue」を使用しています。  
FontAvenueは、日本電気株式会社の登録商標です。

本製品のTCP/IPは、函研エルミック株式会社のKASAGO TCP/IPを搭載しています。

本製品は、株式会社ACCESSのNetFront Mobile Client Suiteを搭載しています。  
ACCESS、ACCESSロゴ、NetFrontは、株式会社ACCESSの日本国、米国またはその他の国における登録商標または商標です。

© 2010 ACCESS Co., LTD. All rights reserved.

本製品の一部分に、Independent JPEG Groupが開発したモジュールが含まれています。

MascotCapsule® は株式会社エイチアイの日本国内における登録商標です。

Java and all Java based trademarks and logos are trademarks or registered trademarks of Oracle and/or its affiliates.

「FeliCa」は、ソニー株式会社が開発した非接触ICカードの技術方式です。  
「FeliCa」は、ソニー株式会社の登録商標です。

 は、フェリカネットワークス株式会社の登録商標です。

「おサイフケータイ」は、株式会社NTTドコモの登録商標です。

「Edy（エディ）」はビットワレット株式会社が管理するプリペイド型電子マネーサービスのブランドです。

本製品はAdobe Systems IncorporatedのAdobe® Reader® テクノロジーを搭載しています。

Copyright © 1984-2009 Adobe Systems Incorporated. All rights reserved.

Adobe、およびReaderは、Adobe Systems Incorporated（アドビ システムズ社）の米国ならびにその他の国における登録商標または商標です。

本製品はAdobe Systems IncorporatedのAdobe® Flash® Lite™ テクノロジーを搭載しています。

Adobe Flash Lite Copyright © 2003-2009 Adobe Systems Incorporated. All rights reserved.

Adobe、Flash、およびFlash LiteはAdobe Systems Incorporated（アドビシステムズ社）の米国ならびにその他の国における登録商標または商標です。

Microsoft、Windows、Windows Vista、Excel、PowerPoint、およびOutlookは米国Microsoft Corporationの米国およびその他の国における登録商標です。

MacおよびMac OSは、米国および他の国々で登録されたApple Inc.の商標です。

QRコードは、株式会社デンソーウェーブの登録商標です。

miniSD™ およびmicroSD™ はSDアソシエーションの商標または登録商標です。

「Yahoo!」および「Yahoo!」 「Y!」のロゴマークは、米国Yahoo! Inc.の登録商標または商標です。

Google、およびロゴはGoogle Inc.の登録商標です。

mixi及びmixiロゴは、株式会社ミクシィの登録商標です。

R25式及びR25ロゴは株式会社リクルートの登録商標です。

L25及びL25ロゴは株式会社リクルートの登録商標です。

本取扱説明書に記載の会社名・商品名は各社の登録商標または商標です。

本機を、法令により許されている場所を除き、日本国外に持ち出してはなりません。

# 保証書（お客様用） ●本保証書は、日本国内に限り有効です。This warranty is valid only in Japan.

京セラ製品をお買い上げいただきありがとうございました。

本保証書は、本保証書記載内容に基づき、無償修理をお約束するものです。万一保証期間内に故障した場合は、ウィルコムサービスセンターにお問い合わせいただくか、保証書をお手元にご準備のうえ京セラテクニカルサービスセンターまでお申し出ください。

品名	BAUM (WX341K)	製造番号	
お買い上げ日	年 月 日		
保証期間（お買い上げ日より）	1年間（バッテリーを除く）		
お客様	お名前		
	ご住所 〒 電話番号（ ）	—	
販売店	店名・住所・電話番号		

お客様にご記入いただいた保証書の内容は、保証期間内のサービス活動のために記載内容を利用して頂く場合がございますので、ご了承ください。

<p><b>&lt;保証規定&gt;</b></p> <p>1. 取扱説明書、本体ラベル等の注意書、卓上ホルダ・ACアダプタの警告表示などに従った正常な使用状態で故障した場合には、保証期間内に限り無償修理いたします。</p> <p>2. 保証期間内でも次のような場合には有償修理となります。（または、修理ができない場合があります。）</p> <p>(イ) 取扱説明書・本体ラベル等の注意書・卓上ホルダ、ACアダプタの警告表示などに従った正しい使用がなされなかった場合</p> <p>(ロ) 使用上、取扱上の過失または事故による故障や損傷の場合</p> <p>(ハ) 不当な修理や改造による故障や損傷の場合</p> <p>(ニ) 落としたり、ぶつけてしまったことによる故障や損傷、またはその痕跡がある場合</p> <p>(ホ) 雨や水、または液状（ジュース、コーヒー、油等）のものに濡らしてしまったり、水やお湯などの中に落としたりしてしまったことによる故障や損傷、または水濡れや湿気等の痕跡がある場合</p> <p>(ヘ) 火災・地震・落雷・風水害・異常電圧・公害・塩害・ガス害・指定外の使用電源（電圧・周波数）及びその他天災地変などによる故障や損傷の場合</p> <p>(ト) 車両・船舶への搭載などに使用された場合の故障や損傷の場合</p> <p>(チ) 本保証書のご提示がない場合</p> <p>(リ) 本保証書に、お買い上げ日（年月日）・製造番号・お客様名・販売店名の記入がない場合、あるいは字句を書き換えられた場合</p> <p>(ヌ) 消耗品（バッテリー等）の交換の場合</p>	<p>3. 機器の損傷状況によっては、修理ができない場合もあります。</p> <p>4. 出張による修理対応はお受けできません。</p> <p>5. 本商品の故障に起因する付随的損害（事業利益の損失・事業の中断・記憶内容の変化・消失など）に関して、一切の責任を負いません。</p> <p>6. 当社が関与していない接続機器、ソフトウェアとの組み合わせによる誤動作などから生じた損害や事故については責任を負いかねます。</p> <p>7. 本保証書は再発行いたしませんので大切に保管してください。</p> <p><b>修理メモ</b></p> <div style="border: 1px solid black; height: 150px; width: 100%;"></div>
--	---

- 本保証書記載の機器は、修理や点検の場合、登録された記憶内容（アドレス帳、データフォルダ、メール、スケジュール、ブックマークなどの内容）や各種設定情報（壁紙設定、着信音設定、アラーム設定など）が変化・消失するおそれがあります。記憶内容や各種設定情報は別にメモに取るなど必ずお控えください。記憶内容や各種設定情報が変化・消失したことによる損害や損失などの請求につきましては、一切責任を負いかねますので予めご了承ください。
- 本保証書は、本書に明示した期間、条件のもとで、無償修理をお約束するものです。したがって、本書によって保証書を発行している者（保証責任者）及び、それ以外の事業者に対するお客様の法律上の権利を制限するものではありません。
- 保証期間経過後の修理等についてご不明の場合はウィルコムサービスセンター、または取扱説明書に記載の京セラテクニカルサービスセンターにお問い合わせください。
- 本製品の補修用性能部品（機能維持のために必要な部品）の保有期間について詳しくは、取扱説明書をご覧ください。

## 京セラ株式会社

〒612-8501 京都市伏見区竹田鳥羽殿町6番地

### 通信機器関連事業本部

〒224-8502 神奈川県横浜市都筑区加賀原2-1-1

<http://www.kyocera.co.jp/>

<http://www.kyocera.co.jp/prdct/telecom/consumer/>

KTT36W+FXC- 0810S2